

- IT LIBRETTO DI USO
- EN USER MANUAL
- DE GEBRAUCHSANLEITUNG
- FR MANUEL D'UTILISATION
- TR KİTAPÇIK KULLANIN
- ES MANUAL DE USO
- PT LIVRO DE INSTRUÇÕES PARA UTILIZAÇÃO
- GR ΟΔΗΓΙΕΣ ΧΡΗΣΗΣ
- RU РУКОВОДСТВО ПО ЭКСПЛУАТАЦИИ
- NL GEBRUIKSAANWIJZING
- SI NAVODILO ZA UPORABO
- SV ANVÄNDNINGSHANDBOK
- PL INSTRUKCJA UŻYTKOWANIA
- CZ NÁVOD K POUŽITÍ
- HR KNJŽICA S UPUTAMA
- HU HASZNÁLATI ÚTMUTATÓ
- SR КОРИСНИЧКО УПУТСТВО
- LT NAUDOTOJO VADOVAS
- LV LIETOŠANAS PAMĀCĪBA
- ET KASUTUSJUHEND
- FI KÄYTTÖOHJEET
- UK ІНСТРУКЦІЯ З ЕКСПЛУАТАЦІЇ
- RO MANUAL DE FOLOSIRE
- DA BRUGSVEJLEDNING
- NO BRUKSVEILEDNING
- AR دليل المستخدم

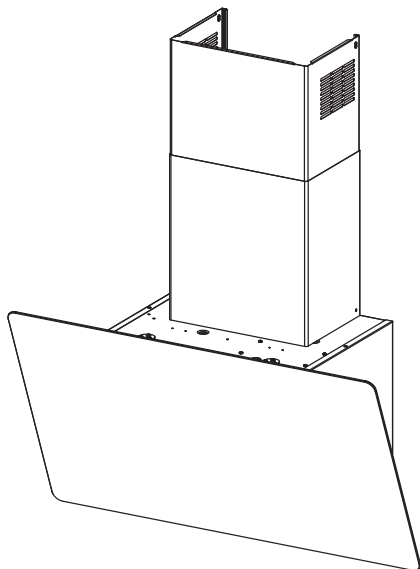

IT	3
EN	9
DE	15
FR	22
TR	28
ES	34
PT	40
GR	46
RU	53
NL	60
SI	67
SV	73
PL	79
CZ	86
HR	92
HU	98
SR	104
LT	111
LV	117
ET	123
FI	129
UK	135
RO	142
DA	148
NO	154
AR	160

1. INFORMAZIONI SULLA SICUREZZA

i Per la propria sicurezza e per il corretto funzionamento dell'apparecchio, si prega di leggere attentamente questo manuale prima dell'installazione e della messa in funzione. Tenere queste istruzioni sempre insieme all'apparecchio, anche in caso di cessione o trasferimento a terzi. È importante che gli utilizzatori conoscano tutte le caratteristiche di funzionamento e sicurezza dell'apparecchio.

! Il collegamento dei cavi deve essere effettuato da un tecnico competente.

- Il fabbricante non potrà ritenersi responsabile per eventuali danni risultanti da un'installazione o utilizzazione impropria.
- La distanza minima di sicurezza tra il piano cottura e la cappa aspirante è di 650 mm (alcuni modelli possono essere installati a un'altezza inferiore; vedere il paragrafo relativo alle dimensioni di lavoro e all'installazione).
- Se le istruzioni di installazione del piano cottura a gas specificano una distanza maggiore di quella sopra indicata, è necessario tenerne conto.
- Controllare che la tensione di rete corrisponda a quella indicata sulla targa dati applicata all'interno della cappa.
- I dispositivi di sezionamento devono essere installati nell'impianto fisso in conformità alle normative sui sistemi di cablaggio.
- Per gli apparecchi di Classe I, controllare che la rete di alimentazione domestica disponga di un adeguato collegamento a massa.
- Collegare la cappa alla canna fumaria con un tubo di diametro minimo di 120 mm. Il percorso dei fumi deve essere il più corto possibile.
- Devono essere rispettate tutte le normative riguardanti lo scarico dell'aria.
- Non collegare la cappa aspirante ai condotti fumari che trasportano fumi di combustione (per es. di caldaie, camini ecc.).
- Se la cappa è utilizzata in combinazione con apparecchi non elettrici (per es. apparecchi a gas), deve essere garantito un sufficiente grado di aerazione nel locale per impedire il ritorno di flusso dei gas di scarico. Quando la cappa per cucina è utilizzata in combinazione con apparecchi non alimentati dalla corrente elettrica, la pressione negativa nel locale non deve superare 0,04 mbar per evitare che i fumi vengano rispirati nel locale dalla cappa.
- L'aria non deve essere evacuata attraverso un condotto utilizzato per lo scarico dei fu-

mi da apparecchi di combustione alimentati a gas o altri combustibili.

- Il cavo di alimentazione, se danneggiato, deve essere sostituito dal fabbricante o da un tecnico del servizio assistenza.
- Collegare la spina ad una presa di tipo conforme alle normative vigenti e in posizione accessibile.
- Relativamente alle misure tecniche e di sicurezza da adottare per lo scarico dei fumi è importante attenersi scrupolosamente ai regolamenti stabiliti dalle autorità locali.

 **AVVERTENZA:** prima di installare la cappa, rimuovere le pellicole di protezione.

- Usare solo viti e minuteria di tipo idoneo per la cappa.

 **AVVERTENZA:** la mancata installazione delle viti o dei dispositivi di fissaggio in conformità alle presenti istruzioni può comportare rischi di scosse elettriche.

- Non osservare direttamente con strumenti ottici (binocolo, lente d'ingrandimento....).
- Non cuocere al flambé sotto la cappa: si potrebbe sviluppare un incendio.
- Questo apparecchio può essere utilizzato da bambini di età non inferiore a 8 anni e da persone con ridotte capacità psico-fisico-sensoriali o con esperienza e conoscenze in-

sufficienti, purché attentamente sorvegliati e istruiti su come utilizzare in modo sicuro l'apparecchio e sui pericoli che ciò comporta. Assicurarsi che i bambini non giochino con l'apparecchio. Pulizia e manutenzione da parte dell'utente non devono essere effettuate da bambini, a meno che non siano sorvegliati.

- Sorvegliare i bambini, assicurandosi che non giochino con l'apparecchio.
- L'apparecchio non deve essere utilizzato da persone (bambini compresi) con ridotte capacità psico-fisico-sensoriali o con esperienza e conoscenze insufficienti, a meno che non siano attentamente sorvegliate e istruite.

 Le parti accessibili possono diventare molto calde durante l'uso degli apparecchi di cottura

- Pulire e/o sostituire i filtri dopo il periodo di tempo specificato (pericolo di incendio). Vedere il paragrafo Manutenzione e pulizia.
- Deve essere presente un'adeguata ventilazione nel locale quando la cappa è utilizzata contemporaneamente ad apparecchi che utilizzano gas o altri combustibili (non applicabile ad apparecchi che scaricano unicamente l'aria nel locale).
- Il simbolo  sul prodotto o sulla sua confezione indica che il

prodotto non può essere smaltito come un normale rifiuto domestico. Il prodotto da smaltire deve essere conferito presso un apposito centro di raccolta per il riciclaggio dei componenti elettrici ed elettronici. Assicurandosi che questo prodotto sia smaltito correttamente, si contribuirà a prevenire potenziali conseguenze negative per l'ambiente e per la salute che potrebbero altrimenti derivare dal suo smaltimento inadeguato. Per informazioni più dettagliate sul riciclaggio di questo prodotto, contattare il Comune, il servizio locale di smaltimento rifiuti oppure il negozio dove è stato acquistato il prodotto.

Dichiarazione di Conformità

Il fabbricante dichiara che questo apparecchio con funzionalità Wireless radio è conforme alla direttiva 2014/53/EU.

Il testo completo della dichiarazione di conformità EU è disponibile al seguente indirizzo Internet facendo una ricerca per codice prodotto:

["https://www.franke.com"](https://www.franke.com)

Tale codice è reperibile nell'etichetta posizionata all'interno del prodotto.

Bande di frequenza	Massima potenza trasmessa
2,4 GHz	100 mW max.

2. USO

- La cappa aspirante è progettata esclusivamente per l'uso domestico allo scopo di eliminare gli odori dalla cucina.
- Non usare mai la cappa per scopi diversi da quelli per cui è stata progettata.
- Non lasciare mai fiamme alte sotto la cappa quando è in funzione.
- Regolare l'intensità della fiamma in modo da dirigerla esclusivamente verso il fondo del recipiente di cottura, assicurandosi che non ne avvolga i lati.
- Le friggitorici devono essere costantemente controllate durante l'uso: l'olio surriscaldato potrebbe incendiarsi.

3. PULIZIA E MANUTENZIONE

- Il filtro al carbone attivo non è lavabile né è rigenerabile e deve essere sostituito ogni 4 mesi di funzionamento circa o più frequentemente in caso di utilizzo molto intenso (W).

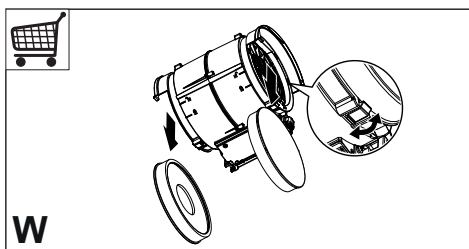

- I filtri antigrasso devono essere puliti ogni 2 mesi di funzionamento o più frequentemente in caso di utilizzo molto intenso e possono essere lavati in lavastoviglie (Z).

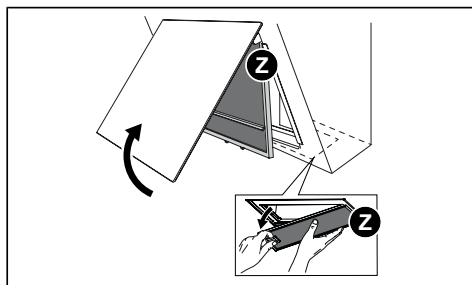

- Pulire la cappa utilizzando un panno umido e un detergente liquido neutro.
- Per la pulizia esterna ed interna della cappa evitare prodotti alcoolici o siliconici.
- Quando si sta cucinando una frittura o si sta producendo molto vapore si consiglia di aprire il pannello di aspirazione perimetrale e di preferire l'utilizzo della zona di cottura di fondo.

4. COMANDI

Tasto	Pressione tasto	Funzione	Display/Led
A	Breve	Tenendo il tasto premuto si accende/spegne la cappa alla prima velocità.	Il display visualizza 1.
B	Breve	Premere o spostare il dito da sinistra verso destra per incrementare la velocità dalla 1 alla 2, 3, Intensiva. L'Intensiva è temporizzata a 6 minuti. Al termine del tempo il sistema ritorna alla velocità precedentemente impostata. Ripetere l'operazione al contrario per decrementare la velocità (da destra verso sinistra).	Il display indica la velocità selezionata. Se selezionata la velocità Intensiva il display mostra un'animazione.
	Lunga delle linee più a sinistra quando tutti i carichi sono spenti (motore e luci)	Funzione Blocco Tastiera Attiva/disattiva il blocco tastiera per la pulizia della cappa. Questa funzione si disattiva automaticamente dopo 2 minuti.	Tutti i led lampeggiano
	Lunga delle linee più a destra quando tutti i carichi sono spenti (motore e luci)	Selezione Piano Induzione/Gas Seleziona la tipologia di piano cottura in uso tra Induzione e Gas. Da fabbrica è impostata la tipologia Piano Induzione.	1 Lampeggio led G: conferma selezione Piano Induzione. 2 Lampeggi led G: conferma selezione Piano Gas.
C	Breve	Accende/Spegne le luci alla massima intensità.	Fisso
	Lunga con tutti i carichi spenti (motore e luci)	Accoppiamento Modalità Connessa Prima di avviare la procedura seguire le indicazioni specifiche dei manuali dei dispositivi da accoppiare. Si avvia la procedura di associazione della cappa a dispositivi compatibili con la Modalità Connessa (telecomando). Si può associare un solo telecomando. Si rimanda al manuale dei dispositivi per le operazioni che occorre eseguire su questi. La procedura di accoppiamento dura 2 minuti. Se entro questo tempo non viene riconosciuto nessun dispositivo verificare di aver avviato precedentemente la procedura dei dispositivi da accoppiare. E' possibile sia stato raggiunto il limite massimo di dispositivi associabili.	Il display visualizza un'animazione: procedura di accoppiamento in corso. Al completamento con successo della procedura tutti i led vengono accesi per 2 secondi.

D	Breve	Accende/Spegne le luci a media intensità.	Fisso
	Lunga con tutti i carichi spenti (motore e luci)	Si effettua il reset dell' allarme saturazione Filtri .	Il display visualizza F per 3 volte indicando che il reset dei filtri è stato fatto.
		Segnala l' allarme saturazione Filtri Antigrasso Metallici e la necessità di lavarli. L'allarme entra in funzione dopo 100 ore di lavoro effettivo della cappa. Segnala l' allarme saturazione Filtro Antiodore al Carbone Attivo . L'allarme entra in funzione dopo 200 ore di lavoro effettivo della cappa.	A motore spento il display visualizza F + 1 più volte alternatamente. A motore spento il display visualizza F + 2 più volte alternatamente.
E	Breve	Funzione Delay Attiva/Disattiva la funzione Delay (lo spegnimento automatico del Motore e dell'illuminazione ritardato di 30'). Non attivabile con Intensiva o 24h accessi. Si disattiva la funzione premendo il medesimo tasto oppure premere per circa 1 secondo il tasto A per spegnere il motore.	Il led A rimane fisso e il led E si illumina. Il display mostra un'animazione.
	Lunga con luce o motore accesi	Funzione 24h Attiva/Disattiva il motore alla modalità Ricambio Aria 24h, una velocità che consente un'aspirazione di 10 minuti ogni ora, per un ciclo di 24 ore.	Il led A rimane fisso e il led E si lampeggia. Il display mostra un'animazione.
	Lunga con tutti i carichi spenti (motore e luci)	Disaccoppiamento Modalità Connessa Si avvia la procedura di cancellazione di tutti i dispositivi compatibili con la Modalità Connessa precedentemente associati con funzione Accoppiamento Modalità Connessa.	Al completamento con successo della procedura tutti i led lampeggiano per 5 volte.
F	Breve	Connessione Wi-Fi Attiva/Disattiva la funzionalità di Connessione Wi-Fi. Nota: la funzionalità Wi-Fi viene attivata automaticamente quando l'utente richiede la procedura di configurazione Wi-Fi.	Lampeggiante: connessione alla rete domestica in corso. Fisso: connessione Wi-Fi attivata
	Lunga con tutti i carichi spenti (motore e luci)	Configurazione Wi-Fi Attiva/Disattiva la procedura di configurazione Wi-Fi. Prima di avviare la procedura utilizzare l' App Franke@Home per effettuare la registrazione al sistema IOT Franke. Seguire poi le indicazioni per aggiungere un nuovo dispositivo e per effettuare la registrazione al router domestico. Se la procedura non termina con successo dopo qualche minuto disattivarla, premendo nuovamente il tasto con una lunga pressione, prima di tentare nuovamente. La cappa in ogni caso esce dalla procedura se questa non si conclude con successo entro 10 minuti.	Il display visualizza un'animazione: procedura di configurazione in corso. A conferma del completamento con successo della procedura tutti i led vengono accesi per 2 secondi.
G	Breve	Modalità AUTO Attiva/Disattiva la modalità di funzionamento Automatico. Ad ogni pressione di altri tasti la modalità AUTO si disattiva. Non attivabile con Intensiva, Delay o 24h accessi. Grazie alla presenza del Sensore Qualità Aria un algoritmo è in grado di modulare le velocità in base al livello di qualità dell'aria aspirata. ATTENZIONE: La funzionalità dell'algoritmo è ottimizzata per i più comuni tipi di cucina. Preparazioni non comuni potrebbero produrre una risposta non ottimizzata.	Fisso: modalità AUTO attivata. Spento: modalità AUTO disattivata temporaneamente.
	Lunga con tutti i carichi spenti (motore e luci)	Attiva/Disattiva l' allarme dei Filtri al Carbone Attivo .	A motore spento il display visualizza F + 2 allarme attivato. A motore spento il display visualizza F + 0 allarme disattivato.

Sequenza consigliata di accoppiamento tra i dispositivi:

- 1 - Modalità Connessa (Vedi manuale telecomando)
- 2 - Accoppiamento Modalità Connessa (Vedi manuale cappa)
- 3 - Accoppiamento Telecomando-Cappa (Vedi manuale telecomando)

5. APP FRANKE@HOME

La App Franke@Home è disponibile per smartphone iOS e Android e permette di accedere a tutte le funzionalità della cappa attraverso un'interazione remota.

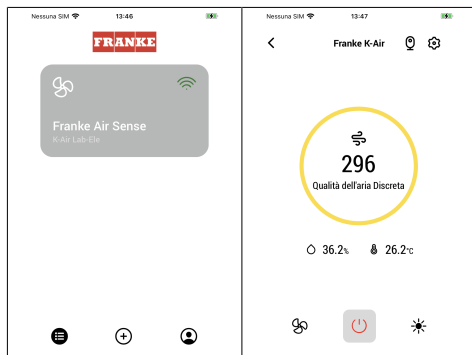

Icona	Funzione
	Home page
	Aggiungi nuovo dispositivo
	Gestione profilo utente
	Connesso alla rete Wi-Fi Franke
	Spegnimento/accensione cappa
	Gestione impianto di illuminazione
	Gestione velocità motore
	Funzione Intensiva
	Funzione 24h
	Funzione Delay
	Funzione Automatico
	Gestione settaggi App

6. TELECOMANDO (OPZIONALE)



7. ILLUMINAZIONE

- Per la sostituzione contattare l'Assistenza Tecnica ("Per l'acquisto rivolgersi all'assistenza tecnica").

1. SAFETY INFORMATION

 For your own safety and to ensure proper operation of the appliance, please read this manual carefully before installation and operation. Keep these instructions together with the appliance, even if it is sold or transferred to third parties. It is important that users know all the appliance's operating and safety characteristics.

 The cables must be connected by a trained technician.

- The manufacturer shall not be considered responsible for any injury or damage caused by improper installation or use.
- The minimum safety distance between the hob and the suction hood is 650 mm (some models may be fitted at a lower height; please see the paragraph relating to working dimensions and installation).
- If the instructions for installation of the gas hob specify a distance greater than the one indicated, this must be taken into account.
- Check that the mains power supply corresponds to the one indicated on the data plate affixed inside the hood.
- The cut-out devices must be installed in the fixed system according to wiring system regulations.
- For Class I appliances, check that the domestic power supply is adequately earthed.
- Connect the hood to the flue using a pipe with a minimum diameter of 120 mm. The fumes must travel the shortest distance possible.
- All the air venting regulations must be complied with.
- Do not connect the ducting hood to flues that also carry combustion fumes (e.g. boilers, chimneys, etc.).
- If the hood is used in combination with non electric appliances (e.g. gas appliances), a sufficient level of ventilation must be guaranteed in the room to prevent any exhaust backflow. If the kitchen hood is used in combination with appliances that are not electrically powered, the negative pressure in the room must not exceed 0.04 mbar to avoid any risk of the fumes being sucked back into the room by the hood.
- The air must not be extracted through a flue that is also used as an exhaust flue for fumes from gas or other fuel powered combustion devices.
- If it is damaged, the power cable must be replaced by the manufacturer or by a service technician.
- Connect the plug to a socket that complies with current regulations and is in an accessible position.

- As regards the technical and safety measures to be taken for exhausting of fumes, it is important that the regulations set by local authorities be complied with scrupulously.

 **CAUTION:** remove the protective films before installing the hood.

- Only use screws and hardware of a sort suitable for the hood.

 **CAUTION:** failure to install the screws or fixing devices as described in these instructions may mean there is a risk of electric shocks.

- Do not look directly at the light through optical devices (binoculars, magnifying glasses...).
- Do not flambé food under the hood: you might cause a fire.
- This appliance may be used by children over the age of 8 years and by persons with limited psycho-physical and sensory abilities or with insufficient experience and knowledge, provided they are carefully supervised and instructed on how to use the appliance safely and on the dangers that it involves. Make sure that children are not allowed to play with the appliance. Cleaning and maintenance to be performed by the user must not be carried out by children, unless they are under supervision.
- Supervise children, to make

sure they do not play with the appliance.

- The appliance must not be used by persons (including children) with limited psycho-physical or sensory capacities or with insufficient experience and knowledge, unless they are carefully supervised and instructed.

 Accessible parts may become extremely hot during the use of cooking appliances

- Clean and/or replace the filters after the period of time indicated (danger of fire). See the paragraph on Maintenance and cleaning.
- The room must be adequately ventilated when the hood is used simultaneously with appliances that use gas or other fuels (not applicable to appliances that only discharge air into the room).
- The symbol  on the product or on its packaging indicates that the product must not be disposed of with the normal domestic waste. The product must be disposed of at a specialist re-cycling centre for electrical and electronic components. By making sure that this product is disposed of properly, you will help prevent possible negative consequences for the environment and for health that might result from its improper disposal. For more detailed information on how to re-cycle

this product, please contact your local municipal offices, local waste disposal service or the shop in which the product was purchased.

Declaration of Conformity

The manufacturer declares that this device with wireless radio functionality complies with directive 2014/53/EU.

The complete text of the EU declaration of conformity is available at the following link by searching for the product code:

“<https://www.franke.com>”

This code can be found on the label located inside the product.

Fre- quency bands	Maximum transmit- ted power
2.4 GHz	100 mW max.

2. USE

- The suction hood has been designed exclusively for domestic use, to eliminate kitchen odours.
- Never use the hood for purposes other than those for which it was designed.
- Never leave high flames under the hood when it is in operation.
- Adjust the intensity of the flame so that it is directed onto the bottom of the cooking pan, making sure it does not wrap around the sides.
- Deep-fryers must be kept under constant supervision when in use: the oil may catch fire if it gets too hot.

3. CLEANING AND MAINTENANCE

- The activated carbon filter is neither washable nor regenerable and must be replaced approximately every 4 months of operation or more frequently in case of very intense use (W).

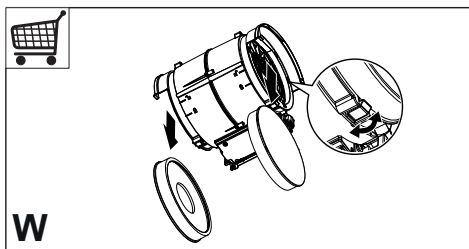

W

- The grease filters must be cleaned every 2 months of operation or more frequently in case of very intense use and can be washed in a dishwasher (Z).

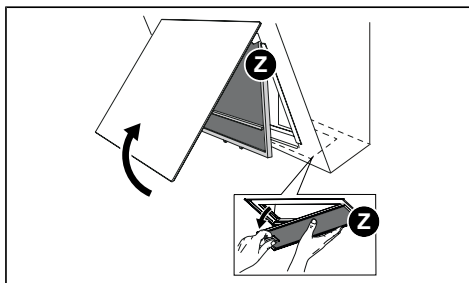

- Clean the hood using a damp cloth and a neutral liquid detergent.
- Avoid using alcohol or silicone-based products to clean the inside and outside of the cooker hood.
- When frying food or a lot of steam is being produced, it is advisable to open the perimeter suction panel and instead use the lower cooking area.

4. CONTROLS

Key	Key press	Function	Display/Led
A	Short	Hold the key pressed to turn the hood on/off at the first speed.	The display shows 1.
B	Short	Press or move your finger from left to right to increase the speed from 1 to 2, 3, Intensive. The intensive speed is timed for 6 minutes. At the end of this time the system automatically returns to the previously set speed. Repeat the operation in reverse to decrease the speed (from right to left).	The display shows the selected speed. If the Intensive speed is selected the display shows an animation.
	Long press on the leftmost lines when all loads are off (motor and lights)	Keypad Lock function Activates/deactivates the keypad lock for hood cleaning. This function is automatically deactivated after 2 minutes.	All LEDs flashing
	Long press on the rightmost lines when all loads are off (motor and lights)	Induction/Gas Cooktop Selection Select the type of cooktop in use, either Induction or Gas. The Induction Cooktop is set by default.	1 flashing LED G: confirms Induction Hob selection. 2 flashes LED G: confirms Gas Hob selection.
C	Short	Switches the lights on/off at maximum intensity.	Fixed
	Long press with all loads off (motor and lights)	Connected Mode Coupling Before starting the procedure follow the specific instructions of the manuals of the devices to be coupled. The procedure for pairing of the hood with devices compatible with the Connected Mode (remote control) starts. Only one remote control can be paired. See the manual of the devices for details of the operations that need to be performed on these. The coupling procedure takes 2 minutes. If no devices are recognised within this time check that you have previously activated the procedure for the devices to be coupled. The maximum number of linkable devices may have been reached.	The display shows an animation: coupling in progress. Upon successful completion of the procedure all the LEDs will light up for 2 seconds.
D	Short	Switches the lights on/off at medium intensity.	Fixed
	Long press with all loads off (motor and lights)	Performs a Filters saturation alarm reset .	The display shows F 3 times, indicating that the filter reset has been completed.
		Signals the Metal Grease Filters saturation alarm and the need to wash them. The alarm is activated after 100 hours of effective hood operation. Signals the Activated Carbon Odour Filter saturation alarm . The alarm is activated after 200 hours of effective hood operation.	With the motor off, the display shows F + 1 multiple times alternately. With the motor off, the display shows F + 2 multiple times alternately.

E	Short	Delay Function Activates/Deactivates the Delay function (automatic shutdown of the Motor and of the lighting delayed by 30'). Cannot be activated with Intensive or 24h function. Deactivate the function by pressing the same key or press the A key for about 1 second to shut down the motor.	LED A remains lit (fixed) and LED E lights up. The display shows an animation.
	Long press with light or motor on	24h Function Activates/Deactivates the motor in the 24h Air Exchange mode, a speed that allows suction of 10 minutes every hour, for a 24-hour cycle.	LED A remains lit (fixed) and LED E flashes. The display shows an animation.
	Long press with all loads off (motor and lights)	Connected Mode Decoupling The procedure for deleting all devices compatible with the Connected Mode previously associated with the Connected Mode Coupling function starts.	Upon successful completion of the procedure all the LEDs flash 5 times.
F	Short	Wi-Fi connection Activates/Deactivates the Wi-Fi Connection function. Note: the Wi-Fi function is automatically activated when the user requests the Wi-Fi configuration procedure.	Flashing: connection to domestic network in progress. Fixed: Wi-Fi connection activated
	Long press with all loads off (motor and lights)	Wi-Fi configuration Activates/Deactivates the Wi-Fi set-up procedure. Before starting the procedure, use the Franke@Home App to register with the Franke IOT system. Then follow the instructions to add a new device and register the domestic router. If the procedure is not successfully completed within a few minutes, deactivate it by long pressing the key again, then make another attempt. The hood will nonetheless abandon the procedure if it is not successfully completed within 10 minutes.	The display shows an animation: configuration procedure in progress. Upon confirmation that the procedure was successful, all the LEDs will light up for 2 seconds.
G	Short	AUTO Mode Activates/Deactivates the Automatic operating mode. AUTO mode is deactivated whenever any other keys are pressed. Cannot be activated with Intensive, Delay or 24h on. Thanks to the presence of the Air Quality Sensor , an algorithm is able to modulate the speeds based on the quality level of the intake air. WARNING: The algorithm function is optimised for the most common types of cooking. Uncommon preparations may produce a non-optimised response.	Fixed: AUTO mode activated. Off: AUTO mode temporarily deactivated.
	Long press with all loads off (motor and lights)	Activates/Deactivates the Activated Carbon Filters alarm .	With the motor off, the display shows F + 2 alarm activated. With the motor off, the display shows F + 0 alarm deactivated.
Recommended device coupling sequence: 1 - Connected Mode (See remote control manual) 2 - Connected Mode Coupling (See hood manual) 3 - Remote Control-Hood Coupling (See remote control manual)			

5. FRANKE@HOME APP

The Franke@Home App is available for iOS and Android smartphones and allows remote access to all hood functions.

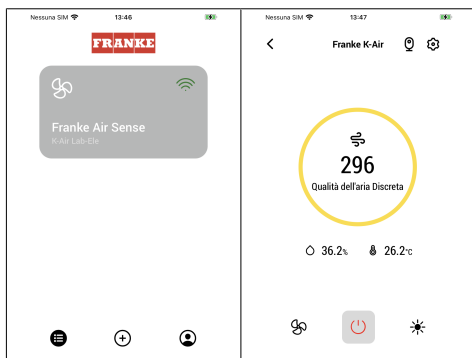

Icon	Function
	Home page
	Add new device
	User profile management
	Connected to the Wi-Fi Franke network
	Hood on/off
	Lighting system management
	Motor speed management
	Intensive Function
	24h Function
	Delay Function
	Automatic Function
	App settings management

6. REMOTE CONTROL (OPTIONAL)

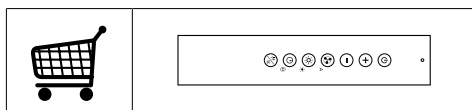

7. LIGHTING

- Please contact the Service Department to change it ("Please contact the service department to purchase it").

1. SICHERHEITSINFORMATIONEN

 Lesen Sie bitte für Ihre eigene Sicherheit und die korrekte Funktion des Geräts diese Betriebsanleitung sorgfältig durch, bevor Sie es installieren und in Betrieb nehmen. Bewahren Sie die Betriebsanleitung stets zusammen mit dem Gerät auf, auch falls Sie dieses verkaufen oder Dritten überlassen. Es ist wichtig, dass die Benutzer mit allen Funktions- und Sicherheitsmerkmalen des Gerätes vertraut sind.

 Die Kabel müssen von kompetentem Fachpersonal angeschlossen werden.

- Der Hersteller haftet nicht für etwaige Schäden, die durch fehlerhafte Installation oder falschen Gebrauch entstehen können.
- Der Mindestsicherheitsabstand zwischen dem Kochfeld und der Abzugshaube beträgt 650 mm (einige Modelle können auch niedriger installiert werden; siehe Abschnitt Abmessungen und Installation).
- Sollten die Installationsanweisungen des Gaskochfelds einen größeren Abstand als oben angegeben vorsehen, ist dies zu berücksichtigen.
- Sicherstellen, dass die Netzspannung den Angaben auf dem Typenschild im Inneren der Haube entspricht.
- Trennvorrichtungen müssen in Übereinstimmung mit den Verkabelungsvorschriften in die feste Installation eingebaut werden.
- Für Geräte der Klasse I sicherstellen, dass das Hausstromnetz über eine geeignete Erdung verfügt.
- Die Abzugshaube mit einem Rohr, das einen Durchmesser von mindestens 120 mm haben muss, an die Abluftleitung anschließen. Die Abluftstrecke muss so kurz wie möglich sein.
- Alle gesetzlichen Vorschriften im Bereich Abluft einhalten.
- Die Abzugshaube darf nicht an einen Schacht angeschlossen werden, in den Rauchgase abgeleitet werden (z. B. von Heizkesseln, Kaminen, usw.).
- Falls die Abzugshaube gleichzeitig mit nichtelektrischen Geräten (z.B. Gasgeräten) verwendet wird, muss der Raum über eine ausreichende Lüftung verfügen, damit der Rückfluss der Abgase verhindert wird. Bei gleichzeitigem Betrieb der Abzugshaube mit nicht elektrisch betriebenen Geräten darf der Unterdruck im Raum nicht mehr als 0,04 mbar betragen, damit die Abgase nicht wieder durch die Abzugshaube in

- den Raum gesogen werden.
- Die Abluft darf nicht über eine Abgasleitung von Feuerstätten, die mit Gas oder anderen Brennstoffen betrieben werden, abgeführt werden.
- Wenn das Gerätekabel beschädigt ist, muss es vom Hersteller oder von einem Kundendiensttechniker ersetzt werden.
- Den Stecker in eine zugängliche, den geltenden Vorschriften entsprechende Steckdose stecken.
- Was die technischen und Sicherheitsmaßnahmen für die Abgasführung betrifft, sind die Vorgaben der örtlichen Behörden streng einzuhalten.

 **WARNUNG:** Bevor die Abzugshaube installiert wird, die Schutzfolien abziehen.

- Nur für die Abzugshaube geeignete Schrauben und Kleinteile verwenden.

 Werden die Schrauben und Befestigungsteile nicht gemäß der vorliegenden Anleitung befestigt, kann die Gefahr von Stromschlägen bestehen.

- Nicht direkt mit optischen Instrumenten (Fernglas, Lupe, usw.) in das Licht schauen.
- Auf keinen Fall unter der Abzugshaube flambieren. Es besteht Brandgefahr.
- Dieses Gerät kann von Kindern ab einem Alter von 8 Jahren und von Personen mit

- eingeschränkten physischen, sensorischen oder geistigen Fähigkeiten oder einem Mangel an Erfahrung und/oder Wissen verwendet werden, wenn sie beaufsichtigt werden oder bezüglich des sicheren Gebrauchs des Geräts unterwiesen wurden und die daraus resultierenden Gefahren verstanden haben. Kinder dürfen nicht mit dem Gerät spielen. Reinigung und Benutzerwartung dürfen nicht durch Kinder ohne Beaufsichtigung durchgeführt werden.
- Kinder müssen beaufsichtigt werden, damit sichergestellt wird, dass sie nicht mit dem Gerät spielen.
- Dieses Gerät darf nicht von Personen (einschließlich Kindern) mit eingeschränkten physischen, sensorischen oder geistigen Fähigkeiten oder einem Mangel an Erfahrung und/oder Wissen verwendet werden, außer wenn sie beaufsichtigt werden oder unterwiesen wurden.
-  Die zugänglichen Teile können während der Verwendung der Kochgeräte sehr heiß werden.
- Die Filter nach dem angegebenen Intervall reinigen und/oder ersetzen (Brandgefahr). Siehe Absatz Wartung und Reinigung.
- Wird die Abzugshaube gleichzeitig mit Geräten verwendet, die mit Gas oder anderen Brennstoffen betrieben

werden, muss der Raum über eine ausreichende Lüftung verfügen (gilt nicht für Geräte, die nur Luft in den Raum abgeben).

- Das Symbol  am Produkt oder auf der Verpackung weist darauf hin, dass das Gerät nicht als normaler Hausmüll entsorgt werden darf. Das Altgerät muss vielmehr einer speziellen Sammelstelle für elektrische und elektronische Altgeräte zugeführt werden. Mit der vorschriftsmäßigen Entsorgung des Gerätes trägt der Benutzer dazu bei, schädliche Auswirkungen auf Umwelt und Gesundheit zu vermeiden. Für weitere Informationen über das Recycling dieses Produktes wenden Sie sich bitte an die Gemeinde, den örtlichen Abfallentsorgungsdienst oder den Händler, bei dem Sie das Gerät gekauft haben.

Konformitätserklärung

Der Hersteller erklärt, dass dieses Gerät mit Wireless-Funktionalität der Richtlinie 2014/53/EU entspricht.

Der vollständige Text der EU-Konformitätserklärung ist auf der folgenden Internetadresse unter Eingabe des Produktcodes in das Suchfeld einsehbar:

“<https://www.franke.com>”

Der Produktcode kann auf den Etikett im Produkt abgelesen werden.

Frequenzbereiche	Maximal gesendete Leistung
2,4 GHz	Max. 100 mW

2. GEBRAUCH

- Die Abzugshaube wurde ausschließlich dazu entwickelt, um im Haushalt Küchendünste zu beseitigen.
- Die Haube niemals für andere Zwecke verwenden, als die für welche sie entwickelt worden ist.
- Unter der eingeschalteten Haube keine offenen hohen Flammen benutzen.
- Die Flamme so regulieren, dass sie nicht über den Umfang des Kochgeschirrs hinausreicht.
- Fritteusen müssen während des Gebrauchs ständig überwacht werden: Überhitztes Öl könnte sich entzünden.

3. REINIGUNG UND WARTUNG

- Der Aktivkohlefilter ist weder waschbar noch regenerierbar. Er muss alle 4 Betriebsmonate oder bei intensivem Gebrauch (W) auch öfter ausgetauscht werden.

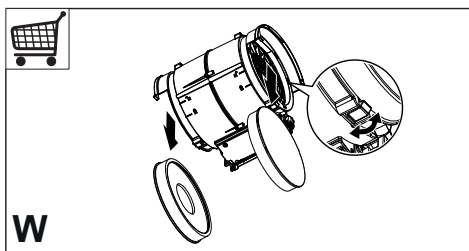

- Fettfilter sollten alle 2 Betriebsmonate oder bei starker Beanspruchung häufiger gereinigt werden und können in der Geschirrspülmaschine (Z) gereinigt werden.

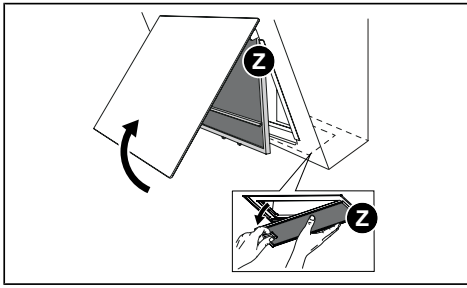

- Reinigen Sie die Dunstabzugshaube mit einem feuchten Tuch und einem neutralen flüssigen Reinigungsmittel.
- Vermeiden Sie den Einsatz von Alkohol oder Produkten auf Silikonbasis zur Reinigung der Innen- und Außen-seite der Dunstabzugshaube.
- Beim Frittieren oder bei der Erzeugung von viel Dampf ist es ratsam, die Randabsaugung zu öffnen und lieber die untere Kochzone zu benutzen.

4. STEUERBEFEHLE

Taste	Tastendruck	Funktion	Display/Led
A	Kurz	Wird die Taste gedrückt gehalten, dann schaltet die Dunstabzugshaube in der ersten Geschwindigkeitsstufe ein/aus.	Am Display wird 1 angezeigt.
B	Kurz	Drücken oder den Finger von links nach rechts bewegen, um die Geschwindigkeit von 1 auf 2, 3, Intensiv zu erhöhen. Die intensive Stufe ist auf 6 Minuten eingestellt. Nach dieser Zeit kehrt das System auf die zuvor eingestellte Geschwindigkeit zurück. Den Vorgang umgekehrt ausführen, um die Geschwindigkeit zu senken (von rechts nach links).	Am Display wird die gewählte Geschwindigkeit angezeigt. Wurde die intensive Geschwindigkeit gewählt, dann erscheint am Display eine Animation.
	Lang der Linien ganz links, wenn alle Verbraucher ausgeschaltet sind (Motor und Beleuchtung)	Tastatur-Sperrfunktion Aktiviert/deaktiviert die Tastatursperre zur Reinigung der Dunstabzugshaube. Diese Funktion wird nach 2 Minuten automatisch deaktiviert.	Alle Led blinken
C	Länge der Linien ganz rechts, wenn alle Lasten ausgeschaltet sind (Motor und Beleuchtung)	Auswahl Induktionskochfeld/Gas Wählt zwischen dem Induktionskochfeld oder dem Gasfeld aus. Im Werk wird der Typ Induktionskochfeld eingestellt.	1 LED G blinkt: Bestätigung der Auswahl des Induktionskochfeldes. 2 LED G blinkt: Bestätigung der Auswahl des Gasfeldes.
	Kurz	Schaltet die Beleuchtung mit maximaler Intensität ein/aus.	Dauerleuchten
C	Lang mit allen Lasten aus (Motor und Licht)	Kopplung Verbundener Modus Vor dem Starten des Vorgangs den spezifischen Anleitungen aus den Betriebsanleitungen der anzukoppelnden Geräte folgen. Es wird das Verfahren zum Verbinden der Dunstabzugshaube mit Geräten, die mit dem Verbundenen Modus (Fernsteuerung) kompatibel sind, gestartet. Es kann nur eine Fernbedienung gekoppelt werden. Siehe die Betriebsanleitung der Geräte zu den für die Geräte durchzuführenden Vorgänge. Der Kopplungsvorgang dauert 2 Minuten. Wenn innerhalb dieses Zeit, kein Gerät erkannt wird, überprüfen, ob man vorher den Vorgang für die anzukoppelnden Geräte gestartet hat. Es ist möglich, dass die Höchstzahl an koppelbaren Geräten erreicht ist.	Am Display wird eine Animation angezeigt: Kopplungsvorgang läuft. Ist das Verfahren erfolgreich abgeschlossen, dann werden alle Led 2 Sekunden lang angeschaltet.

D	Kurz	Schaltet die Beleuchtung mit mittlerer Intensität ein/aus.	Dauerleuchten
	Lang mit allen Lasten aus (Motor und Licht)	Der Filtersättigungsalarm wird zurückgesetzt .	Am Display wird 3 Mal F angezeigt, was bedeutet, dass die Filter zurückgesetzt wurden.
		Alarmmeldung, dass die Metallfetfilter gesättigt sind und gewaschen werden müssen. Die Alarmmeldung wird nach 100 effektiven Betriebsstunden der Dunstabzugshaube generiert. Signalisiert den Sättigungsalarm des Aktivkohle-Geruchsfilters . Die Alarmmeldung wird nach 200 effektiven Betriebsstunden der Dunstabzugshaube generiert.	Bei ausgeschaltetem Motor: am Display wird F + 1 mehrmals abwechselnd angezeigt. Bei ausgeschaltetem Motor: am Display wird F + 2 mehrmals abwechselnd angezeigt.
E	Kurz	Verzögerung Aktiviert/Deaktiviert die Verzögerungsfunktion (Verzögerung um 30' der automatischen Abschaltung des Motors und der Beleuchtung). Nicht aktivierbar bei Intensiv-Funktion oder 24H-Beleuchtung. Die Funktion wird durch die gleiche Taste wieder ausgeschaltet oder etwa 1 Sekunde lang Taste A drücken, um den Motor auszuschalten.	Dauerleuchten von Led A und Led E erleuchtet. Am Display wird eine Animation angezeigt.
	Lang mit Beleuchtung oder Motor eingeschaltet	24h-Funktion Aktivieren/Deaktivieren des Motors im 24h-Luftaustauschmodus; eine Drehzahl, welche die Absaugung von 10 Minuten pro Stunde in einem 24 Stunden andauernden Zyklus ermöglicht.	Dauerleuchten von Led A und Led E blinkt. Am Display wird eine Animation angezeigt.
	Lang mit allen Lasten aus (Motor und Licht)	Entkopplung Verbundener Modus Startet den Prozess des Löschens aller kompatibeln Geräten durch den Verbundenen Modud, die zuvor mit der Funktion Kopplung Verbundener Modus assoziiert wurden.	Wird das Verfahren erfolgreich abgeschlossen, dann blinken alle Led 5 Mal.
F	Kurz	WLAN-Verbindung Aktiviert/Deaktiviert die Funktion WLAN-Verbindung. Hinweis: Die WLAN-Funktion wird automatisch aktiviert, sobald der Benutzer den Konfigurierung des WLAN anfordert.	Blinkt: Verbindung mit dem Hausnetz wird aufgebaut. Dauerleuchten: WLAN-Verbindung aktiviert
	Lang mit allen Lasten aus (Motor und Licht)	WLAN-Konfiguration Aktiviert/Deaktiviert die Konfigurierung des WLAN. Bevor Sie den Vorgang starten, verwenden Sie die Franke@Home App , um sich beim Franke IOT-System zu registrieren. Dann den Anleitungen zum Hinzufügen eines neuen Geräts und Anmelden an den Hausrouter folgen. Wenn der Vorgang nicht erfolgreich abgeschlossen wird, vor dem nächsten Versuch erst einige Minuten warten und dann auf die Taste lange drücken, um den Vorgang zu deaktivieren. Die Dunstabzugshaube verlässt den Vorgang in jedem Fall, wenn er nicht innerhalb von 10 Minuten erfolgreich abgeschlossen wird.	Am Display wird eine Animation angezeigt: Konfigurierung läuft. Wird der erfolgreiche Abschluss des Verfahrens bestätigt, dann erleuchten 2 Sekunden lang alle Led.

G	Kurz	AUTO-Modus Aktiviert/Deaktiviert die Automatik-Funktion. Bei Druck irgendeiner anderen Taste wird der AUTO-Modus deaktiviert. Kann mit Intensiv nicht aktiviert werden, Verzögerung oder 24h eingeschaltet. Dank des Luftqualitätssensors ist ein Algorithmus in der Lage, die Geschwindigkeiten entsprechend dem Qualitätsniveau der angesaugten Luft zu modulieren. ACHTUNG: Die Funktionalität des Algorithmus ist für die gängigsten Kochtypen optimiert. Unübliche Vorbereitungen können ein nicht optimiertes Ansprechen erzeugen.	Dauerleuchten: Auto-Modus aktiviert. Aus: Auto-Modus zeitweilig deaktiviert.
	Lang mit allen Lasten aus (Motor und Licht)	Aktiviert/Deaktiviert die Alarmmeldungen der Aktivkohlenfilter .	Bei ausgeschaltetem Motor zeigt das Display F + 2 an Alarm aktiviert. Bei ausgeschaltetem Motor zeigt das Display F + 0 an Alarm deaktiviert.

Empfohlene Sequenz für die Kopplung zwischen den Geräten:

- 1 - Verbundener Modus (siehe Handbuch der Fernbedienung)
- 2 - Kopplung Verbundener Modus (siehe Handbuch der Dunstabzugshaube)
- 3 - Kopplung Fernbedienung-Dunstabzugshaube (siehe Betriebsanleitung der Fernbedienung)

5. APP FRANKE@HOME

Die App Franke@Home steht für Smartphone iOS und Android zur Verfügung und erlaubt den Zugriff auf alle Funktionen der Dunstabzugshaube über eine Remote-Interaktion.

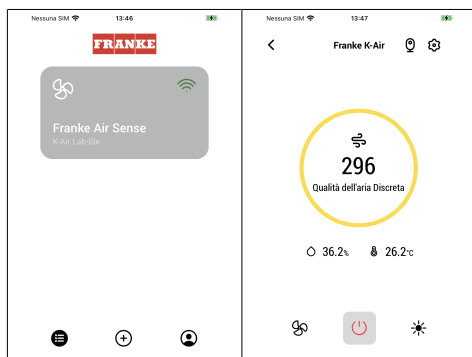

Icon	Funktion
	Home Page
	Ein neues Gerät hinzufügen
	Verwaltung Benutzerprofil
	Verbunden mit dem Franke Wi-Fi Netzwerk

	Aus-/Einschalten Dunstabzugshaube
	Verwaltung Beleuchtungsanlagen
	Verwaltung Motordrehzahl
	Intensiv-Funktion
	24h-Funktion
	Verzögerung
	Automatik-Funktion
	Verwaltung App-Einstellungen

6. FERNBEDIENUNG (OPTIONAL)

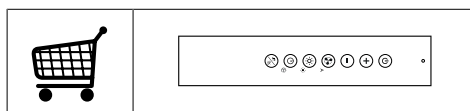

7. BELEUCHTUNG

- Wenden Sie sich für den Austausch an den technischen Kundendienst ("Wenden Sie sich für den Kauf an den technischen Kundendienst").

1. INFORMATIONS SUR LA SÉCURITÉ

 Pour votre sécurité et pour garantir le fonctionnement correct de l'appareil, veuillez lire attentivement ce manuel avant son installation et sa mise en fonction. Toujours conserver ces instructions avec l'appareil, même en cas de cession ou de transfert à une autre personne. Il est important que les utilisateurs connaissent toutes les caractéristiques de fonctionnement et de sécurité de l'appareil.

 La connexion des câbles doit être effectuée par un technicien compétent.

- En aucun cas le fabricant ne peut être tenu pour responsable de dommages éventuellement dus à une installation ou à une utilisation impropre.
- La distance de sécurité minimum entre la table de cuisson et la hotte aspirante est de 650 mm (certains modèles peuvent être installés à une hauteur inférieure ; voir le paragraphe concernant les dimensions de travail et l'installation).
- Si les instructions d'installation de la table de cuisson à gaz spécifient une distance supérieure à celle indiquée ci-dessus, veuillez impérativement en tenir compte.
- Assurez-vous que la tension du secteur correspond à celle indiquée sur la plaque des caractéristiques apposée à l'intérieur de la hotte.
- Les dispositifs de sectionnement doivent être installés dans l'équipement fixe conformément aux normes sur les systèmes de câblage.
- Pour les appareils de Classe I, s'assurer que l'installation électrique de votre intérieur dispose d'une mise à la terre adéquate
- Relier la hotte au conduit de cheminée avec un tube ayant un diamètre minimum de 120 mm. Le parcours des fumées doit être le plus court possible.
- Respecter toutes les normes concernant l'évacuation de l'air.
- Ne pas relier la hotte aspirante aux conduits de cheminée qui acheminent les fumées de combustion (par ex. de chaudières, de cheminées, etc.).
- Si vous utilisez l'aspirateur en même temps que des appareils non électriques (par ex. appareils à gaz), veuillez à ce que la pièce soit adéquatement ventilée, afin d'empêcher le retour du flux des gaz d'évacuation. Si vous utilisez la hotte de cuisine en même temps que des appareils non alimentés à l'électricité, la pression négative dans la pièce ne doit pas dépasser 0,04 mbar, afin d'éviter que

les fumées soient réaspirées dans la pièce où se trouve la hotte.

- Ne pas évacuer l'air à travers un conduit utilisé pour la sortie des fumées des appareils de combustion alimentés au gaz ou avec d'autres combustibles.
- Si le cordon d'alimentation est endommagé, faites-le remplacer par le fabricant ou par un technicien du service après-vente agréé.
- Branchez la fiche à une prise conforme aux normes en vigueur et dans une position accessible.
- En ce qui concerne les dimensions techniques et de sécurité à adopter pour l'évacuation des fumées, se conformer scrupuleusement aux règlements établis par les autorités locales.

 **ATTENTION** : avant d'installer la hotte, retirer les films de protection.

- Utilisez exclusivement des vis et de petites fournitures du type adapté pour la hotte.

 **ATTENTION** : toute installation de vis et de dispositifs de fixation non conforme à ces instructions peut entraîner des risques de décharges électriques.

- Ne pas regarder directement avec des instruments optiques (jumelles, lentilles grossissantes...).
- Ne flambez pas des mets

sous la hotte : sous risque de développer un incendie.

- Cet appareil peut être utilisé par des enfants de plus de 8 ans et par des personnes dont les capacités physiques, sensorielles ou mentales sont diminuées ou ayant une expérience et des connaissances insuffisantes, pourvu que ce soit sous la surveillance attentive d'une personne responsable et après avoir reçu des instructions sur la manière d'utiliser cet appareil en toute sécurité et sur les dangers que cela comporte. S'assurer que les enfants ne jouent pas avec cet appareil. Le nettoyage et l'entretien de la part de l'utilisateur ne doivent pas être effectués par des enfants, à moins qu'ils ne soient surveillés.
- Surveillez les enfants. Assurez-vous qu'ils ne jouent pas avec l'appareil.
- Cet appareil n'est pas destiné à être utilisé par des personnes (enfants compris) dont les capacités physiques, sensorielles ou mentales sont diminuées ou ayant une expérience et des connaissances insuffisantes, à moins que celles-ci ne soient attentivement surveillées et instruites.
-  Les parties accessibles peuvent devenir très chaudes durant l'utilisation des appareils de cuisson.
- Nettoyer et/ou remplacer les

filtres après le délai indiqué (danger d'incendie). Voir le paragraphe Entretien et nettoyage.

- Veillez à ce que la pièce ait une ventilation adéquate lorsque la hotte fonctionne en même temps que des appareils utilisant du gaz ou d'autres combustibles (non applicable aux appareils qui évacuent l'air uniquement dans la pièce).

- Le symbole  le symbole marqué sur le produit ou sur son emballage indique que ce produit ne peut pas être éliminé comme un déchet ménager normal. Cet appareil doit être remis à une déchetterie spécialisée dans le recyclage de composants électriques et électroniques. Assurez-vous que cet appareil a été éliminé correctement, vous participerez ainsi à prévenir les conséquences potentiellement négatives pour l'environnement et pour la santé pouvant découler d'une d'élimination inappropriée. Pour toute information supplémentaire sur le recyclage de ce produit, contactez votre municipalité, votre déchetterie locale ou le magasin qui vous a vendu ce produit.

Déclaration de Conformité

Le fabricant déclare que cet appareil doté de la fonctionnalité radio sans fil est conforme à la directive 2014/53/UE.

Le texte complet de la déclaration de conformité EU est disponible à l'adresse suivante en faisant une recherche par référence produit :

« <https://www.franke.com> »

Cette référence est disponible sur l'étiquette présente à l'intérieur du produit.

Bandes de fréquence	Puissance maximale transmise
2,4 GHz	100 mW max.

2. UTILISATION

- Cette hotte aspirante a été conçue exclusivement pour un usage domestique dans le but d'éliminer les odeurs de cuisine.
- Ne jamais utiliser la hotte pour des buts différents de ceux pour lesquels elle a été conçue.
- Ne jamais laisser un feu vif allumé sous la hotte lorsque celle-ci est en fonction.
- Réglez l'intensité du feu de manière à l'orienter exclusivement vers le fond de la casserole, en vous assurant que celui-ci ne déborde pas sur les côtés.
- Contrôlez constamment les friteuses durant leur utilisation : l'huile surchauffée risque de s'incendier.

3. NETTOYAGE ET ENTRETIEN

- Le filtre à charbon actif ne peut pas être lavé ni régénéré et il doit être remplacé après environ 4 mois de fonctionnement ou plus fréquemment en cas d'utilisation très intense (W).

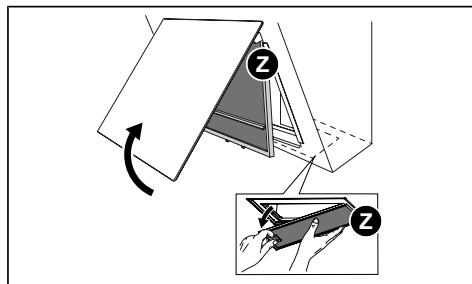
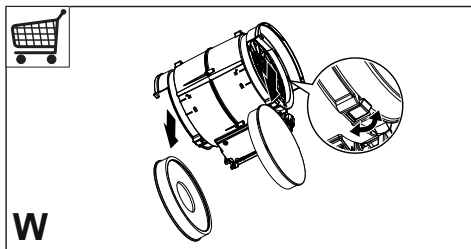

- Les filtres à graisse doivent être nettoyés tous les 2 mois de fonctionnement ou plus fréquemment en cas d'utilisation intensive et peuvent être lavés au lave-vaisselle (Z).

- Nettoyer la hotte à l'aide d'un chiffon humide et d'un détergent liquide neutre.
- Ne pas utiliser d'alcool ni de produits à base de silicone pour nettoyer l'intérieur ou l'extérieur de la hotte d'aspiration.
- Lorsque vous faites une friture ou produisez beaucoup de vapeur, il est conseillé d'ouvrir le panneau d'aspiration périmétrique et de préférer l'usage de la zone de cuisson située au fond.

4. COMMANDES

Touch e	Pression touche	Fonction	Afficheur/LED
A	Brève	Maintenir la touche enfoncée pour allumer/éteindre la hotte à la première vitesse.	L'afficheur indique 1.
B	Brève	Appuyer et déplacer avec le doigt de gauche à droite pour augmenter la vitesse de la vitesse 1 à la 2, 3, Intensive. L'Intensive est limitée à 6 minutes. À la fin du temps, le système se remet à la vitesse normale précédemment définie. Répéter l'opération pour, au contraire, réduire la vitesse (de droite à gauche).	L'afficheur indique la vitesse sélectionnée. Si la vitesse Intensive est sélectionnée, l'affichage montre une animation.
	Prolongée des lignes les plus à gauche quand toutes les charges sont éteintes (moteur et lumières)	Fonction Verrouillage Clavier Active/désactive le verrouillage Clavier pour le nettoyage de la hotte. Cette fonction se désactive automatiquement au bout de 2 minutes.	Toutes les LED clignotent
	Prolongée des lignes les plus à droite quand toutes les charges sont éteintes (moteur et lumières)	Sélection Plaque Induction/Gaz Sélectionner le type de plaque de cuisson utilisée entre Induction et Gaz. Le type Plaque Induction est défini par défaut.	1 Clignotement LED G : confirmation sélection Plaque à Induction. 2 Clignotements LED G : confirmation sélection Plaque au Gaz.

C	Brève	Allume/éteint les lumières à intensité maximum.	Fixe
	Prolongée avec toutes les charges éteintes (moteur et lumières)	<p>Couplage Mode Connecté Avant de lancer la procédure, suivre les indications spécifiques dans les manuels des dispositifs à appairer.</p> <p>La procédure d'association de la hotte aux dispositifs compatibles avec le Mode Connecté (télécommande) est lancée. Une seule télécommande peut être associée. Consulter le manuel des dispositifs pour les opérations à réaliser dessus.</p> <p>La procédure d'accouplement dure 2 minutes. Si aucun dispositif n'est reconnu dans ce délai, vérifier d'avoir précédemment lancé la procédure des dispositifs à accoupler. Il est possible que le nombre maximal de dispositifs associables ait été atteint.</p>	<p>Une animation apparaît sur l'afficheur : procédure d'accouplement en cours.</p> <p>Quand la procédure s'est terminée avec succès, toutes les LED s'allument pendant 2 secondes.</p>
D	Brève	Allume/éteint les lumières à intensité moyenne.	Fixe
	Prolongée avec toutes les charges éteintes (moteur et lumières)	Réalisation de la réinitialisation de l'alarme saturation Filtres .	L'afficheur indique F 3 fois signalant que la réinitialisation des filtres a été effectuée.
		<p>Signale l'alarme saturation Filtres Métalliques Anti-graisse et le besoin de les laver. L'alarme se déclenche au bout de 100 heures de travail effectif de la hotte.</p> <p>Signale l'alarme saturation Filtre anti-odeur au Charbon Actif. L'alarme se déclenche au bout de 200 heures de travail effectif de la hotte.</p>	<p>Avec le moteur éteint, l'afficheur indique F + 1 plusieurs fois en alternance.</p> <p>Avec le moteur éteint, l'afficheur indique F + 2 plusieurs fois en alternance.</p>
E	Brève	<p>Fonction Delay Active/désactive la fonction Delay (arrêt automatique du moteur et éclairage retardé de 30'). Ne peut être activée avec Intensive ou 24h allumées. La fonction peut être désactivée en appuyant sur la même touche ou en appuyant pendant environ 1 seconde sur la touche A pour éteindre le moteur.</p>	La LED A reste allumée et la LED E s'allume. L'affichage montre une animation.
	Prolongée avec lumière ou moteur allumé	Fonction 24h Active/désactive le moteur au mode Recirculation Air 24h, une vitesse qui permet une aspiration de 10 minutes toutes les heures, pour un cycle de 24 heures.	La LED A reste allumée et la LED E clignote. L'affichage montre une animation.
	Prolongée avec toutes les charges éteintes (moteur et lumières)	Découplage Mode Connecté La procédure de suppression de tous les dispositifs compatibles avec le Mode Connecté précédemment associés avec la fonction Couplage Mode Connecté est lancée.	Quand la procédure s'est terminée avec succès, toutes les LED clignent 5 fois.
F	Brève	<p>Connexion Wi-Fi Active/Désactive la fonction de Connexion Wi-Fi.</p> <p>Remarque : la fonction Wi-Fi est automatiquement activée quand l'utilisateur demande la procédure de configuration Wi-Fi.</p>	<p>Clignotant : connexion au réseau domestique en cours.</p> <p>Fixe : connexion Wi-Fi activée</p>
	Prolongée avec toutes les charges éteintes (moteur et lumières)	<p>Configuration Wi-Fi Active/Désactive la procédure de configuration Wi-Fi.</p> <p>Avant de lancer la procédure, utiliser l'Application Franke@Home pour effectuer l'enregistrement dans le système IOT Franke. Suivre ensuite les indications pour ajouter un nouveau dispositif et pour effectuer l'enregistrement du routeur domestique.</p> <p>Si la procédure ne se termine pas correctement au bout de quelques minutes, la désactiver en appuyant de nouveau sur la touche avec une pression prolongée, avant de tenter de nouveau. La hotte quitte dans tous les cas la procédure si celle-ci ne se conclut pas avec succès dans les 10 minutes.</p>	<p>Une animation apparaît sur l'afficheur : procédure de configuration en cours.</p> <p>Pour confirmer que la procédure s'est terminée avec succès, toutes les LED s'allument pendant 2 secondes.</p>

G	Brève	<p>Mode AUTO Active/Désactive le mode de fonctionnement Automatique. Le mode AUTO se désactive à chaque pression d'autres touches. Non activable avec Intensive, Delay ou 24h allumées.</p> <p>Grâce à la présence du Capteur de Qualité d'Air un algorithme est capable de moduler les vitesses en fonction de la qualité de l'air aspiré.</p> <p>ATTENTION : La fonctionnalité de l'algorithme est optimisée pour les types de cuisines les plus communs. Les préparations non communes pourraient produire une réponse non optimisée.</p>	<p>Fixe : mode AUTO activé.</p> <p>Éteint : mode AUTO temporairement désactivé.</p>
	Prolongée avec toutes les charges éteintes (moteur et lumières)	Active/Désactive l' alarme des Filtres à Charbon Actif .	<p>Quand le moteur est éteint, l'affichage visuelle F + 2 alarme activée.</p> <p>Quand le moteur est éteint, l'affichage visuelle F + 0 alarme désactivée.</p>
<p>Séquence conseillée d'appairage entre les dispositifs :</p> <p>1 - Mode Connecté (voir manuel télécommande) 2 - Couplage Mode Connecté (voir manuel hotte) 3 - Appairage Télécommande-Hotte (Voir manuel télécommande)</p>			

5. APP FRANKE@HOME

L'Application Franke@Home est disponible pour Smartphone iOS et Android et permet d'accéder à toutes les fonctions de la hotte à travers une interaction à distance.

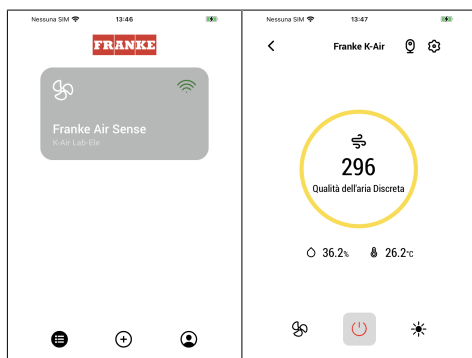

Icône	Fonction
	Accueil
	Ajouter nouveau dispositif
	Gestion profil utilisateur
	Connecté au réseau Wi-Fi Franke
	Extinction/allumage hotte

	Gestion système d'éclairage
	Gestion vitesse moteur
	Fonction Intensive
	Fonction 24h
	Fonction Delay
	Fonction Automatique
	Gestion paramètres Appli

6. TÉLÉCOMMANDE

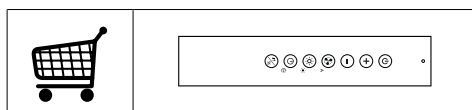

7. ÉCLAIRAGE

- Pour le remplacement, contacter le service après-vente (« Pour l'achat, s'adresser au Service Après-Vente »).

1. GÜVENLİKLE İLGİLİ BİLGİLER

i Kendi güvenliğiniz açısından ve cihazın düzgün çalışması için, kurulum ve devreye alma işlemlerini gerçekleştirmeden önce, lütfen bu kılavuzu dikkatlice okuyunuz. Satış ya da üçüncü şahıslara devir durumunda dahi, işbu talimatları cihaz ile birlikte bulundurun. Kullanıcıların, cihazın tüm işletim ve güvenlik özelliklerini bilmele-ri önemlidir.

! Kablo bağlantıları, ehil bir kişi tarafından yapılmalıdır.

- Ürünün yanlış montajı veya kullanımından doğacak olan hasarlardan üretici sorumlu tutulamaz.
- Ocak ile davlumbaz aspiratörü arasındaki minimum güvenlik mesafesi 650 mm'dir (bazı modeller daha düşük bir yükseklikte monte edilebilir, çalışma boyutlarına ve kurulumuna ilişkin paragrafa bakın).
- Gazlı ocağın montaj talimatları, yukarıda belirtilenden daha fazla bir mesafe olması gerektiğini belirtiyorsa, bu göz önünde bulundurulmalıdır.
- Şebeke geriliminin, davlumbazın içine uygulanmış olan etiket üzerinde belirtilen gerilime karşılık gelip gelmediğini kontrol edin.

- Bağlantı kesme cihazları, kablolama sistemindeki yönetmeliklere uygun olarak sabit sisteme monte edilmelidir.
- 1. Sınıf cihazlar için, ev güç kaynağının düzgün topraklandığını kontrol edin.
- Davlumbazı, çapı en az 120 mm olan bir boru ile, duman tahliye bacasına bağlayın. Dumanın izlediği güzergah, mümkün olduğunca kısa olmalıdır.
- Hava tahliyesi ile ilgili tüm yönetmeliklere uyulmalıdır.
- Davlumbaz aspiratörünü, (örn; şofben, şömine, vb. gibi) yanıcı duman ihtiva eden kanallara bağlamayın.
- Eğer davlumbaz, elektrikli olmayan cihazlar ile (örneğin gazlı cihazlar) bir kombinasyon halinde kullanılıyorsa, tahliye gazının geriye doğru akışının önlenmesi için, yeter seviyede bir yerel havalandırma sağlanmış olmalıdır. Davlumbazın, elektrik akımı tarafından beslenmeyen cihazlarla kombine bir halde kullanıldığı zaman, ilgili mahaldeki negatif basınç, dumanın davlumbaz tarafından geriye emilmesini önlemek için, 0,04 mbar'ı aşmamalıdır.
- Hava, gaz yakma cihazlarından veya diğer yakıtlardan çıkan egzoz gazları için kullanılan bir kanaldan tahliye edilmemelidir.
- Besleme kablosu, eğer hasar görmüşse, üretici tarafından ya da bir servis teknisyeni tarafından ikame edilmelidir.

- Fişi, mevcut yürürlükteki mevzuata uygun ve erişilebilir bir prize bağlayın.
- Dumanın tahliyesi için uygulanacak teknik ve emniyet tedbirlerine ilişkin olarak, yerel makamlar tarafından belirlenen kurallara titiz bir şekilde riayet edilmesi önemlidir.

⚠ UYARI: Davlumbazı monte etmeden önce, koruyucu filmleri çıkartın.

- Davlumbaz için sadece vidalar ve uygun tipteki parçalar kullanın.

⚠ UYARI: İşbu talimatlara uygun vida ve sabitleyicilerle monte edilmemesi, elektrik şokla sonuçlanabilir.

- Optik aletler ile (dürbün, büyüteç, vb.) doğrudan doğruya gözlemlenmeyin.
- Davlumbazın altında flambe yemek pişirmeyin: bir yangın oluşmasına neden olabilir.
- Bu cihaz, 8 yaşının altında olmayan çocuklar tarafından ve psikolojik, fiziksel, duyuşsal yetenekleri sınırlı veya bilgi ve becerileri yetersiz olan kişiler tarafından, cihazın emniyetli bir şekilde nasıl kullanılacağı ve oluşabilecek tehlikeler hakkında dikkatlice denetlenmeleri ve talimatlandırılmaları şartıyla, kullanılabilir. Çocukların cihaz ile oynamadıklarından emin olun. Kullanıcı tarafından yapılacak temizlik ve bakım işlemleri, denetlenmedikleri sürece, çocuklar tarafından yürütülme-

melidir.

- Çocukları, cihaz ile oynamadıklarından emin olarak gözlemleyin.
- Bu ev aleti, psikolojik, fiziksel, duyuşsal sorunları olan veya tecrübe ve bilgi eksikliği olan kişilerce (çocuklar dahil), güvenliklerinden sorumlu birisi tarafından gözlemlenmedikçe ve talimat verilmedikçe kullanılmamalıdır.

⚠ Erişilebilir parçalar, pişirme ekipmanlarının kullanılması esnasında çok sıcak bir hal alabilirler.

- Belirtilen zaman periyodundan sonra, filtreleri temizleyin ve/veya ikame edin (yangın tehlikesi). Bakım ve temizlik paragrafına bakın.
- Davlumbaz, gaz veya diğer yakıtları kullanan başka aletlerle birlikte kullanıldığında, oda yeterli derecede havalandırılmalıdır (sadece odaya hava salınımı yapan ev aletlerine uygun değildir).
- Ürün ya da  ambalajı üzerinde bulunan sembol, ürünün normal evsel atık olarak atılmayacağını gösterir. İmha edilecek ürün, elektrikli ve elektronik bileşenlerinin geri dönüşümü için, yetkili bir toplama merkezine teslim edilmelidir. Bu ürünün doğru şekilde imha edildiğinden emin olunması, aksi takdirde uygunsuz bir şekilde imhasından kaynaklanabilecek, çevre ve sağlık bakımından, muhtemel olumsuz sonuçla-

rın önlenmesine yardımcı olacaktır. Bu ürünün geri dönüşümü hakkında daha detaylı bilgi için, Belediye ile, yerel atık toplama imha servisi ile ya da ürünün satın alındığı mağaza ile irtibata geçiniz.

Uygunluk Beyanı

İmalatçı, Kablosuz telsiz özelliğine sahip bu cihazın 2014/53/EU sayılı Direktife uygun olduğunu beyan eder.

CE uygunluk beyanının eksiksiz metnini şu İnternet adresinde ürün koduyla arama yaparak bulabilirsiniz:

“<https://www.franke.com>”

Söz konusu kodu ürünün içinde bulunan etikette bulabilirsiniz.

Frekans bantları	İletilen azami güç
2,4 GHz	100 mW maks.

2. KULLANIM

- Emici davlumbaz, sadece, mutfaktaki kokuları ortadan kaldırmak amacıyla, bir elektrikli ev aleti olarak kullanım için tasarlanmıştır.
- Davlumbazı, tasarlanmış olan amaçlarından farklı bir amaç için asla kullanmayın.
- Çalıştığı esnada, davlumbazın altında asla yüksek alev bırakmayın.
- Alevin yoğunluğunu, kenarları sarmadığından emin olarak, pişirme kabının alt tarafında doğru yönlendirilecek şekilde ayarlayın.

- Fritözler ve derin kızartma tavaları kullanımları esnasında sürekli olarak takip edilmelidirler: ısınmış yağ alev alabilir.

3. TEMİZLİK VE BAKIM

- Aktif karbon filtre yıkanamaz veya yenilenemez ve yaklaşık her 4 çalışma ayında bir veya çok yoğun kullanım (W) söz konusu olduğunda daha sık değiştirilmelidir.

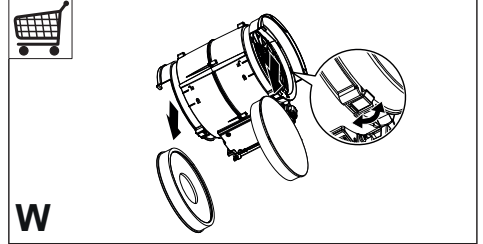

- Yağ tutucu filtrelerin her 2 çalışma ayında bir veya çok yoğun kullanılması halinde daha sık temizlenmeleri gerekir ve bu filtreler bulaşık makinesinde yıkanabilir (Z).

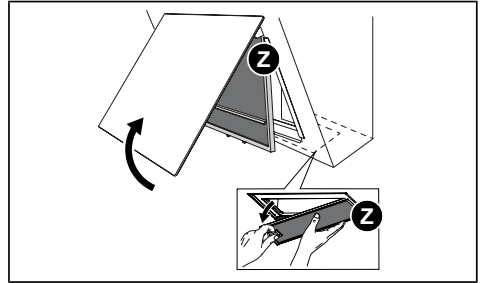

- Davlumbazı nemli bir bez ve nötr sıvı deterjan kullanarak temizleyin.
- Davlumbazın iç ve dış kısmını temizlemek için alkol ya da silikon bazlı ürünleri kullanmayınız.
- Kızartma yaparken veya pişirme sırasında çok fazla buhar çıktığında, çevre emme panelini açmanız ve dipteki pişirme bölgesini kullanmayı tercih etmeniz tavsiye edilir.

4. KOMUTLAR

Tuş	Tuşa basış şekli	Fonksiyonu	Gösterge/Led
A	Kısa süreli	Basılı tutulduğunda davlumbaz birinci hızda açılır/kapatılır.	Göstergede 1 görüntülenir.
B	Kısa süreli	Hızı 1 seviyesinden 2, 3, Yoğun seviyelerine arttırmak için parmağını zı bastırın veya soldan sağa doğru kaydırın. Yoğun seviyesi 6 dakika zaman ayarlıdır. Bu süre dolduğunda sistem daha önce ayarlı olan hızı döner. Hızı azaltmak için aynı işlemi tersten uygulayın (sağdan sola doğru).	Göstergede seçilen hız görüntülenir. Yoğun hız seviyesi seçilirse, göstergede bir animasyon görüntülenir.
	Tüm yükler (motor ve ışıklar) kapalıyken, en soldaki çizgilere uzun süreli	Tuş Kilidi fonksiyonu Davlumbazda temizlik yapmak için tuş kilidini açar/kapatır. Bu fonksiyon 2 dakika sonra kendiliğinden kapanır.	Tüm led lambalar yanıp söner
	Tüm yükler (motor ve ışıklar) kapalıyken, en sağdaki çizgilere uzun süreli	İndüksiyon/Gaz Ocağı Seçimi Kullanılan ocak türünü İndüksiyon veya Gaz olarak seçer. Fabrika ayarı olarak İndüksiyon Ocağı türü seçilmiştir.	G led lambası 1 kez yanıp söner: İndüksiyonlu Ocak seçim onayı. G led lambası 2 kez yanıp söner: Gaz Ocağı seçim onayı.
C	Kısa süreli	İşıkları en yüksek şiddette açar/kapatır.	Sabit yanar
	Tüm yükler (motor ve ışıklar) kapalıyken uzun süreli	Bağlı Modda Eşleştirme Bu prosedürü başlatmadan önce bağlantı yapılacak aygıtların kılavuzlarındaki özel talimatları uygulayın. Davlumbazı Bağlı Modla uyumlu aygıtlarla (uzaktan kumanda) eşleştirme prosedürü başlatılır. Yalnızca bir uzaktan kumandayla eşleştirme yapılabilir. Bunlarla ilgili yapılması gereken işlemler için aygıtların kılavuzlarına başvurun. Eşleştirme prosedürü 2 dakika zaman alır. Bu süre zarfında hiçbir aygıt algılanmazsa, bağlanacak aygıtlarda prosedürü daha önce başlatmış olduğunuzdan emin olun. Eşleştirilebilecek maksimum aygıt sayısına ulaşmış olabilirsiniz.	Göstergede bir animasyon görüntülenir. Eşleştirme prosedürü uygulanıyor. Prosedür başarıyla tamamlandığında, tüm led lambalar 2 saniye süresince yanar.
D	Kısa süreli	İşıkları orta şiddette açar/kapatır.	Sabit yanar
	Tüm yükler (motor ve ışıklar) kapalıyken uzun süreli	Filtre doyumluk alarmının sıfırlama işlemini yapar.	Göstergede 3 kez F ibaresi görüntülenerek filtrelerin sıfırlamasının yapıldığını bildirir.
		Yağ Tutucu Metal Filtre doyumluk alarmını ve bunların yıkanmaları gerektiğini bildirir. Davlumbaz 100 saat çalıştıktan sonra bu alarm devreye girer. Aktif Karbon Koku Giderici Filtre doyumluk alarmını bildirir. Davlumbaz 200 saat çalıştıktan sonra bu alarm devreye girer.	Motor kapalıyken Göstergede F + 1 birden çok kez değişmeli olarak görüntülenir. Motor kapalıyken Göstergede F + 2 birden çok kez değişmeli olarak görüntülenir.

E	Kısa süreli	Gecikme Fonksiyonu Gecikme (Motorun ve aydınlatmanın 30' gecikmeli olarak otomatik kapatılması) fonksiyonunu etkinleştirir/devre dışı bırakır. Yoğun veya 24 Saat fonksiyonları açıkken etkinleştirilemez. Aynı tuşlara basarak veya motoru kapatmak için A tuşuna yaklaşık 1 saniye basarak bu fonksiyonu devre dışı bırakabilirsiniz.	A led lambası sabit kalır, E led lambası yanar. Göstergede bir animasyon görüntülenir.
	Işıklar veya motor açıkken uzun süreli	24 Saat Fonksiyonu Motoru 24 Saat Hava Değişimi modunda etkinleştirir/devre dışı bırakır; bu hız, 24 saat boyunca her saatte 10 dakika hava çekilmesine olanak tanır.	A led lambası sabit kalır, E led lambası yanıp söner. Göstergede bir animasyon görüntülenir.
	Tüm yükler (motor ve ışıklar) kapalıyken uzun süreli	Bağlı Modda Bağlantının Kesilmesi Daha önce Bağlı Modla Eşleştirme tüm uyumlu Bağlı Mod aygıtlarını iptal etme prosedürü başlatılır.	Prosedür başarıyla tamamlandığında, tüm led lambalar 5 saniye süresince yanıp söner.
F	Kısa süreli	Wi-Fi Bağlantısı Wi-Fi Bağlantısı fonksiyonunu etkinleştirir/devre dışı bırakır. Not: Kullanıcı Wi-Fi yapılandırma prosedürünü talep ettiğinde Wi-Fi fonksiyonu otomatik olarak etkinleştirilir.	Yanıp söner: Ev ağına bağlantı yapıyor. Sabit yanar: Wi-Fi bağlantısı etkinleştirildi
	Tüm yükler (motor ve ışıklar) kapalıyken uzun süreli	Wi-Fi Yapılandırma Wi-Fi yapılandırma prosedürünü etkinleştirir/etkinliğini kaldırır. Bu prosedürü başlatmadan önce Franke IOT sistemine kayıt yapmak için Franke@Home Uygulamasını kullanın. Ardından yeni aygıt eklemek ve evdeki ağ yönlendirme cihazına bağlantı talimatlarını izleyin. Birkaç dakika geçmesine rağmen prosedür başarıyla sonuçlanmazsa, tekrar denemeden önce tuşa yeniden uzun süreli basarak işlemi devre dışı bırakın. 10 dakika içinde başarıyla sonuçlanmazsa, davlumbaz her koşulda bu prosedürden çıkar.	Göstergede bir animasyon görüntülenir: Yapılandırma prosedürü uygulanıyor. Prosedürün başarıyla tamamlandığı onaylandığında, tüm led lambalar 2 saniye süresince yanar.
G	Kısa süreli	OTOMATİK Mod Otomatik çalışma modunu etkinleştirir/devre dışı bırakır. Diğer tuşlara her basıldığında OTOMATİK mod devre dışı kalır. Yoğun, Gecikme veya 24 Saat fonksiyonları açıkken etkinleştirilemez. Hava Kalitesi Sensörü sayesinde çekilen hava kalitesinin seviyesine göre bir algoritmayla hızlar değiştirilebilmektedir. DİKKAT: Algoritmanın çalışması en yaygın mutfak tiplerine göre optimize edilmiştir. Yaygın olmayan hazırlıklar optimize edilmemiş bir tepki ortaya çıkarabilir.	Sabit yanar: OTOMATİK mod etkin. Söner: OTOMATİK mod geçici olarak devre dışı.
	Tüm yükler (motor ve ışıklar) kapalıyken uzun süreli	Aktif Karbon Filtre alarımını etkinleştirir/devre dışı bırakır.	Motor kapalıyken göstergede F + 2 görüntülenir Alarm etkinleştirilir. Motor kapalıyken göstergede F + 0 görüntülenir Alarm devre dışı bırakılır.
Aygıtlar arasında tavsiye edilen bağlantı sırası: 1 - Bağlı Mod (Uzaktan kumanda kılavuzuna bakın) 2 - Bağlı Modda Eşleştirme (Uzaktan kumanda kılavuzuna bakın) 3 - Uzaktan Kumanda-Davlumbaz bağlantısı (Uzaktan kumanda kılavuzuna bakın)			

5. FRANKE@HOME UYGULAMASI

Franke@Home Uygulaması iOS ve Android akıllı telefonlarda mevcuttur ve uzaktan etkileşimle davlumbazın tüm işlevlerine erişmenize olanak tanır.

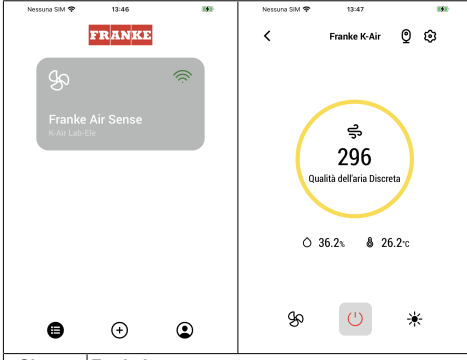

7. IŞIKLANDIRMA

- Değişirme için Teknik Destek'e başvurun ("Satın alma için teknik destek ile iletişime geçin").

Simge	Fonksiyonu
	Ana sayfa
	Yeni aygıt ekle
	Kullanıcı profili yönetimi
	Franke Wi-Fi ağına bağlı
	Davlumbazın kapatılması/açılması
	Aydınlatma tesisatı yönetimi
	Motor hızı yönetimi
	Yoğun Fonksiyonu
	24 Saat Fonksiyonu
	Gecikme Fonksiyonu
	Otomatik Fonksiyonu
	Uygulama ayarları yönetimi

6. KUMANDA (OPSİYONEL)

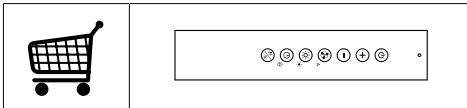

1. INFORMACIÓN DE SEGURIDAD

 Para garantizar su seguridad y el correcto funcionamiento del aparato, lea con atención este manual antes de instalarlo y utilizarlo. Guarde siempre estas instrucciones con el aparato, incluso si lo cede o transfiere a un tercero. Es importante que los usuarios conozcan todas las características de funcionamiento y seguridad del aparato.

 Los cables deben ser conectados por un técnico cualificado.

- El fabricante no podrá considerarse responsable de los daños ocasionados por una instalación o un uso incorrecto del aparato.
- La distancia mínima de seguridad entre la placa de cocción y la campana extractora es de 650 mm (algunos modelos pueden instalarse a una altura inferior; véase la sección sobre dimensiones de trabajo e instalación).
- Si las instrucciones de instalación de la placa de cocción especifican una distancia superior a la indicada anteriormente, hay que respetar dicha distancia.
- Compruebe que la tensión de red corresponda a la indicada en la placa de datos aplicada dentro de la campana.
- Los dispositivos de seccionamiento deben montarse en la instalación fija de acuerdo con las normativas sobre sistemas de cableado.
- Para los aparatos de clase I, compruebe que la red de alimentación doméstica tenga una conexión a tierra adecuada.
- Conecte la campana a la chimenea con un tubo con un diámetro de al menos 120 mm. El recorrido de los humos debe ser lo más corto posible.
- Se tienen que respetar todas las normativas sobre la descarga del aire.
- No conecte la campana extractora a conductos de humos de combustión (por ejemplo, calderas, chimeneas, etc.).
- Si la campana se utiliza junto a aparatos no eléctricos (por ejemplo, aparatos de gas), en la habitación se debe asegurar un grado de ventilación suficiente para evitar el reflujo de los gases de combustión. Cuando la campana extractora se utiliza junto a aparatos no eléctricos, la presión negativa en la habitación no debe ser superior a 0,04 mbar para evitar que los humos vuelvan al local a través de la campana extractora.
- El aire no debe descargarse a través de un conducto utilizado para los gases de combustión procedentes de aparatos de combustión de gas u otros

combustibles.

- Si el cable de alimentación está dañado, debe ser reemplazado por el fabricante o por un técnico del servicio de asistencia.
- Conecte la clavija a una toma de corriente conforme con las normativas vigentes y que se encuentre en una posición accesible.
- Con respecto a las medidas técnicas y de seguridad que se deben tomar para la descarga de los humos, es importante seguir escrupulosamente las normas establecidas por las autoridades locales.

 **ADVERTENCIA:** antes de instalar la campana, retire las películas de protección.

- Utilice solo tornillos y accesorios adecuados para la campana.

 **ADVERTENCIA:** no instalar los tornillos o elementos de sujeción de acuerdo con estas instrucciones puede comportar riesgos de descargas eléctricas.

- No observe directamente con instrumentos ópticos (prismáticos, lupa...).
- No realice flambeados bajo la campana: se podría producir un incendio.
- Este aparato puede ser utilizado por niños mayores de 8 años y por personas con capacidades físicas, sensoriales o mentales reducidas o

con experiencia y conocimiento insuficientes, siempre que sean vigilados atentamente e instruidos sobre el uso seguro del aparato y sobre los peligros que conlleva. Asegúrese de que los niños no jueguen con el aparato. La limpieza y el mantenimiento por parte del usuario no deben ser llevados a cabo por niños, a menos que sean vigilados.

- Vigile siempre a los niños para asegurarse de que no jueguen con el aparato.
- El aparato no debe ser utilizado por personas (incluidos niños) con capacidades físicas, sensoriales o mentales reducidas o con experiencia y conocimientos insuficientes, a menos que sean vigilados atentamente e instruidos al respecto.

 Cuando se usan aparatos de cocción, las partes accesibles pueden calentarse mucho.

- Limpie y/o reemplace los filtros después del tiempo especificado (peligro de incendio). Véase el apartado Mantenimiento y limpieza.
- Debe haber una ventilación adecuada del local cuando la campana se utiliza simultáneamente a aparatos de gas u otros combustibles (no se aplica a aparatos que descargan únicamente el aire en el local).
- El símbolo  en el producto o

en su embalaje indica que el producto no debe desecharse como un residuo doméstico normal. El producto a eliminar se tiene que llevar a un centro de recogida especializado en el reciclaje de componentes eléctricos y electrónicos. Al asegurarse de que este producto se deseché correctamente, ayudará a evitar las posibles consecuencias negativas para el medioambiente y la salud que podrían derivarse de su eliminación inadecuada. Para obtener información más detallada sobre el reciclaje de este producto, póngase en contacto con el ayuntamiento, el servicio local de eliminación de residuos o la tienda donde compró el producto.

Declaración de conformidad

El fabricante declara que este aparato con funcionalidad Wireless radio cumple con la directiva 2014/53/EU.

El texto completo de la declaración de conformidad UE está disponible en la siguiente dirección Internet, realizando una búsqueda por código de producto:

“<https://www.franke.com>”

Este código se encuentra en la etiqueta colocada dentro del producto.

Bandas de frecuencia	Potencia máxima transmitida
2,4 GHz	100 mW máx.

2. USO

- La campana extractora está diseñada exclusivamente para uso doméstico con el fin de eliminar los olores de la cocina.
- No utilice nunca la campana para fines distintos para los que ha sido diseñada.
- No deje llamas altas debajo la campana cuando esté funcionando.
- Ajuste la intensidad de la llama de manera que abarque exclusivamente el fondo del recipiente de cocción y no sobresalga por los lados.
- Las freidoras deben vigilarse constantemente durante el uso: el aceite sobrecalentado puede encenderse.

3. LIMPIEZA Y MANTENIMIENTO

- El filtro de carbón activo no puede lavarse ni regenerarse y debe cambiarse aproximadamente cada 4 meses de funcionamiento o con mayor frecuencia en caso de uso muy intensivo (W).

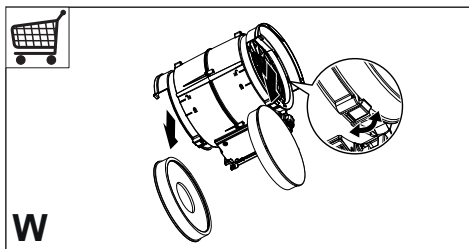

- Los filtros de grasa deben limpiarse cada 2 meses de funcionamiento o con mayor frecuencia en caso de uso intensivo y pueden lavarse en un lavavajillas (Z).

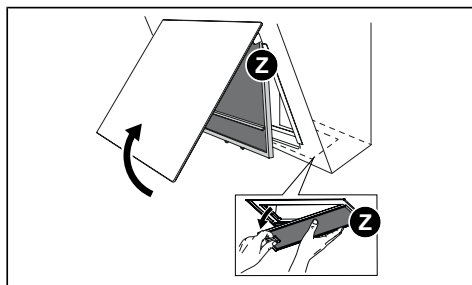

- Limpia la campana con un paño húmedo y un detergente líquido neutro.
- Evite utilizar alcohol o productos a base de silicona para limpiar el interior y el exterior de la campana extractora.
- Cuando se está cocinando una fritura o se está produciendo mucho vapor se recomienda abrir el panel de aspiración perimetral y preferir el uso de la zona de cocción de fondo.

4. MANDOS

Tecla	Presión tecla	Función	Pantalla/Led
A	Breve	Manteniendo la tecla pulsada se enciende y apaga la campana a la primera velocidad.	La pantalla muestra 1.
B	Breve	Presionar o mover el dedo de izquierda a derecha para aumentar la velocidad de la 1 a la 2, 3, Intensiva. La Intensiva está programada para funcionar durante 6 minutos. Al final del tiempo el sistema vuelve a la velocidad establecida previamente. Repetir la operación en sentido inverso para disminuir la velocidad (de derecha a izquierda).	La pantalla indica la velocidad seleccionada. Si se selecciona la velocidad Intensiva, la pantalla muestra una animación.
	Larga de las líneas más a la izquierda cuando todas las cargas están apagadas (motor y luces)	Función Bloqueo del Teclado Activa/desactiva el bloqueo del teclado para la limpieza de la campana. Esta función se desactiva automáticamente después de 2 minutos.	Todos los ledes parpadean
	Larga de las líneas más a la derecha cuando todas las cargas están apagadas (motor y luces)	Selección placa de inducción/gas Selecciona el tipo de placa de cocción utilizada, entre inducción y gas. Está configurada en fábrica el tipo Placa de inducción.	1 Parpadeo led G: confirma selección Placa de Inducción. 2 Parpadeo led G: confirma selección Placa de cocción de gas.
C	Breve	Enciende/Apaga las luces a la máxima intensidad.	Fijo
	Larga con todas las cargas apagadas (motor y luces)	Emparejamiento Modo Conectado Antes de activar el procedimiento, seguir las indicaciones específicas de los manuales de los dispositivos a emparejar. Se activa el procedimiento de asociación de la campana a dispositivos compatibles con el Modo Conectado (mando a distancia). Se puede asociar un solo mando a distancia. Consultar el manual de los dispositivos para las operaciones que deben llevarse a cabo en éstos. El procedimiento de emparejamiento tarda 2 minutos. Cuando en este intervalo de tiempo no se reconozca ningún dispositivo, es preciso comprobar si se ha activado anteriormente el procedimiento de los dispositivos a emparejar. Puede ser que se haya alcanzado el límite máximo de los dispositivos emparejables.	La pantalla muestra una animación: procedimiento de emparejamiento en curso. Al finalizar con éxito el procedimiento, todos los ledes se encienden durante 2 segundos.

D	Breve	Enciende/Apaga las luces a media intensidad.	Fijo
	Larga con todas las cargas apagadas (motor y luces)	Se ejecuta el reset de la alarma saturación Filtros .	La pantalla muestra F 3 veces indicando que se ha hecho el reset de los filtros.
		Señala la alarma de saturación filtros de grasa metálicos y la necesidad de lavarlos. La alarma se activa después de 100 horas de trabajo efectivo de la campana.	Con el motor apagado la pantalla muestra F + 1 varias veces alternativamente.
		Señala la alarma de saturación del filtro antiolores de carbón activo . La alarma se activa después de 200 horas de trabajo efectivo de la campana.	Con el motor apagado la pantalla muestra F + 2 varias veces alternativamente.
E	Breve	Función Delay Activa/Desactiva la función Delay (el apagado automático del Motor y de la iluminación retardada 30'). No se puede activar cuando están encendidas la función Intensiva o 24h. La función se desactiva pulsando la misma tecla o pulsando la tecla A durante aproximadamente 1 segundo para apagar el motor.	El led A permanece fijo y el led E se ilumina. La pantalla muestra una animación.
	Larga con luz o motor encendidos	Función 24h Activa/Desactiva el motor en la modalidad Intercambio Aire 24h, una velocidad que permite una aspiración de 10 minutos cada hora, para un ciclo de 24 horas.	El led A permanece fijo y el led E parpadea. La pantalla muestra una animación.
	Larga con todas las cargas apagadas (motor y luces)	Desemparejamiento Modo Conectado Se activa el procedimiento de cancelación de todos los dispositivos compatibles con el Modo Conectado antes asociados con función Emparejamiento Modo Conectado.	Una vez completado con éxito el procedimiento, todos los ledes parpadean 5 veces.
F	Breve	Conexión Wi-Fi Activa/Desactiva la función de Conexión Wi-Fi. Nota: la función Wi-Fi se activa automáticamente cuando el usuario solicita el procedimiento de configuración Wi-Fi.	Intermitente: conexión a la red doméstica en curso. Fijo: conexión Wi-Fi activada
	Larga con todas las cargas apagadas (motor y luces)	Configuración Wi-Fi Activa/Desactiva el procedimiento de configuración Wi-Fi. Antes de activar el procedimiento utilizar la App Franke@Home para realizar el registro en el sistema IOT Franke. Seguir entonces las indicaciones para añadir un nuevo dispositivo y para efectuar el registro al router doméstico. Si el procedimiento no se realiza correctamente, al cabo de unos minutos, es preciso desactivarlo volviendo a pulsar de forma prolongada la tecla, antes de intentarlo de nuevo. En todo caso, la campana sale del procedimiento cuando ésta no lo finaliza correctamente en 10 minutos.	La pantalla muestra una animación: procedimiento de configuración en curso. Para confirmar que el procedimiento se ha completado con éxito, todos los ledes se encienden durante 2 segundos.
G	Breve	Modo AUTO Activa/desactiva el modo de funcionamiento Automático. Cada vez que se presionan otras teclas el modo AUTO se desactiva. No activable con Intensiva, Delay o 24h encendidas. Gracias a la presencia del Sensor Calidad Aire un algoritmo es capaz de modular las velocidades en base al nivel de calidad del aire aspirado. ATENCIÓN: La funcionalidad del algoritmo está optimizada para los tipos de cocina más comunes. Preparaciones no comunes podrían producir una respuesta no optimizada.	Fijo: modo AUTO activado. Apagado: modo Auto desactivado temporalmente.
	Larga con todas las cargas apagadas (motor y luces)	Activa/Desactiva la alarma de los Filtros de Carbón Activo .	Con el motor apagado la pantalla muestra F + 2 alarma activada. Con el motor apagado la pantalla muestra F + 0 alarma desactivada.

Secuencia recomendada de emparejamiento entre dispositivos:

- 1 - Modo Conectado (Consultar el manual del mando a distancia)
- 2 - Emparejamiento Modo Conectado (Consultar el manual de la campana)
- 3 - Emparejamiento Mando a distancia-Campana (Consultar el manual del mando a distancia)

5. APP FRANKE@HOME

La App Franke@Home está disponible para smartphone iOS y Android y permite acceder a todas las funciones de la campana a través de una interacción remota.

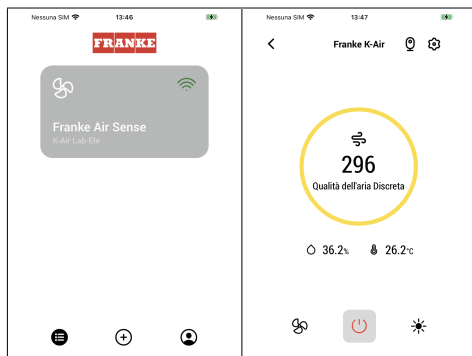

Icono	Función
	Página principal
	Añadir nuevo dispositivo
	Gestión perfil de usuario
	Conectado a la red Wi-Fi Franke
	Apagado/encendido campana
	Gestión instalación de iluminación
	Gestión velocidad motor
	Función Intensiva
	Función 24h
	Función Delay
	Función Automático



Gestión ajustes App

6. MANDO A DISTANCIA (OPCIONAL)



7. ILUMINACIÓN

- Para la sustitución, contacte con el Servicio de Asistencia Técnica ("Para la compra, contacte con el Servicio de Asistencia Técnica").

1. INFORMAÇÕES SOBRE SEGURANÇA

 Para sua segurança e funcionamento correto do aparelho, agradecemos que leia este manual com atenção, antes da instalação e colocação em funcionamento do aparelho. Conserve estas instruções sempre junto do aparelho, mesmo em caso de cedência ou transferência a terceiros. É importante que os utilizadores tenham conhecimento de todas as características de funcionamento e de segurança do aparelho.

 A ligação dos cabos deve ser realizada por um técnico competente.

- O fabricante declina toda e qualquer responsabilidade por eventuais danos decorrentes da instalação ou utilização incorreta ou imprópria do aparelho.
- A distância mínima de segurança entre a placa de cozedura e o exaustor é de 650 mm (alguns modelos poderão ser instalados a altura inferior; consulte o parágrafo sobre as dimensões de trabalho e a instalação).
- Se nas instruções de instalação da placa de cozinha a gás estiver especificada uma distância superior, é necessário respeitá-la.
- Verifique se a tensão da rede

elétrica corresponde à indicada na chapa de características aplicada no interior do exaustor.

- Os dispositivos de seccionamento devem ser montados na instalação elétrica fixa, em conformidade com a legislação sobre sistemas de cablagem.
- Para os aparelhos da Classe I, certifique-se de que a rede elétrica doméstica dispõe de um sistema eficaz de ligação à terra.
- Ligue o aspirador à chaminé utilizando um tubo de, pelo menos, 120 mm de diâmetro. O caminho percorrido pelo fumo deve ser o mais curto possível.
- Devem ser respeitadas todas as disposições da legislação em matéria de evacuação de ar.
- Não ligue o exaustor a condutas de fumo que transportem fumos de combustão (por ex. caldeiras, lareiras, etc.).
- Se o exaustor for utilizado em conjunto com aparelhos não elétricos (por ex. aparelhos alimentados a gás), deve ser tida em devida conta a necessidade de assegurar um grau suficiente de ventilação no aposento, para impedir o retorno dos gases de exaustão. Quando o exaustor é utilizado em conjunto com outros aparelhos não alimentados por corrente elétrica, a pressão negativa no aposento não deve ultrapassar 0,04 mbar, pa-

ra evitar que os fumos regressem ao aposento através do exaustor.

- O ar não deve ser evacuado através de condutas utilizadas para descarregar o fumo de aparelhos de combustão alimentados a gás ou outros combustíveis.
- Se o cabo de alimentação estiver danificado, deve ser substituído pelo fabricante ou por um técnico do serviço de assistência.
- Ligue a ficha a uma tomada em conformidade com os regulamentos em vigor, numa posição acessível.
- Em relação às medidas técnicas e de segurança que é necessário respeitar para evacuar o fumo, é importante seguir atentamente os regulamentos estabelecidos pelas autoridades locais.

 **ADVERTÊNCIA:** antes de instalar o exaustor, retire as películas de proteção.

- Utilize apenas parafusos e quinilhanha apropriada para o exaustor.

 **ADVERTÊNCIA:** a não instalação dos parafusos ou dos elementos de fixação em conformidade com estas instruções pode causar risco de choque elétrico.

- Não olhe diretamente para a luz com instrumentos óticos (binóculo, lupa....).
- Não cozinhe flamejados debaixo do exaustor, porque há

risco que incêndio.

- Este aparelho pode ser utilizado por crianças com idade igual ou superior a 8 anos e por pessoas com capacidades físicas, sensoriais ou mentais diminuídas ou com experiência e conhecimento insuficientes, desde que sejam vigiadas e tenham recebido instrução sobre a utilização do aparelho de forma segura e compreendam os perigos que o seu uso comporta. As crianças não devem brincar com o aparelho. A limpeza e manutenção do aparelho não devem ser realizadas por crianças, a não ser sob vigilância.
- Vigie as crianças, certificando-se de que não brinquem com o aparelho.
- O aparelho não deve ser utilizado por pessoas (incluindo crianças) com capacidades psico-físico-sensoriais diminuídas ou com experiência e conhecimentos insuficientes, salvo se vigiadas atentamente e instruídas.

 As partes acessíveis podem ficar muito quentes durante a utilização dos fogões

- Limpe e/ou substitua os filtros, respeitando os intervalos de tempo especificados pelo fabricante (perigo de incêndio). Consulte o parágrafo Manutenção e limpeza.
- Deve haver uma ventilação adequada no aposento, sempre que o exaustor for utiliza-

do simultaneamente com aparelhos que utilizem gás ou outros combustíveis (não aplicável a aparelhos que apenas descarregam ar no aposento).

- O símbolo  colocado no produto ou na sua embalagem indica que o produto não pode ser eliminado como lixo doméstico. Deverá ser entregue num centro de recolha seletiva próprio para reciclagem de resíduos de equipamentos elétricos e eletrónicos. A eliminação correta deste produto contribui para evitar os possíveis efeitos negativos para o meio ambiente e a saúde que seriam criados pela manipulação imprópria dos seus resíduos. Para mais informações sobre o local onde entregar o produto para reciclagem, contacte a delegação local, os serviços municipais ou a loja onde comprou o produto.

Declaração de Conformidade

O fabricante declara que este aparelho com funcionalidade Wireless está em conformidade com a diretiva 2014/53/EU.

O texto completo da declaração de conformidade UE encontra-se disponível no seguinte endereço de Internet, fazendo uma pesquisa por código do produto:

“<https://www.franke.com>”

Tal código pode ser consultado na etiqueta situada no interior do produto.

Bandas de frequência	Potência máxima transmitida
2,4 GHz	100 mW máx.

2. UTILIZAÇÃO

- O exaustor foi concebido exclusivamente para uso doméstico, a fim de eliminar os cheiros de cozinha.
- Nunca utilize o exaustor senão para o fim para que foi concebido.
- Nunca deixe chamas altas desprotegidas sob o exaustor, quando ele estiver em funcionamento.
- Ajuste a intensidade da chama de maneira a incidir exclusivamente no fundo da panela utilizada, sem ultrapassar o diâmetro deste, certificando-se de que não incida dos lados.
- As frigideiras devem ser constantemente vigiadas durante o funcionamento, porque as gorduras e os óleos sobreaquecidos são facilmente inflamáveis.

3. LIMPEZA E MANUTENÇÃO

- O filtro de carvão ativado não é lavável nem regenerável e deve ser substituído aproximadamente a cada 4 meses de funcionamento, ou com maior frequência em caso de utilização muito intensa (W).

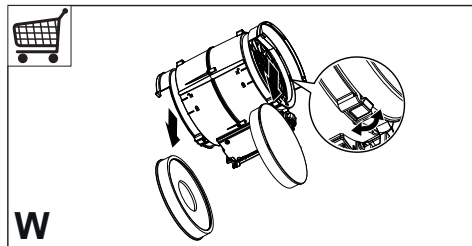

- Os filtros de gordura devem ser limpos a cada 2 meses de funcionamento, ou com maior frequência em caso de utilização muito intensa, e podem ser lavados na máquina de lavar loiça (Z).
- Limpe o exaustor com um pano húmido e um detergente líquido neutro.
- Para a limpeza externa e interna do exaustor evite produtos com álcool ou silicone.
- Quando se estiver a cozinhar fritos ou se estiver a produzir muito vapor, é aconselhável abrir o painel de aspiração perimetral e optar pela utilização da zona de cozedura do fundo.

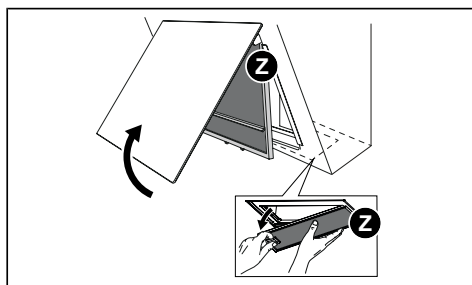

4. COMANDOS

Tecla	Pressão do botão	Função	Ecrã/Led
A	Curta	Mantendo este botão premido, liga-se/desliga-se o exaustor à primeira velocidade.	O ecrã apresentará 1.
B	Curta	Prima ou desloque o dedo da esquerda para a direita, para aumentar a velocidade de 1 para 2, 3, Intensiva. A Intensiva está temporizada para 6 minutos. No final desse tempo, o sistema regressa à velocidade anteriormente configurada. Repita a operação pela ordem inversa para diminuir a velocidade (da direita para a esquerda).	O ecrã indica a velocidade selecionada. Se selecionada a velocidade Intensiva, o ecrã mostra uma animação.
	Longa das linhas mais à esquerda quando todas as cargas estão desligadas (motor e luzes)	Função de Bloqueio do Teclado Ativa/desativa o bloqueio do teclado para a limpeza do exaustor. Esta função desativa-se automaticamente após 2 minutos.	Todos os led piscam
	Longa das linhas mais à direita quando todas as cargas estão desligadas (motor e luzes)	Seleção da placa de indução/fogão a gás Seleciona o tipo de placa utilizado, entre Placa de Indução e Fogão a Gás. De fábrica vem configurado o tipo Placa de Indução.	1 Intermitência led G: confirma a seleção da Placa de indução. 2 Intermitências led G: confirma a seleção do Fogão a Gás.

C	Curta	Acende/apaga as luzes à máxima intensidade.	Fixo
	Longa com todas as cargas desligadas (motor e luzes)	<p>Acoplamento modo ligado Antes de iniciar o procedimento, siga as indicações específicas dos manuais dos dispositivos a acoplar.</p> <p>É iniciado o procedimento de associação do exaustor a dispositivos compatíveis com o Modo Ligado (comando). Só pode associar-se um comando. Queira consultar o manual dos dispositivos para as operações que devem ser realizadas nos mesmos.</p> <p>O procedimento de acoplamento dura 2 minutos. Se dentro deste tempo não for reconhecido nenhum dispositivo, certifique-se de que iniciou anteriormente o procedimento dos dispositivos a acoplar. É possível que tenha sido atingido o limite máximo de dispositivos associáveis.</p>	<p>O ecrã apresenta uma animação: procedimento de acoplamento em curso.</p> <p>Quando é terminado com êxito o procedimento, todos os leds acendem-se durante 2 segundos.</p>
D	Curta	Acende/apaga as luzes à média intensidade.	Fixo
	Longa com todas as cargas desligadas (motor e luzes)	Efetua-se a redefinição do alarme de saturação dos Filtros .	O ecrã apresenta 3 vezes F, para indicar que a redefinição dos filtros foi efetuada.
		<p>Sinaliza o alarme de saturação dos Filtros de gordura metálicos e a necessidade de os lavar. O alarme entra em função após 100 horas de trabalho efetivo do exaustor.</p> <p>Sinaliza o alarme de saturação do Filtro Antiodores de Carvão Ativo. O alarme entra em função após 200 horas de trabalho efetivo do exaustor.</p>	<p>Com o motor desligado o ecrã apresenta F + 1 mais vezes alternadamente.</p> <p>Com o motor desligado o ecrã apresenta F + 2 mais vezes alternadamente.</p>
E	Curta	<p>Função de Delay Ativa/desativa a função Delay (o desligamento automático do Motor e a iluminação atrasada em 30'). Não ativável com Intensiva ou 24h aceso. Desativa-se a função premindo a mesma tecla ou premindo durante cerca de 1 segundo a tecla A para desligar o motor.</p>	O led permanece fixo e o led E ilumina-se. O ecrã mostra uma animação.
	Longa com luz ou motor acesos	<p>Função 24h Ativa/desativa o motor na modalidade Renovação do Ar 24h, uma velocidade que permite uma aspiração de 10 minutos a cada hora, durante um ciclo de 24 horas.</p>	O led permanece fixo e o led E pisca. O ecrã mostra uma animação.
	Longa com todas as cargas desligadas (motor e luzes)	<p>Desacoplamento modo ligado Inicia-se o procedimento de eliminação de todos os dispositivos compatíveis com o Modo Ligado anteriormente associados com função de Acoplamento Modo ligado.</p>	Quando é terminado com êxito o procedimento, todos os leds piscam 5 vezes.
F	Curta	<p>Ligação do Wi-Fi Ativa/desativa a funcionalidade de Ligação Wi-Fi.</p> <p>Nota: a funcionalidade Wi-Fi é ativada automaticamente quando o utilizador solicita o procedimento de configuração Wi-Fi.</p>	<p>Luz intermitente: ligação à rede doméstica em curso.</p> <p>Fixo: ligação Wi-Fi ativada</p>
	Longa com todas as cargas desligadas (motor e luzes)	<p>Configuração Wi-Fi Ativa/desativa o procedimento de configuração Wi-Fi.</p> <p>Antes de iniciar o procedimento, utilize a App Franke@Home para efetuar o registo no sistema IOT Franke. Siga depois as indicações para adicionar um novo dispositivo e efetuar o registo no router doméstico.</p> <p>Se o procedimento não terminar após alguns minutos desative-o, premindo novamente o botão com uma pressão longa, antes de tentar outra vez. O exaustor em todo o caso sai do procedimento se este não terminar com êxito dentro de 10 minutos.</p>	<p>O ecrã apresenta uma animação: procedimento de configuração em curso.</p> <p>Aquando da confirmação da conclusão com êxito do procedimento, todos os leds acendem-se durante 2 segundos.</p>

G	Curta	<p>Modalidade AUTO Ativa/desativa a modalidade de funcionamento automático. A cada pressão de outros botões, a modalidade AUTO desativa-se. Não ativável com Intensiva, Atraso ou 24h acesos.</p> <p>Graças à presença do Sensor Qualidade Ar, um algoritmo é capaz de modular a velocidade em função do nível de qualidade do ar aspirado.</p> <p>ATENÇÃO: A funcionalidade do algoritmo é otimizada para os tipos mais comuns de cozinha. Preparações não comuns poderão produzir uma resposta não otimizada.</p>	<p>Fixo: modalidade AUTO ativada.</p> <p>Desligado: modalidade AUTO desativada temporariamente.</p>
	Longa com todas as cargas desligadas (motor e luzes)	Ativa/desativa o alarme dos Filtros de Carvão ativo .	<p>Com o motor desligado o ecrã apresenta F + 2 alarme ativado.</p> <p>Com o motor desligado o ecrã apresenta F + 0 alarme desativado.</p>

Sequência aconselhada de acoplamento entre os dispositivos:

- 1 - Modo ligado (Ver manual do comando)
- 2 - Acoplamento Modo ligado (ver manual do exaustor)
- 3 - Acoplamento do comando-exaustor (ver manual do comando)

5. APP FRANKE@HOME

A App Franke@Home está disponível para smartphone iOS e Android e permite aceder a todas as funcionalidades do exaustor através de uma interação remota.

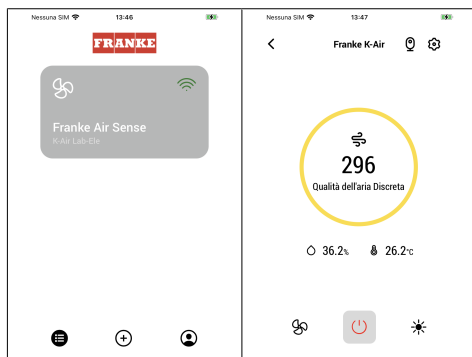

Ícone	Função
	Página inicial
	Adicionar novo dispositivo
	Gestão perfil utilizador
	Ligado à rede Wi-Fi Franke
	Desligamento/ligação do exaustor

	Gestão sistema de iluminação
	Gestão velocidade do motor
	Função Intensiva
	Função 24h
	Função de Delay
	Função Automática
	Gestão configurações App

6. TELECOMANDO (OPCIONAL)

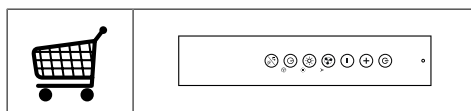

7. ILUMINAÇÃO

- Para substituição, contacte a assistência técnica (“Para compra, contacte a assistência técnica”).

1. ΠΛΗΡΟΦΟΡΙΕΣ ΣΧΕΤΙΚΑ ΜΕ ΤΗΝ ΑΣΦΑΛΕΙΑ

i Για τη δική σας ασφάλεια και για τη σωστή λειτουργία της συσκευής, παρακαλούμε να διαβάσετε με προσοχή τις παρούσες οδηγίες πριν την εγκατάσταση και τη θέση σε λειτουργία. Φυλάσσετε αυτές τις οδηγίες πάντα μαζί με τη συσκευή, ακόμα και σε περίπτωση μεταβίβασης σε τρίτους. Είναι σημαντικό οι χρήστες να γνωρίζουν όλα τα χαρακτηριστικά λειτουργίας και ασφάλειας της συσκευής.

! Η σύνδεση των καλωδίων πρέπει να γίνει από έναν αρμόδιο τεχνικό.

- Ο κατασκευαστής δεν μπορεί να θεωρηθεί υπεύθυνος για ενδεχόμενες ζημιές που οφείλονται σε ακατάλληλη εγκατάσταση ή χρήση.
- Η ελάχιστη απόσταση ασφαλείας μεταξύ της επιφάνειας των εστιών και του απορροφητήρα είναι 650 mm (Ορισμένα μοντέλα μπορούν να εγκατασταθούν σε μικρότερο ύψος. Ανατρέξτε στην παράγραφο με τις διαστάσεις λειτουργίας και εγκατάστασης).
- Αν οι οδηγίες εγκατάστασης της μονάδας εστιών με υγραέριο υποδεικνύουν ότι απαιτείται απόσταση μεγαλύτερη από εκείνη που αναφέρεται παραπάνω, είναι απαραίτητο να τις λάβετε υπόψη.
- Βεβαιωθείτε ότι η τάση του δικτύου αντιστοιχεί στην τιμή που αναγράφεται στην πινακίδα χαρακτηριστικών στο εσωτερικό του απορροφητήρα.
- Τα συστήματα διακοπής πρέπει να εγκατασταθούν στη μόνιμη εγκατάσταση σύμφωνα με τη νομοθεσία για τις εγκαταστάσεις καλωδίωσης.
- Για τις συσκευές Κλάσης I, βεβαιωθείτε ότι το οικιακό δίκτυο τροφοδοσίας είναι κατάλληλα γειωμένο.
- Συνδέστε τον απορροφητήρα στην καπνοδόχο με ένα σωλήνα με ελάχιστη διάμετρο 120 mm. Η διαδρομή των ατμών πρέπει να είναι όσο το δυνατόν συντομότερη.
- Πρέπει να τηρούνται όλοι οι κανονισμοί αναφορικά με την εκκένωση του αέρα.
- Μη συνδέετε τον απορροφητήρα σε αγωγούς απαγωγής καπναερίων που παράγονται από καύση (π.χ. λέβητες, τζάκια κλπ.).
- Αν χρησιμοποιείτε τον απορροφητήρα σε συνδυασμό με άλλες μη ηλεκτρικές συσκευές (π.χ. συσκευές υγραερίου), θα πρέπει να εξασφαλίσετε τον επαρκή αερισμό του χώρου ώστε να εμποδίσετε την επιστροφή των καπναερίων. Όταν ο απορροφητήρας της κουζίνας χρησιμοποιείται σε συνδυασμό με μη ηλεκτρικές συσκευές, η αρνητική πίεση του χώρου δεν πρέπει να υπερβαίνει τα 0,04 mbar έτσι ώστε να αποφεύγεται η επι-

στροφή των καπναερίων στο χώρο και η αναρρόφησή τους από τον απορροφητήρα.

- Ο αέρας δεν πρέπει να απάγεται μέσω ενός αγωγού που χρησιμοποιείται για την απαγωγή των καπναερίων από συσκευές καύσης που τροφοδοτούνται με αέριο ή άλλα καύσιμα.
- Το ηλεκτρικό καλώδιο, αν πάθει ζημιά, πρέπει να αντικατασταθεί από τον κατασκευαστή ή από έναν τεχνικό του σέρβις.
- Συνδέετε το φως σε μια πρίζα που συμμορφούται με τους ισχύοντες κανονισμούς και σε σημείο με εύκολη πρόσβαση.
- Όσον αφορά τα τεχνικά μέτρα και τα μέτρα ασφαλείας που πρέπει να εφαρμοστούν για την απαγωγή των καπναερίων, είναι σημαντικό να τηρούνται σχολαστικά οι κανονισμοί των τοπικών φορέων.

 **ΠΡΟΕΙΔΟΠΟΙΗΣΗ:** πριν εγκαταστήσετε τον απορροφητήρα, αφαιρέστε τις προστατευτικές μεμβράνες.

- Χρησιμοποιείτε μόνο βίδες και εξαρτήματα κατάλληλου τύπου για τον απορροφητήρα.

 **ΠΡΟΕΙΔΟΠΟΙΗΣΗ:** η μη τοποθέτηση των βιδών και των συστημάτων στερέωσης σύμφωνα με τις παρούσες οδηγίες, μπορεί να προκαλέσει ηλεκτροπληξία.

- Μην κοιτάζετε απευθείας με

οπτικά όργανα (κιάλια, μεγεθυντικός φακός...).

- Μην μαγειρεύετε φαγητά φλαμπέ κάτω από τον απορροφητήρα: μπορεί να προκληθεί πυρκαγιά.
- Αυτή η συσκευή μπορεί να χρησιμοποιηθεί από παιδιά ηλικίας άνω των 8 ετών και από άτομα με μειωμένες ψυχικές ή διανοητικές ικανότητες, ή από άτομα χωρίς πείρα και επαρκή γνώση, αρκεί να επιβλέπονται και εκπαιδεύονται στην ασφαλή χρήση της συσκευής και στους κινδύνους που απορρέουν από αυτή. Βεβαιωθείτε ότι τα παιδιά δεν παίζουν με τη συσκευή. Ο καθαρισμός και η συντήρηση δεν πρέπει να εκτελούνται από παιδιά, εκτός εάν επιβλέπονται.
- Τα παιδιά πρέπει να επιβλέπονται ώστε να εξασφαλιστεί ότι δεν παίζουν με τη συσκευή.
- Η συσκευή δεν πρέπει να χρησιμοποιείται από άτομα (συμπεριλαμβανομένων των παιδιών) με μειωμένες ψυχικές ή διανοητικές ικανότητες, ή από άτομα χωρίς πείρα και επαρκή γνώση, εκτός εάν ελέγχονται και εκπαιδεύονται.
-  Τα προσβάσιμα μέρη μπορεί να έχουν υψηλή θερμοκρασία κατά τη χρήση των συσκευών μαγειρέματος
- Καθαρίζετε ή/και αντικαθιστάτε τα φίλτρα μετά την καθορισμένη χρονική περίοδο (κίνδυνος πυρκαγιάς). Βλέπε

παράγραφο Συντήρηση και καθαρισμός.

- Πρέπει να υπάρχει κατάλληλος αερισμός στο χώρο όταν ο απορροφητήρας χρησιμοποιείται ταυτόχρονα με συσκευές που χρησιμοποιούν αέριο ή άλλα καύσιμα (δεν ισχύει για συσκευές που απάγουν αποκλειστικά τον αέρα στο χώρο).

- Το σύμβολο  πάνω στο προϊόν ή πάνω στη συσκευασία του υποδεικνύει ότι το προϊόν δεν πρέπει να διατίθεται σαν ένα συνηθισμένο οικιακό απόρριμμα. Το προϊόν προς διάθεση πρέπει να παραδίδεται σε ένα κατάλληλο κέντρο συλλογής για την ανακύκλωση των ηλεκτρικών και ηλεκτρονικών συσκευών. Φροντίζοντας για τη σωστή διάθεση αυτού του προϊόντος, συμβάλλετε στην αποφυγή πιθανών αρνητικών επιπτώσεων για το περιβάλλον και την υγεία, που μπορεί να οφείλονται στην ακατάλληλη διάθεσή του. Για λεπτομερέστερες πληροφορίες σχετικά με την ανακύκλωση αυτού του προϊόντος, απευθυνθείτε στο Δήμο, στην τοπική υπηρεσία συλλογής απορριμμάτων ή στο κατάστημα από το οποίο αγοράσατε το προϊόν.

Δήλωση Συμμόρφωσης

Ο κατασκευαστής δηλώνει ότι η συσκευή αυτή που διαθέτει ασύρματη λειτουργία ραδιοεπικοινωνίας συμμορφώνεται με την Οδηγία 2014/53/ΕΕ.

Το πλήρες κείμενο της δήλωσης συμμόρφωσης ΕΕ διατίθεται στην ακόλουθη διαδικτυακή διεύθυνση εκτελώντας αναζήτηση ανά κωδικό προϊόντος:

“<https://www.franke.com>”

Μπορείτε να βρείτε τον σχετικό κωδικό στην ετικέτα που υπάρχει στο εσωτερικό του προϊόντος.

Ζώνες συχνοτήτων	Μέγιστη μεταδιδόμενη ισχύς
2,4 GHz	100 mW max.

2. ΧΡΗΣΗ

- Ο απορροφητήρας έχει μελετηθεί αποκλειστικά για οικιακή χρήση και για την απαγωγή των οσμών της κουζίνας.
- Ποτέ μη χρησιμοποιείτε τον απορροφητήρα για σκοπό διαφορετικό από εκείνον για τον οποίο έχει σχεδιαστεί.
- Ποτέ μην αφήνετε φλόγες μεγάλης έντασης κάτω από τον απορροφητήρα όταν λειτουργεί.
- Ρυθμίστε την ένταση της φλόγας έτσι ώστε να κατευθύνεται αποκλειστικά προς τον πάτο του σκεύους μαγειρέματος, εξασφαλίζοντας ότι δεν προεξέχει από τις πλευρές του.
- Οι φριτζές πρέπει να ελέγχονται συνεχώς όταν χρησιμοποιούνται: το καυτό λάδι μπορεί να πάρει φωτιά.

3. ΚΑΘΑΡΙΣΜΟΣ ΚΑΙ ΣΥΝΤΗΡΗΣΗ

- Το φίλτρο ενεργού άνθρακα δεν πλένεται και δεν αναγεννάται και πρέπει να αντικαθίσταται κάθε 4 μήνες λειτουργίας περίπου ή συχνότερα σε περίπτωση πολύ εντατικής χρήσης (W).

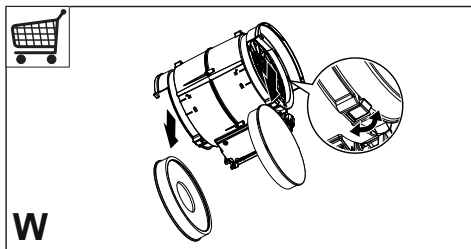

- Τα φίλτρα λίπους πρέπει να καθαρίζονται κάθε 2 μήνες λειτουργίας ή και συχνότερα σε περίπτωση πολύ έντονης χρήσης και μπορούν να πλένονται σε πλυντήριο πιάτων (Z).

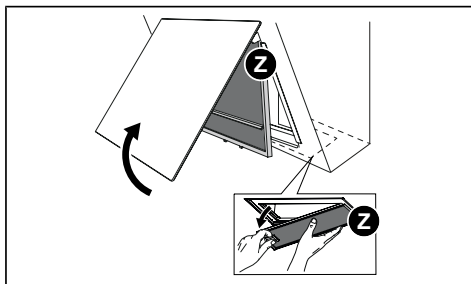

- Καθαρίστε τον απορροφητήρα χρησιμοποιώντας ένα βρεγμένο πανί και ένα ουδέτερο υγρό απορρυπαντικό.
- Αποφύγετε την χρήση προϊόντων με βάση το οινόπνευμα ή την σιλικόνη για να καθαρίσετε το εσωτερικό και το εξωτερικό του απορροφητήρα.
- Όταν τηγανίζετε ή όταν παράγεται πολύς ατμός συνιστάται να ανοίγετε το περιμετρικό πάνελ απορρόφησης και να προτιμάτε τη χρήση της ζώνης μαγειρέματος που είναι στο βάθος.

4. ΣΤΟΙΧΕΙΑ ΕΛΕΓΧΟΥ

Πλήκτρο	Πάτημα πλήκτρου	Λειτουργία	Οθόνη/Led
A	Σύντομο	Κρατώντας πατημένο το πλήκτρο ανάβει/σβήνει ο απορροφητήρας στην πρώτη ταχύτητα.	Η οθόνη δείχνει 1.

B	Σύντομο	Πατήστε ή μετακινήστε το δάχτυλο από αριστερά προς δεξιά για να αυξήσετε την ταχύτητα από 1 σε 2, 3, Εντατική. Η Εντατική ταχύτητα έχει χρονική ρύθμιση 6 λεπτών. Μόλις ολοκληρωθεί ο χρόνος το σύστημα επιστρέφει στην ταχύτητα που είχε ρυθμιστεί προηγουμένως. Επαναλάβετε την ενέργεια αντιστροφής για να μειώσετε την ταχύτητα (από δεξιά προς αριστερά).	Η οθόνη δείχνει την επιλεγμένη ταχύτητα. Εάν έχει επιλεγεί η Εντατική ταχύτητα η οθόνη δείχνει μια κινούμενη ένδειξη.
	Παρατεταμένο πάτημα των γραμμών που βρίσκονται τέρμα αριστερά όταν όλα τα φορτία είναι απενεργοποιημένα (κινητήρας και φωτισμός)	Λειτουργία Κλειδώμα Πληκτρολογίου Ενεργοποίηση/απενεργοποίηση του κλειδώματος πληκτρολογίου για τον καθαρισμό του απορροφητήρα. Η λειτουργία αυτή απενεργοποιείται αυτόματα μετά από 2 λεπτά.	Όλα τα led αναβοσβήνουν
	Παρατεταμένο πάτημα των γραμμών που βρίσκονται τέρμα δεξιά όταν όλα τα φορτία είναι απενεργοποιημένα (κινητήρας και φωτισμός)	Επιλογή Επαγωγικής Εστίας/Εστίας Αερίου Επιλέξτε τον τύπο της εστίας μαγειρέματος που χρησιμοποιείται μεταξύ Επαγωγικής και Αερίου. Ο τύπος εστίας που έχει ρυθμιστεί εργοστασιακά είναι η Επαγωγική Εστία.	Αναβοσβήνει 1 φορά το led G: επιβεβαίωση επιλογής Επαγωγικής Εστίας. Αναβοσβήνει 2 φορές το led G: επιβεβαίωση επιλογής Εστίας Αερίου.
C	Σύντομο	Ενεργοποίηση/Απενεργοποίηση του φωτισμού στη μέγιστη ένταση.	Σταθερό
	Παρατεταμένο με όλα τα φορτία απενεργοποιημένα (κινητήρας και φωτισμός)	Σύζευξη Συνδεδεμένης Λειτουργίας Προτού ξεκινήσετε τη διαδικασία ακολουθήστε τις ειδικές οδηγίες των εγχειριδίων των συσκευών με τις οποίες θα γίνει η σύζευξη. Ξεκινά η διαδικασία σύζευξης του απορροφητήρα με συμβατές συσκευές μέσω της Συνδεδεμένης Λειτουργίας (τηλεχειριστήριο). Μπορείτε να συνδέσετε ένα μόνο τηλεχειριστήριο. Συμβουλευτείτε το εγχειρίδιο των συσκευών για τις ενέργειες που χρειάζεται να εκτελέσετε σε αυτές. Η διαδικασία σύζευξης διαρκεί 2 λεπτά. Εάν εντός αυτού του χρόνου δεν έχει αναγνωριστεί καμία συσκευή επιβεβαιώστε ότι έχετε ξεκινήσει προηγουμένως τη διαδικασία των συσκευών προς σύζευξη. Ενδέχεται να έχει επιτευχθεί το μέγιστο όριο των συνδεδεμένων συσκευών.	Η οθόνη δείχνει μια κινούμενη ένδειξη: διαδικασία σύζευξης σε εξέλιξη. Μόλις η διαδικασία ολοκληρωθεί επιτυχώς όλα τα led ανάβουν για 2 δευτερόλεπτα.
D	Σύντομο	Ενεργοποίηση/Απενεργοποίηση του φωτισμού σε μέτρια ένταση.	Σταθερό
	Παρατεταμένο με όλα τα φορτία απενεργοποιημένα (κινητήρας και φωτισμός)	Εκτελείται επανεκκίνηση της προειδοποίησης κορεσμού Φίλτρων.	Η οθόνη εμφανίζει την ένδειξη F 3 φορές υποδεικνύοντας ότι η επανεκκίνηση των φίλτρων έχει πραγματοποιηθεί.
		Εμφανίζεται η προειδοποίηση κορεσμού των Μεταλλικών Φίλτρων Λίπους υποδεικνύοντας ότι πρέπει να τα πλύνετε. Η προειδοποίηση τίθεται σε λειτουργία ύστερα από 100 ώρες πραγματικής λειτουργίας του απορροφητήρα. Εμφανίζεται η προειδοποίηση κορεσμού του Φίλτρου Οσμής Ενεργού Ανθρακα . Η προειδοποίηση τίθεται σε λειτουργία ύστερα από 200 ώρες πραγματικής λειτουργίας του απορροφητήρα.	Με τον κινητήρα σβηστό η οθόνη δείχνει επαναλαμβανόμενα τις ενδείξεις F + 1 εναλλάξ. Με τον κινητήρα σβηστό η οθόνη δείχνει επαναλαμβανόμενα τις ενδείξεις F + 2 εναλλάξ.

E	Σύντομο	Λειτουργία Delay [Καθυστέρηση] Ενεργοποίηση/Απενεργοποίηση της λειτουργίας Delay [Καθυστέρηση] (η αυτόματη απενεργοποίηση του κινητήρα και του φωτισμού καθυστερεί κατά 30'). Δεν μπορεί να ενεργοποιηθεί όταν είναι ενεργή η Εντακτική λειτουργία ή η Λειτουργία 24 ωρών. Η λειτουργία απενεργοποιείται πατώντας το ίδιο πλήκτρο ή πατώντας για περίπου 1 δευτερόλεπτο το πλήκτρο A για το σβήσιμο του κινητήρα.	Το led A παραμένει σταθερό και ανάβει το led E. Η οθόνη δείχνει μια κινούμενη ένδειξη.
	Παρατεταμένο με τον φωτισμό ή τον κινητήρα αναμμένο	Λειτουργία 24 ωρών Ενεργοποίηση/Απενεργοποίηση του κινητήρα στη λειτουργία 24ωρη Ανανέωση Αέρα, μια ταχύτητα κατά την οποία γίνεται απορρόφηση 10 λεπτών ανά ώρα, σε έναν κύκλο 24 ωρών.	Το led A παραμένει σταθερό και αναβοσβήνει το led E. Η οθόνη δείχνει μια κινούμενη ένδειξη.
	Παρατεταμένο με όλα τα φορτία απενεργοποιημένα (κινητήρας και φωτισμός)	Αποσύνδεση Συνδεδεμένης Λειτουργίας Ξεκινά η διαδικασία ακύρωσης όλων των συσκευών που είναι συμβατές με τη Συνδεδεμένη Λειτουργία, τις οποίες είχατε συνδέσει προηγουμένως μέσω της Σύζευξης Συνδεδεμένης Λειτουργίας.	Μόλις η διαδικασία ολοκληρωθεί επιτυχώς όλα τα led αναβοσβήνουν 5 φορές.
F	Σύντομο	Σύνδεση Wi-Fi Ενεργοποίηση/Απενεργοποίηση της λειτουργίας Σύνδεσης Wi-Fi. Σημείωση: η λειτουργία Wi-Fi ενεργοποιείται αυτόματα όταν ο χρήστης ζητά τη διαδικασία ρύθμισης Wi-Fi.	Αναβοσβήνει: σύνδεση στο οικιακό δίκτυο σε εξέλιξη. Σταθερό: σύνδεση Wi-Fi ενεργοποιημένη
	Παρατεταμένο με όλα τα φορτία απενεργοποιημένα (κινητήρας και φωτισμός)	Ρύθμιση Wi-Fi Ενεργοποίηση/Απενεργοποίηση της διαδικασίας ρύθμισης Wi-Fi. Προτού ξεκινήσετε τη διαδικασία χρησιμοποιήστε την Εφαρμογή Franke@Home για να πραγματοποιήσετε την καταχώρηση στο σύστημα IOT Franke. Έπειτα ακολουθήστε τις οδηγίες για να προσθέσετε μια νέα συσκευή και για να πραγματοποιήσετε την καταχώρηση στο οικιακό router. Εάν η διαδικασία δεν ολοκληρωθεί επιτυχώς ύστερα από μερικά λεπτά απενεργοποιήστε την, πατώντας ξανά το πλήκτρο παρατεταμένα, προτού επιχειρήσετε εκ νέου. Σε κάθε περίπτωση ο απορροφητήρας εξέρχεται από τη διαδικασία εάν αυτή δεν ολοκληρωθεί επιτυχώς εντός 10 λεπτών.	Η οθόνη δείχνει μια κινούμενη ένδειξη: διαδικασία ρύθμισης σε εξέλιξη. Μόλις επιβεβαιωθεί η επιτυχής ολοκλήρωση της διαδικασίας ανάβουν όλα τα led για 2 δευτερόλεπτα.
G	Σύντομο	Λειτουργία AUTO Ενεργοποίηση/Απενεργοποίηση του Αυτόματου τρόπου λειτουργίας. Με το πάτημα κάθε άλλου πλήκτρου η λειτουργία AUTO απενεργοποιείται. Δεν μπορεί να ενεργοποιηθεί εάν οι λειτουργίες Εντακτική, Delay ή 24h είναι ενεργές. Χάρη στην παρουσία του Αισθητήρα Ποιότητας Αέρα ένας αλγόριθμος έχει τη δυνατότητα να ρυθμίζει τις ταχύτητες με βάση το επίπεδο ποιότητας του απορροφούμενου αέρα. ΠΡΟΣΟΧΗ: Η λειτουργικότητα του αλγορίθμου είναι βελτιστοποιημένη για τους κοινούς τύπους μαγειρέματος. Οι μη κοινές παρασκευές ενδέχεται να μην έχουν βελτιστοποιημένη απόκριση.	Σταθερό: λειτουργία AUTO ενεργή. Σβησμένο: λειτουργία AUTO απενεργή προσωρινά.
	Παρατεταμένο με όλα τα φορτία απενεργοποιημένα (κινητήρας και φωτισμός)	Ενεργοποίηση/Απενεργοποίηση της προειδοποίησης των Φίλτρων Ενεργού Άνθρακα .	Με τον κινητήρα σβηστό η οθόνη δείχνει F + 2 προειδοποίηση ενεργοποιημένη. Με τον κινητήρα σβηστό η οθόνη δείχνει F + 0 προειδοποίηση απενεργοποιημένη.

Συνιστώμενη ακολουθία σύζευξης μεταξύ των συσκευών:

- 1 - Συνδεδεμένη Λειτουργία (Δείτε εγχειρίδιο τηλεχειριστήριου)
- 2 - Σύζευξη Συνδεδεμένης Λειτουργίας (Δείτε εγχειρίδιο απορροφητήρα)
- 3 - Σύζευξη Τηλεχειριστήριου-Απορροφητήρα (Δείτε εγχειρίδιο τηλεχειριστήριου)

5. ΕΦΑΡΜΟΓΗ FRANKE@HOME

Η Εφαρμογή Franke@Home είναι διαθέσιμη για smartphone iOS και Android και επιτρέπει την πρόσβαση σε όλες τις λειτουργίες του απορροφητήρα μέσω απομακρυσμένης διασύνδεσης.

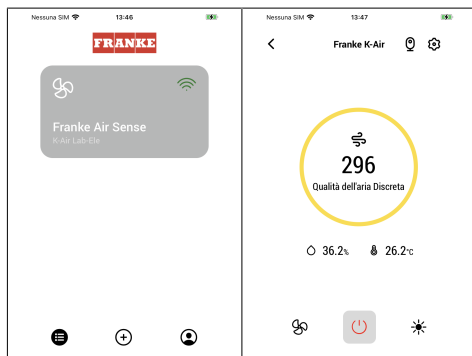

Εικονίδιο	Λειτουργία
	Αρχική σελίδα
	Προσθήκη νέας συσκευής
	Διαχείριση προφίλ χρήστη
	Συνδεδεμένο στο δίκτυο Wi-Fi Franke
	Απενεργοποίηση/ενεργοποίηση απορροφητήρα
	Διαχείριση εγκατάστασης φωτισμού
	Διαχείριση ταχύτητας κινητήρα
	Εντατική Λειτουργία
	Λειτουργία 24 ωρών
	Λειτουργία Delay [Καθυστέρηση]
	Αυτόματη Λειτουργία
	Διαχείριση ρυθμίσεων Εφαρμογής

6. ΤΗΛΕΧΕΙΡΙΣΤΗΡΙΟ (ΠΡΟΑΙΡΕΤΙΚΟ)

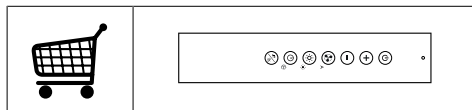

7. ΦΩΤΙΣΜΟΣ

- Για την αντικατάσταση απευθυνθείτε στο Σέρβις ("Για την αγορά απευθυνθείτε στο Σέρβις").

1. МЕРЫ БЕЗОПАСНОСТИ

 В целях собственной безопасности и для правильной работы прибора рекомендуется внимательно прочитать руководство, прежде чем приступить к его установке и вводу в действие. Храните руководство всегда вместе с прибором также в случае передачи его третьим лицам. Знание пользователями всех параметров работы и безопасности прибора имеет большое значение.

 Подключение электрических проводов должно выполняться компетентным специалистом.

- Изготовитель не несет ответственность за убытки, возникающие в результате неправильной установки или эксплуатации прибора.
- Безопасное расстояние между варочной панелью и всасывающей вытяжкой должно быть не менее 650 мм (некоторые модели можно устанавливать ниже; см. раздел, посвященный рабочим размерам и операциям по установке прибора).
- Если в инструкциях по установке газовой варочной панели сказано, что расстоя-

ние до вытяжки должно быть больше указанного выше, следует придерживаться предписанных размеров.

- Проверьте соответствие напряжения сети указанному на табличке, закрепленной внутри вытяжки.
- В соответствии с нормативными правилами монтажа электропроводки в стационарной электрической сети должны быть установлены разъединители.
- Для приборов класса I проверьте, чтобы в электрической сети вашего дома была предусмотрена соответствующая система заземления.
- Соедините вытяжку с дымоходом трубой, диаметр которой должен быть не менее 120 мм. Труба для отведения дыма должна быть как можно короче.
- Соблюдайте все нормативные требования по отведению отработанного воздуха.
- Не соединяйте всасывающую вытяжку с дымоходами, по которым выводится дым, образующийся в процессе горения (например, отопительные котлы, каминны и проч.)
- Если вытяжка используется в сочетании с приборами, работающими не от электрического тока (например, газовые приборы), помещение должно хо-

рошо проветриваться во избежание обратного потока отходящих газов. При использовании кухонной вытяжки в сочетании с приборами, работающими не от электрического тока, отрицательное давление в помещении не должно превышать 0,04 мбар с тем, чтобы дым не всасывался вытяжкой обратно в помещение.

- Воздух не должен выводиться из помещения по каналу для отведения продуктов горения, выделяемых приборами, работающими на газу или других горючих веществах.
- В случае повреждения кабеля питания он должен быть заменен изготовителем или техническим специалистом сервисного центра.
- Вставьте вилку в розетку, расположенную в доступном месте; тип розетки должен соответствовать действующим нормативным правилам.
- Необходимо строго соблюдать правила местных учреждений, устанавливающие технические требования и меры безопасности для систем отведения дыма.

 **ПРЕДУПРЕЖДЕНИЕ:** прежде чем приступить к установке кухонной вытяжки, снимите с нее защитную пленку.

- Используйте только винты

и метизы, пригодные для установки вытяжки.

 **ПРЕДУПРЕЖДЕНИЕ:** использование винтов или зажимных устройств, не соответствующих указаниям данных инструкций, может привести к возникновению опасных ситуаций и к электрическим ударам.

- Не рекомендуется прямо смотреть на лампочку с помощью оптических приборов (бинокль, увеличительное стекло и проч.).
- Не готовьте блюда фламбе под вытяжкой: опасность возникновения пожара.
- Прибором могут пользоваться дети старше 8 лет и лица с ограниченными психическими, физическими и сенсорными возможностями или не имеющие достаточного опыта и знаний, но только под присмотром ответственных лиц и при условии, что они обучены правилам безопасной эксплуатации прибора и знают о связанных с его неправильным использованием опасностях. Следите, чтобы дети не играли с прибором. К операциям по очистке и уходу за бытовым прибором, которые должен выполнять пользователь, могут допускаться и дети, но только под присмотром взрослых.
- Следите, чтобы дети не иг-

рали с прибором.

- Запрещается пользоваться прибором лицам (а также детям) с ограниченными психическими, физическими и сенсорными возможностями или не имеющим достаточного опыта и знаний; в противном случае они должны быть должным образом обучены и находиться под наблюдением.

 Доступные части прибора могут сильно нагреваться в процессе приготовления пищи

- Очищайте и/или заменяйте фильтры по истечении указанного периода времени (опасность возникновения пожара). См. раздел, посвященный уходу и очистке прибора.
- В помещении должна быть предусмотрена соответствующая вентиляция, когда вытяжка используется одновременно с приборами, работающими на газу или другом топливе (это правило не распространяется на приборы, выпускающие воздух только в помещение).
- Символ  на изделии или на упаковке указывает, что прибор нельзя выбрасывать, как обычный бытовой мусор. Прибор, подлежащий уничтожению, необходимо сдать в специальный сборный пункт для повторного использования элект-

рических и электронных компонентов. Пользователь, правильно сдающий прибор на переработку, помогает предотвратить потенциальные негативные последствия для окружающей среды и для здоровья людей, возникающие в случае неправильного его уничтожения. За более подробной информацией о вторичном использовании прибора обращайтесь в городской совет, в местную службу по переработке отходов или в магазин, где прибор был приобретен.

Декларация о соответствии

Производитель заявляет, что это устройство с функцией беспроводной связи соответствует директиве 2014/53/EU.

Полный текст декларации о соответствии ЕС доступен по следующему Интернет-адресу после поиска по коду изделия:

“<https://www.franke.com>”

Этот код можно найти на этикетке, расположенной внутри изделия.

Частотный диапазон	Максимальная передаваемая мощность
2,4 ГГц	макс. 100 мВт

2. ЭКСПЛУАТАЦИЯ

- Всасывающая вытяжка предназначена только для применения в быту для удаления из кухни запахов готовки.
- Никогда не пользуйтесь вытяжкой в иных целях, отличных от тех, для которых она предназначена.
- Никогда не оставляйте высокое пламя под вытяжкой, находящейся в работе.
- Отрегулируйте силу пламени таким образом, чтобы оно оставалось под дном емкости для готовки и не вырывалось за его пределы.
- При готовке во фритюрнице постоянно следите за ее работой: сильно нагретое масло может воспламениться.

- Жироулавливающие фильтры необходимо очищать каждые 2 месяца работы или чаще, в случае очень интенсивного использования; их можно мыть в посудомоечной машине (Z).

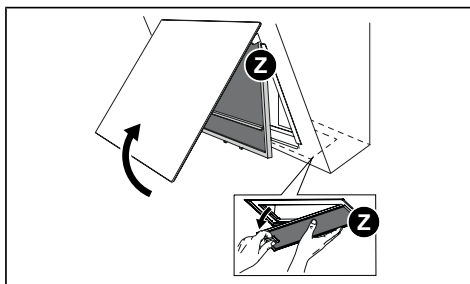

3. ОЧИСТКА И УХОД

- Фильтр с активированным углем нельзя ни мыть, ни регенерировать, его необходимо заменять примерно каждые 4 месяца работы или чаще в случае очень интенсивного использования (W).

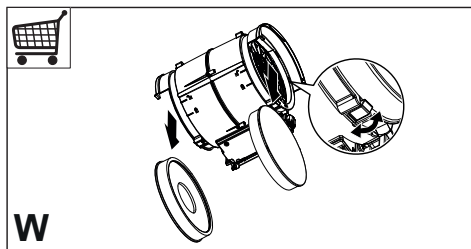

- Протрите вытяжку влажной тканью и нейтральным жидким моющим средством.
- Не пользуйтесь продуктами на основе спирта или силикона для очистки внутренних и наружных поверхностей вытяжки.
- Во время жарки или при готовке с образованием большого количества пара рекомендуется открыть периметральную вытяжную панель и по возможности пользоваться задней варочной зоной.

4. ОРГАНЫ УПРАВЛЕНИЯ

Кнопка а	Нажатие кнопки	Функция	Дисплей/световые индикаторы
A	Короткое	При удержании кнопки нажатой, вытяжка включается/выключается на первой скорости.	На дисплее отображается 1.

B	Короткое	Нажмите или проведите пальцем слева направо, чтобы увеличить скорость с 1 до 2, 3, интенсивной. Интенсивная скорость активна в течение 6 минут. По истечении времени система вернется к ранее установленной скорости. Повторите операцию в обратном направлении, чтобы уменьшить скорость (справа налево).	На дисплее отображается выбранная скорость. Если выбрана интенсивная скорость, на дисплее отображается анимация.
	Длительное нажатие, линии, которые находятся левее, когда все нагрузки выключены (двигатель + подсветка)	Функция Блокировки клавиатуры Включает/выключает блокировку клавиатуры для чистки вытяжки. Данная функция отключается автоматически через 2 минуты.	Все светодиоды мигают.
	Длительное нажатие, линии, которые находятся правее, когда все нагрузки выключены (двигатель + подсветка)	Выбор индукционной/газовой плиты выбор типа используемой плиты: индукционная или газовая. На заводе устанавливается индукционный тип.	1 мигание светодиода G: подтверждает выбор индукционной плиты. 2 мигания светодиода G: подтверждает выбор газовой плиты.
C	Короткое	Включение/выключение освещения на максимальной интенсивности.	Горит, не мигая
	Длительное нажатие, когда все нагрузки выключены (двигатель + подсветка)	Сопряжение в режиме соединения Перед началом процедуры выполните конкретные указания руководства к сопрягаемым устройствам. Запускается процедура сопряжения вытяжки с устройствами, совместимыми с режимом соединения (пульт дистанционного управления). Можно подключить только один пульт дистанционного управления. Пожалуйста, обратитесь к руководству по эксплуатации устройств, чтобы узнать о действиях, которые необходимо выполнить с ними. Процесс сопряжения занимает 2 минуты. Если в течение этого времени ни одно устройство не распознается, убедитесь, что вы уже запустили процедуру сопряжения устройств. Возможно, достигнуто максимальное количество сопряженных устройств.	На дисплее отображается анимированное сообщение: выполняется процедура сопряжения. После успешного завершения процедуры все светодиоды загорятся на 2 секунды.
D	Короткое	Включение/выключение освещения на средней интенсивности.	Горит, не мигая
	Длительное нажатие, когда все нагрузки выключены (двигатель + подсветка)	Выполняется сброс аварийного сигнала насыщения фильтра.	На дисплее 3 раза отображается F, указывая на то, что фильтры были сброшены.
		Подается аварийный сигнал насыщения металлических жирулавливающих фильтров и сообщается о необходимости их промывать. Аварийный сигнал подается через 100 часов реальной работы вытяжки. Подается аварийный сигнал насыщения фильтра с активированным углем для удаления запахов . Аварийный сигнал подается через 200 часов реальной работы вытяжки.	При выключенном двигателе дисплее попеременно несколько раз отображается F + 1. При выключенном двигателе дисплее попеременно несколько раз отображается F + 2.

E	Короткое	Функция задержки включение/отключение функции задержки (автоматическое выключение двигателя и освещение с задержкой на 30 минут). Не активируется при активных функциях «Интенсивный режим» или «24 часа». Функция отключается нажатием той же кнопки или нажатием кнопки A примерно на 1 секунду, чтобы выключить двигатель.	Светодиод A горит, не мигая, а светодиод E загорается. На дисплее отображается анимированное сообщение.
	Длительное нажатие с включенным освещением или двигателем	Функция 24 часа включение/выключение двигателя в режиме 24-часового воздухообмена, со скоростью, которая позволяет всасывать воздух в течение 10 минут в час в течение 24-часового цикла.	Светодиод A горит, не мигая, а светодиод E мигает. На дисплее отображается анимированное сообщение.
	Длительное нажатие, когда все нагрузки выключены (двигатель + подсветка)	Выход из режима соединения Запускается процедура удаления всех устройств, совместимых с режимом соединения, ранее связанных с помощью функции сопряжения в режиме соединения.	После успешного завершения процедуры все светодиоды мигают 5 раз.
F	Короткое	Подключение к сети Wi-Fi Включение/отключение функции подключения к сети Wi-Fi. Примечание: функция подключения по сети Wi-Fi активируется автоматически, когда пользователь запрашивает процедуру настройки сети Wi-Fi.	Мигает: выполняется подключение к домашней сети. Горит, не мигая: подключение к сети Wi-Fi активно
	Длительное нажатие, когда все нагрузки выключены (двигатель + подсветка)	Конфигурация подключения по сети Wi-Fi Включение/отключение настройки подключения по сети Wi-Fi. Перед началом процедуры используйте приложение Franke@Home для регистрации в системе IOT Franke. Затем следуйте инструкциям, чтобы добавить новое устройство и зарегистрироваться на домашнем маршрутизаторе. Если процедура не завершится успешно через несколько минут, отключите ее, длительно нажав кнопку, прежде чем возобновить попытку. В любом случае, вытяжка завершает процедуру, если она не будет завершена успешно в течение 10 минут.	На дисплее отображается анимированное сообщение: выполняется процедура конфигурации. В подтверждение успешного завершения процедуры все светодиоды загораются на 2 секунды.
G	Короткое	АВТОМАТИЧЕСКИЙ режим Включает/выключает автоматический режим работы. При любом нажатии других кнопок режим АВТО отключается. Не активируется при активных функциях «Интенсивный режим», «Режим задержки» или «24 часа». Благодаря наличию датчика качества воздуха алгоритм способен изменять скорость в зависимости от качества всасываемого воздуха. ВНИМАНИЕ: Работа алгоритма оптимизирована для наиболее распространенных типов кухонь. Нестандартные типы приготовления могут вызвать не оптимизированный отклик.	Горит, не мигая: активирован режим АВТО. Не горит: режим АВТО временно отключен.
	Длительное нажатие, когда все нагрузки выключены (двигатель + подсветка)	Включение/выключение аварийного сигнала фильтров с активированным углем.	При выключенном двигателе на дисплее отображается F + 2 аварийный сигнал активирован. При выключенном двигателе на дисплее отображается F + 0 аварийный сигнал отключен.

Рекомендуемая последовательность сопряжения между устройствами:

1 - Режим соединения (см. руководство к пульту дистанционного управления)

2 - Сопряжение в режиме соединения (см. руководство к вытяжке)

3 - Сопряжение пульт дистанционного управления/вытяжка (см. руководство к пульту дистанционного управления)

5. ПРИЛОЖЕНИЕ FRANKE@HOME

Приложение Franke@Home доступно для смартфонов, работающих на операционных системах iOS и Android, и позволяет получить дистанционный доступ ко всем функциям ВЫТЯЖКИ.

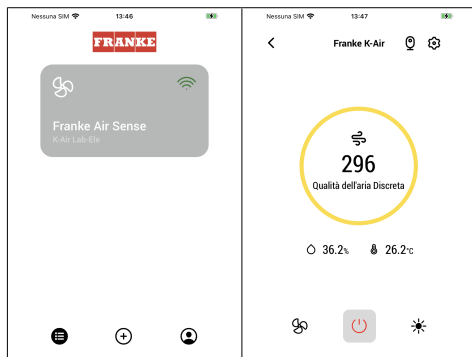

Пикто-грамма	Функция
	Главная страница
	Добавить новое устройство
	Управление профилем пользователя
	Подключение к сети Wi-Fi Franke
	Выключение/включение вытяжки
	Управление системой освещения
	Управление скоростью двигателя
	Функция «Интенсивный режим»
	Функция 24 часа
	Функция задержки
	Автоматический режим
	Управление настройками приложения

6. ПУЛЬТ ДУ (ПО ЗАКАЗУ)

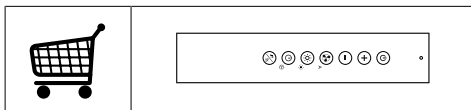

7. ОСВЕЩЕНИЕ

- Для замены ламп обращайтесь в центр технического обслуживания (“Для приобретения ламп обращайтесь в центр технического обслуживания”).

1. INFORMATIE OVER DE VEILIGHEID

i Lees voor uw eigen veiligheid en voor een correcte werking van het apparaat eerst deze handleiding aandachtig door, alvorens het apparaat te installeren en te gebruiken. Bewaar deze instructies altijd bij het apparaat, ook wanneer u het verkoopt of overdraagt aan derden. Gebruikers moeten volledig op de hoogte zijn van de werking en de veiligheidsfuncties van het apparaat.

! De kabels moeten door een ervaren monteur worden aangesloten.

- De fabrikant is niet aansprakelijk voor eventuele schade als gevolg van een onjuiste installatie of oneigenlijk gebruik.
- De minimale veiligheidsafstand tussen de kookplaat en de afzuigkap is 650 mm (sommige modellen kunnen op een kleinere afstand worden geïnstalleerd; zie de paragraaf over de werkafmetingen en de installatie).
- Als de installatievoorschriften van de gaskookplaat bepalen dat een grotere afstand in acht moet worden genomen dan hierboven is aangegeven, dan moet daar rekening mee worden gehouden.
- Controleer of de netspanning overeenstemt met de spanning die op het typeplaatje aan de binnenkant van de afzuigkap staat vermeld.
- Er moeten lastscheiders in de vaste installatie worden geïnstalleerd in overeenstemming met de normen over bedradingssystemen.
- Controleer voor apparaten van klasse I of het elektriciteitsnet in uw woning over een goede aarding beschikt.
- Sluit de afzuigkap op het rookkanaal aan met een pijp met een minimale diameter van 120 mm. De rook moet een zo kort mogelijk traject afleggen.
- Alle regels voor de luchtafvoer moeten in acht worden genomen.
- Sluit de afzuigkap niet op rookkanalen aan die verbrandingsgassen afvoeren (bijv. van verwarmingsketels, open haarden, enz.).
- Als de afzuigkap in combinatie met niet-elektrische apparaten wordt gebruikt (bijv. gasapparaten), moet het vertrek voldoende geventileerd zijn om te voorkomen dat de uitgestoten gassen terugstromen. Wanneer de afzuigkap in combinatie met niet-elektrische apparaten wordt gebruikt, mag de onderdruk in het vertrek niet groter zijn dan 0,04 mbar om te voorkomen dat de damp opnieuw door de afzuigkap in het vertrek gezogen wordt.
- De lucht mag niet worden af-

gevoerd door een kanaal dat wordt gebruikt voor de rookgasafvoer door apparaten op gas of andere brandstoffen.

- Een beschadigde voedingskabel moet door de fabrikant of door een monteur van de technische servicedienst worden vervangen.
- Sluit de stekker op een toegankelijk stopcontact aan dat voldoet aan de geldende normen.
- Met betrekking tot de technische en veiligheidsmaatregelen voor de rookgasafvoer is het belangrijk dat de regels die door de lokale autoriteiten zijn bepaald nauwgezet worden opgevolgd.

 **WAARSCHUWING:** verwijder de beschermfolie alvorens wordt de afzuigkap te installeren.

- Gebruik alleen schroeven en kleine onderdelen die geschikt zijn voor de afzuigkap.

 **WAARSCHUWING:** indien de schroeven en bevestigingssystemen niet volgens deze aanwijzingen worden geïnstalleerd, bestaat het gevaar voor elektrische schokken.

- Niet direct met optische instrumenten (verrekijker, vergrootglas...) waarnemen.
- Er mag niet onder de afzuigkap geflambeerd worden: brandgevaar.
- Het apparaat mag worden gebruikt door kinderen ouder dan 8 jaar en door personen

met een lichamelijke, zintuiglijke of geestelijke beperking of met onvoldoende ervaring en kennis, mits ze onder toezicht staan en goed geïnstrueerd zijn over een veilig gebruik van het apparaat en de gevaren die ermee samenhangen. Zorg ervoor dat kinderen niet met het apparaat spelen. Reiniging en onderhoud door de gebruiker mogen niet door kinderen worden uitgevoerd, tenzij ze onder toezicht staan.

- Kinderen moeten worden gecontroleerd om er zeker van te zijn dat ze niet met het apparaat spelen.
- Het apparaat mag niet gebruikt worden door personen (waaronder kinderen) met geestelijke, lichamelijke of zintuiglijke beperkingen, of door personen zonder ervaring en kennis, tenzij ze onder toezicht staan of worden geïnstrueerd over het gebruik van het apparaat.

 Tijdens het gebruik van de kooktoestellen kunnen de toegankelijke delen erg heet worden

- Reinig en/of vervang de filters na de aangegeven tijdsperiode (brandgevaar). Zie de paragraaf Onderhoud en reiniging.
- De ruimte moet voldoende geventileerd zijn als de afzuigkap tegelijk met apparaten op gas of andere brandstoffen wordt gebruikt (niet van toepassing op apparaten

die alleen lucht in de ruimte blazen).

- Het symbool  op het product of op de verpakking wijst erop dat dit product niet als huishoudafval mag worden behandeld. Het moet echter naar een speciaal verzamelcentrum worden gebracht waar elektrische en elektronische apparatuur wordt gerecycled. Als u ervoor zorgt dat dit product op de correcte manier wordt verwijderd, voorkomt u mogelijk voor mens en milieu negatieve gevolgen die zich zouden kunnen voordoen in geval van verkeerde afvalbehandeling. Neem voor meer details over het recyclen van dit product contact op met uw gemeente, de plaatselijke vuilophaaldienst of de winkel waar u het product hebt gekocht.

Conformiteitsverklaring

De fabrikant verklaart dat dit apparaat met draadloze radiofunctionaliteit voldoet aan de richtlijn 2014/53/EU.

De volledige tekst van de EG-conformiteitsverklaring is beschikbaar op de onderstaande website, na een zoekopdracht op productcode:

“<https://www.franke.com>”

De productcode staat aangegeven op het etiket dat aan de binnenkant van het product is aangebracht.

Frequen-tiebanden	Maximaal uitge-zonden vermogen
2,4 GHz	100 mW max.

2. GEBRUIK

- De afzuigkap is uitsluitend bedoeld voor huishoudelijk gebruik om kookgeuren te verwijderen.
- Gebruik de afzuigkap nooit voor andere doeleinden dan waarvoor hij bedoeld is.
- Laat nooit hoog brandende branders onbedekt onder een werkende afzuigkap.
- Regel de vlammen altijd zo dat ze niet langs de pannen omhoogkomen.
- Controleer frituurpannen tijdens het gebruik: de oververhitte olie zou vlam kunnen vatten.

3. REINIGING EN ONDERHOUD

- Het actieve koolfilter kan niet gewassen of geregenereerd worden en moet ongeveer om de 4 maanden van werking vervangen worden, of vaker in geval van een zeer intensief gebruik (W).

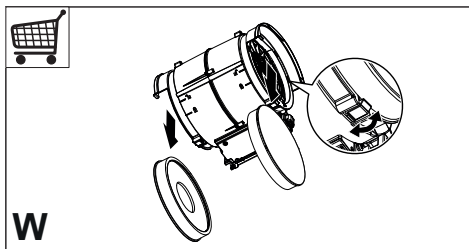

- De vetfilters moeten om de 2 maanden van werking gereinigd worden, of vaker in geval van een zeer intensief gebruik. Vetfilters kunnen in de vaatwasmachine gewassen worden (Z).

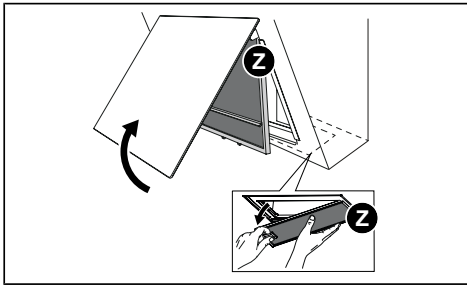

- Reinig de afzuigkap met een vochtige doek en een mild reinigingsmiddel.
- Gebruik geen alcohol of siliconehoudende producten om de binnen- en buitenkant van de wasemkap schoon te maken.
- Tijdens het frituren of wanneer er zeer veel dampen worden geproduceerd, wordt aangeraden het afzuigpaneel rond de omtrek te openen en om bij voorkeur de achterste kookzone te gebruiken.

4. BEDIENINGSELEMENTEN

Toets	Druk op toets	Functie	Display/Led
A	Kort	Door de toets ingedrukt te houden, wordt de afzuigkap met de eerste snelheid ingeschakeld of uitgeschakeld.	Het display toont 1.
B	Kort	Druk of verplaats de vinger van links naar rechts om de snelheid van 1 naar 2, 3 of Intensief te verhogen. De snelheid Intensief heeft een duur van 6 minuten. Bij het verstrijken van de tijd keert het systeem terug naar de eerder ingestelde snelheid. Voer de omgekeerde handeling uit om de snelheid te verlagen (van rechts naar links).	Het display toont de geselecteerde snelheid. Als de snelheid Intensief wordt ingesteld, toont het display een animatie.
	Langs de meest linkse lijnen wanneer alle belastingen uitgeschakeld zijn (motor en verlichting)	Functie Toetsenblokkering Activeert/deactiveert de toetsenblokkering om de afzuigkap te kunnen reinigen. Deze functie wordt na 2 minuten automatisch uitgeschakeld.	Alle leds knipperen
C	Langs de meest rechtse lijnen wanneer alle belastingen uitgeschakeld zijn (motor en verlichting)	Selectie Inductie-/Gaskookplaat Selecteert het gebruikte type kookplaat tussen Inductie en Gas. In de fabriek is het type Inductiekookplaat ingesteld.	1 Knippering led G: bevestiging selectie Inductiekookplaat. 2 Knipperingen led G: bevestiging selectie Gaskookplaat.
	Kort	Inschakeling/Uitschakeling verlichting bij maximale intensiteit.	Continu brandend
C	Lang bij alle belastingen (motor en verlichting) uitgeschakeld	Koppeling Verbonden Modus Volg voorafgaand aan de start van de procedure de specifieke aanwijzingen van de handleidingen van de te koppelen apparaten. Start de procedure voor de koppeling van de afzuigkap met apparaten die compatibel zijn met de Verbonden Modus (afstandsbediening). Er kan slechts één afstandsbediening gekoppeld worden. Verwijs naar de handleiding van de apparaten voor de erop uit te voeren handelingen. De koppelingsprocedure duurt 2 minuten. Als er binnen deze tijd geen apparaat wordt herkend, controleer dan of de procedure van de te koppelen apparaten werd gestart. Het kan zijn dat de maximale limiet van het aantal te koppelen apparaten is bereikt.	Het display toont een animatie: koppelingsprocedure in uitvoering. Nadat de procedure met succes is voltooid, worden alle leds gedurende 2 seconden geactiveerd.

D	Kort	Inschakeling/Uitschakeling verlichting bij gemiddelde intensiteit.	Continu brandend
	Lang bij alle belastingen (motor en verlichting) uitgeschakeld	Uitvoering van de reset van het alarm verzadiging Filters .	Het display toont 3 maal F om aan te geven dat de reset van de filters is uitgevoerd.
		Signaleert het alarm verzadiging Metalen Vefilters en de noodzaak ze te wassen. Het alarm wordt geactiveerd na 100 werkelijke bedrijfsuren van de afzuigkap.	Bij uitgeschakelde motor toont het display meerdere malen afwisselend F + 1.
		Signaleert het alarm verzadiging Koolstof Geurfilter . Het alarm wordt geactiveerd na 200 werkelijke bedrijfsuren van de afzuigkap.	Bij uitgeschakelde motor toont het display meerdere malen afwisselend F + 2.
E	Kort	Functie Delay Activering/deactivering functie Delay (de automatische uitschakeling van de motor en de verlichting met een vertraging van 30'). Kan niet geactiveerd worden als de functies Intensief of 24H actief zijn. De functie wordt gedeactiveerd met druk op dezelfde toets, of door de toets A ongeveer 1 seconde ingedrukt te houden om de motor uit te schakelen.	De led A blijft continu branden en de led E licht op. Het display toont een animatie.
	Lang bij ingeschakelde verlichting of motor	Functie 24h Activering/Deactivering van de modus Luchtverversing 24h, bij een snelheid die zorgt voor een afzuiging van 10 minuten per uur, over een cyclus van 24 uur.	De led A blijft continu branden en de led E knippert. Het display toont een animatie.
	Lang bij alle belastingen (motor en verlichting) uitgeschakeld	Ontkoppeling Verbonden Modus Start de procedure voor de annulering van alle met de Verbonden Modus compatibele apparaten die eerder door middel van de functie Koppeling Verbonden Modus werden gekoppeld.	Nadat de procedure met succes is afgesloten, zullen alle leds 5 maal knipperen.
F	Kort	Wifiverbinding Activering/Deactivering van de wifiverbinding. Opmerking: de functie wifi wordt automatisch geactiveerd als de gebruiker de wificonfiguratieprocedure vraagt.	Knipperend: verbinding met het thuisnetwerk in uitvoering. Continu brandend: wifiverbinding geactiveerd
	Lang bij alle belastingen (motor en verlichting) uitgeschakeld	Configuratie wifi Activeert/Deactiveert de configuratieprocedure van de wifi. Gebruik voorafgaand aan de start van de procedure de App Franke@Home om u in te schrijven in het systeem IOT Franke. Volg daarna de aanwijzingen voor het toevoegen van een nieuw apparaat voor de registratie op uw router thuis. Als de procedure na enkele minuten nog niet is geslaagd, deactiveer de procedure dan door nogmaals lang op de toets te drukken; probeer de procedure vervolgens opnieuw. De afzuigkap zal de procedure in ieder geval afsluiten als deze niet binnen 10 minuten succesvol wordt afgesloten.	Het display toont een animatie: configuratieprocedure in uitvoering. Als de procedure met succes wordt afgerond, zullen alle leds gedurende 2 seconden branden.

G	Kort	<p>Modus AUTO Activeert/Deactiveert de Automatische bedrijfsmodus. Bij elke druk op een van de andere toetsen wordt de modus AUTO gedeactiveerd. Kan niet geactiveerd worden bij actieve functies Intensief, Delay of 24H.</p> <p>Dankzij de aanwezigheid van de Sensor Luchtqualiteit is een algoritme in staat de snelheden te moduleren op basis van het kwaliteitsniveau van de aangezogen lucht. LET OP: De werking van het algoritme is geoptimaliseerd voor de meest voorkomende soorten kookstijlen. Ongebruikelijke bereidingen kunnen mogelijk leiden tot een niet-geoptimaliseerde reactie.</p>	<p>Continu brandend: modus AUTO geactiveerd.</p> <p>Uit: modus AUTO tijdelijk gedeactiveerd.</p>
	Lang bij alle belastingen (motor en verlichting) uitgeschakeld	Activeert/Deactiveert het alarm van de Koolstoffilters .	<p>Bij uitgeschakelde motor toont het display F + 2 alarm geactiveerd.</p> <p>Bij uitgeschakelde motor toont het display F + 0 alarm gedeactiveerd.</p>

Aanbevolen methode voor koppeling tussen de apparaten:

- 1 - Verbonden Modus (zie handleiding afstandsbediening)
- 2 - Koppeling Verbonden Modus (zie handleiding afzuigkap)
- 3 - Koppeling Afstandsbediening-Afzuigkap (zie handleiding afstandsbediening)

5. APP FRANKE@HOME

De App Franke@Home is beschikbaar voor iOS- en Android-smartphones. Door middel van de app kunnen alle functies van de afzuigkap op afstand gebruikt worden.

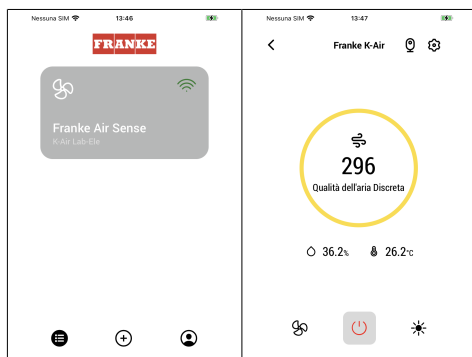

Pictogram	Functie
	Homepage
	Nieuw apparaat toevoegen
	Gebruikersprofiel beheren
	Verbonden met het wifinetwerk Franke

	Inschakeling/uitschakeling afzuigkap
	Beheer verlichtingssysteem
	Beheer motortoerental
	Functie Intensief
	Functie 24h
	Functie Delay
	Functie Automatisch
	Beheer instellingen App

6. AFSTANDSBEDIENING (OPTIONEEL)

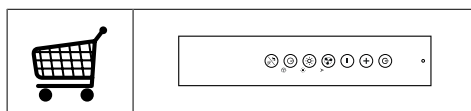

7. VERLICHTING

- Neem voor de vervanging contact op met de technische klantenservice ('Wend u voor de aankoop tot de technische klantenservice').

1. INFORMACIJE O VARNOSTI

i Zaradi lastne varnosti in za pravilno delovanje naprave priporočamo, da pred namestitvijo in prvo uporabo pazorno preberete ta priročnik. Ta navodila vedno shranjujte skupaj z napravo, tudi v primeru, da jo odstopite ali predate tretji osebi. Pomembno je, da uporabniki poznajo vse značilnosti delovanja in varnosti naprave.

! Kable naj priključi usposobljen tehnik.

- Proizvajalec ne prevzema odgovornosti za morebitno škodo zaradi nepravilne namestitve ali uporabe.
- Najmanjša varnostna razdalja med kuhlno površino in nabo za izsesavanje zraka mora biti 650 milimetrov (nekatero modele je mogoče namestiti na nižji višini; glejte poglavje, ki se nanaša na velikosti in mere namestitve).
- Če je v navodilih za namestitvev naprave za kuhanje na plin določeno, da je potrebna večja razdalja od zgoraj navedene, je treba upoštevati navodila.
- Prepričajte se, da napetost v vašem električnem omrežju ustreza vrednosti, ki je navedena na tablici s podatki v notranjosti nape.
- Naprave za izklop morajo biti nameščene v nepremično napravo, in sicer v skladu s predpisi glede sistemov kableske napeljave.
- Pri napravah razreda I preverite, ali ima napajalno omrežje v hiši ustrezno ozemljitev.
- Napo priključite na cev za odvajanje dima premera najmanj 120 mm. Cev naj bo čim krajša.
- Upoštevati morate vse predpise, ki zadevajo izpuste zraka.
- Nape ne priključujte na dimniške vode za odvod dima, ki nastane pri izgorevanju (npr. v kotlu, kaminu itd.).
- Če nabo uporabljate skupaj z neelektričnimi napravami (npr. plinskimi napravami), morate zagotoviti zadostno stopnjo prezračevanja prostora, da bi preprečili povratni tok izpušnih plinov. Kadar se kuhinjska napa uporablja skupaj z napravami, ki jih ne napaja električni tok, negativni tlak v prostoru na sme presegati vrednosti 0,04 mbar, da napi preprečimo vsesavanje dima v prostor.
- Zrak ne sme biti izpeljan v cev za odvajanje dima naprav za izgorevanje, ki se ne napajajo na plin ali na drugo gorivo.
- Poškodovan napajalni kabel mora zamenjati proizvajalec ali tehnik servisne službe proizvajalca.
- Vtič priključite v vtičnico, ki je skladna z veljavnimi standardi in na dosegljivem mestu.
- Glede tehničnih in varnostnih

ukrepov, ki jih je potrebno sprejeti za izpust dimov, je treba natančno spoštovati predpise, ki jih določajo lokalni organi.

⚠ OPOZORILO: preden namestite napo, odstranite zaščitno folijo.

- Uporabite samo najbolj ustrezne vijake in dele za napo.

⚠ OPOZORILO: če vijakov ali pritrdilnih elementov ne namestite v skladu s temi navodili, lahko pride do električnega udara.

- Ne glejte direktno z optičnimi napravami (daljnogled, povečevalno steklo ...).
- Pod napo ne flambirajte jedi, saj lahko pride do požara.
- Otroci, mlajši od 8 let, in osebe z zmanjšanimi psihičnimi, fizičnimi ali čutilnimi sposobnostmi ali z nezadostnimi izkušnjami in znanjem smejo uporabljati napravo le, če so pod nadzorom odgovornih oseb in če so bili poučeni glede varne uporabe naprave in z njo povezanih tveganj. Zagotovite, da se otroci ne bodo igrali z napravo. Otroci ne smejo čistiti in vzdrževati naprave, razen če so pod nadzorom odrasle osebe.
- Nadzorujte otroke in zagotovite, da se ne bodo igrali z napravo.
- Naprave ne smejo uporabljati osebe (vključno z otroki) z zmanjšanimi psihičnimi, fizičnimi ali čutilnimi sposobnostmi ali z nezadostnimi iz-

kušnjami in znanjem, razen če jih pri tem ne vodi in pozorno nadzoruje oseba.

⚠ Dostopni deli se lahko med uporabo kuhalnih naprav močno segrejejo.

- Po navedenem časovnem obdobju očistite in/ali zamenjajte filtre (tveganje požara). Glejte poglavje Vzdrževanje in čiščenje.
- Prostor mora biti ustrezno prezračevan, če se napa uporablja istočasno z napravami na plin ali na druga goriva (ne velja za naprave, ki izključno dovajajo zrak v prostor).
- Simbol  na izdelku ali embalaži označuje, da se izdelek ne sme odlagati med običajne gospodinjske odpadke. Izdelek, ki ga želite odstraniti, odajte v ustrezen zbirni center za recikliranje električnih in elektronskih komponent. Z zagotovitvijo pravilne odstranitve tega izdelka pripomorate k preprečevanju možnih neželenih posledic, ki bi jih neprimerno odlaganje imelo za okolje in zdravje ljudi. Za podrobnejše informacije o recikliranju tega izdelka se obrnite na lokalno skupnost, lokalno službo za odstranjevanje odpadkov ali trgovino, kjer ste kupili izdelek.

Izjava o skladnosti

Proizvajalec izjavlja, da je ta naprava s funkcijo brezžičnega delovanja (Wireless radio) skladna z direktivo 2014/53/ES.

Celotno besedilo EU izjave o skladnosti je razpoložljivo na naslednji spletni strani, kjer poiščete številko izdelka:

“<https://www.franke.com>”

To številko najdete na etiketi v notranjosti izdelka.

Frekvenčni pasovi	Največja oddana moč
2,4 GHz	100 mW maks.

2. UPORABA

- Napa je namenjena izključno uporabi v gospodinjstvu za odstranjevanje kuhinjskih vonjav.
- Nape nikoli ne uporabljajte v namene, za katere ni bila načrtovana.
- Med delovanjem nape pod njo ne sme biti visokega plamena.
- Intenzivnost plamena nastavite tako, da je usmerjen samo v dno posode in se ne dviga ob njenih straneh.
- Fritezo med uporabo neprestano nadzirajte, saj se preveč razgreto olje lahko vname.

3. ČIŠČENJE IN VZDRŽEVANJE

- Filter z aktivnim ogljem ni pralen niti obnovljiv in ga je treba zamenjati približno vsake 4 mesece delovanja ali pogosteje v primeru zelo intenzivne uporabe (W).

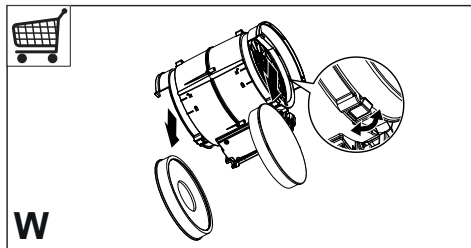

- Proti maščobne filtre je potrebno očistiti vsaka 2 meseca delovanja ali še pogosteje, pri zelo intenzivni uporabi, lahko jih operete v pomivalnem stroju (Z).

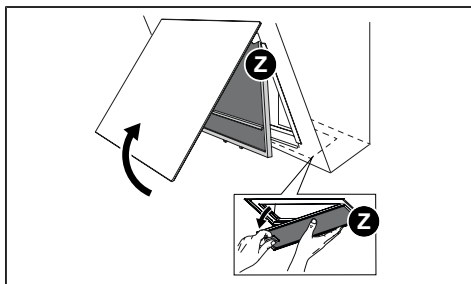

- Napo očistite s pomočjo vlažne krpe in nevtralnega tekočega detergenta.
- Pri čiščenju notranje in zunanje površine kuhinjske nape se izogibajte izdelkom na osnovi silikona.
- Med cvrtjem ali kuhanje, ko nastane veliko pare priporočamo, da uporabite obodno sesalno ploščo in raje uporabite zadnje kuhalne plošče.

4. UKAZI

Tipka	Pritisk tipke	Funkcija	Zaslon/LED
A	Kratek	Če gumb držite, se napa prižge/ugasne pri prvi hitrosti.	Na zaslonu se izpiše številka 1.
B	Kratek	Če želite povečati hitrost z 1 na 2 ali 3, s prstom podrsajte z leve na desno. Intenzivnost je nastavljena za 6 minut. Po izteku časa, se sistem povrne na predhodno nastavljeno hitrost. Če želite zmanjšati hitrosti, postopek ponovite v obratnem vrstnem redu (od desne proti levi).	Zaslon prikaže izbrano hitrost. Če izberete intenzivno hitrost, se na zaslonu pokaže animacija.
	Dolg na linijah skrajno levo, ko so vse obremenitve izključene (motor in luči)	Funkcija zaklepa tipkovnice Vklopite/izklopite blokiranje tipkovnice za čiščenje nape. Ta funkcija se izklopi samodejno po 2 minutah.	Vse LED-lučke utripajo
	Dolg na linijah skrajno desno, ko so vse obremenitve izključene (motor in luči)	Izbira kuhalne plošče indukcija / plin Izberite način kuhalne plošče, ki se uporablja med indukcijo in plinom. Tovarniško je nastavljen način indukcijske kuhalne plošče.	1 Utrip leda G: potrdi izbiro indukcijske kuhalne plošče. 2 Utripa leda G: potrdi izbiro plinske kuhalne plošče.
C	Kratek	Vklop/izklop luči na največji moči.	Sveti neprekinjeno
	Dolg pri izklopljenih vseh obremenitvah (motor in luči)	Seznanjanje Povezanega načina Pred začetkom postopka sledite specifičnim napotkom v navodilih naprav, ki jih želite seznaniti. Zažene se postopek seznanjanja nape in združitvenih naprav s Povezanim načinom (Daljinski upravljevalec). Povežete lahko samo en daljinski upravljevalec. Za postopke, ki jih je treba izvesti na teh napravah, glejte navodila naprav. Postopek seznanjanja traja 2 minuti. Če v tem ni prepoznana nobena naprava, preverite, ali ste že zagnali postopek na napravah, ki jih želite seznaniti. Morda je doseženo največje možno število skladnih naprav.	Na zaslonu se prikaže animacija: postopek seznanjanja v teku. Ko je postopek uspešno zaključen, se vse LED-lučke prižgejo za 2 sekundi.
D	Kratek	Vklop/izklop luči na srednji moči.	Sveti neprekinjeno
	Dolg pri izklopljenih vseh obremenitvah (motor in luči)	Izvede se ponastavitev alarma za nasičenost filtrov .	Na zaslonu se 3-krat izpiše črka F, ki pove, da je bila ponastavitev filtrov opravljena.
		Prikazuje alarm nasičenosti kovinskih filtrov za maščobo in opozarja, da jih je treba oprati. Alarm se sproži po 100 urah dejanskega delovanja nape. Označuje alarm za nasičenost filtra za neprijetne vonjave z aktivnim ogljem . Alarm se sproži po 200 urah dejanskega delovanja nape.	Pri ugasnjemem motorju se na zaslonu večkrat izmenično izpišeta črka F in številka 1. Pri ugasnjemem motorju se na zaslonu večkrat izmenično izpišeta črka F in številka 2.

E	Kratek	Funkcija Zakasnitve Omogoči / onemogoči funkcijo Delay (avtomatski izklop motorja in osvetlitve se zamakne za 30'). Ni mogoče zagnati, če je vklopljena Intenzivna ali 24h. Funkcijo izklopite tako, da pritisnete isti gumb ali pa za približno 1 sekundo pritisnete gumb A, da izklopite motor.	LED-lučka A sveti neprekinjeno, LED-lučka E pa se prižge. Na zaslonu se izriše animacija.
	Dolg pri prižgani luči ali motorju	Funkcija 24h Omogoči / onemogoči motor v 24h načinu izmenjave zraka, s hitrostjo, ki omogoča 10 minutno sesanje vsako uro v 24-urnem ciklu.	LED-lučka A sveti neprekinjeno, LED-lučka E pa utripa. Na zaslonu se izriše animacija.
	Dolg pri izklopljenih vseh obremenitvah (motor in luči)	Ločevanje Povezanega načina Zažene se postopek brisanja vseh združitvenih naprav z Povezanega načina, ki ste jih predhodno seznanili s funkcijo Seznanjanja Povezanega načina.	Ko je postopek uspešno zaključen, vse LED-lučke utripajo 5 sekund.
F	Kratek	Povezava WiFi Omogoči / onemogoči funkcijo povezave WiFi. Opomba: možnost WiFi se vklopi avtomatsko, ko uporabnik zahteva postopek konfiguracije WiFi-ja.	Utripajoče: poteka povezovanje z domačim omrežjem. Sveti neprekinjeno: povezava WiFi aktivirana
	Dolg pri izklopljenih vseh obremenitvah (motor in luči)	Konfiguracija WiFi-ja Omogoči / onemogoči postopek za konfiguracijo WiFi-ja. Preden zaženete postopek uporabite aplikacijo App Franke@Home , da bi registrirali na sistem IOT Franke. Nato sledite navodilom za dodajanje nove naprave in prijavo na domači usmerjevalnik. Če se postopek po nekaj minutah ne konča uspešno, ga pred ponovnim poskusom dezaktivirajte s ponovnim dolgim pritiskom na tipko. Napa v vsakem primeru zapusti postopek, če ni uspešno zaključen v 10 minutah.	Na zaslonu se prikaže animacija: postopek konfiguracije v teku. V potrdite uspešno izvedenega postopka, se vse LED-lučke prižgejo za 2 sekundi.
G	Kratek	Način AUTO Omogoči/onemogoči način za avtomatsko delovanje. Ob pritisku na druge tipke se način AUTO izklopi. Ni je mogoče vklopiti z načini Intenzivna, z Zamudo ali vklopljeno 24h. Zahvaljujoč senzorju za kakovost zraka lahko algoritem prilagodi hitrosti glede na raven kakovosti sesanega zraka. POZOR: Funkcionalnost algoritma je optimizirana za najpogostejše tipe kuhinje. Občasne neobičajne priprave lahko povzročijo neoptimiziran odziv.	Sveti neprekinjeno: vklopljen način AUTO. Ugasnjeno: način AUTO ječasno onemogočen.
	Dolg pri izklopljenih vseh obremenitvah (motor in luči)	Omogoči / onemogoči alarm filtrov z aktivnim ogljem .	Pri izklopljenemu motorju se na zaslonu prikaže F + 2 alarm je omogočen. Pri izklopljenemu motorju se na zaslonu prikaže F + 0 alarm je onemogočen.
Priporočena sekvenca seznanjanja med napravami: 1 - Način Povezan (Glej priročnik daljinskega upravljalca) 2 - Seznanjanje Povezanega načina (Glej priročnik nape) 3 - Seznanjanje daljinski upravljalnik- napa (glejte navodila daljinskega upravljalnika)			

5. APP FRANKE@HOME

Aplikacija App Franke@Home je na razpolago za pametne telefone iOS in Android in omogoča pristop vsem funkcijam nape preko upravljanja na daljavo.

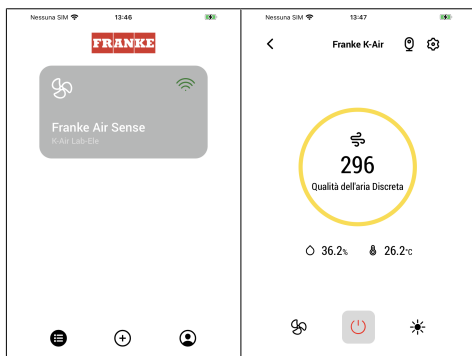

Ikona	Funkcija
	Domača stran
	Dodaj novo napravo
	Upravljanje profila uporabnika
	Povezan na omrežje Wi-Fi Frankie
	VŽIG/ UGAŠANJE NAPE
	Upravljanje razsvetljave
	Upravljanje hitrosti motorja
	Intenzivna Funkcija
	Funkcija 24h
	Funkcija Zakasnitve
	Samodejna Funkcija
	Upravljanje nastavitvev aplikacije

6. DALJINSKI UPRAVLJALNIK (IZBIRNO)

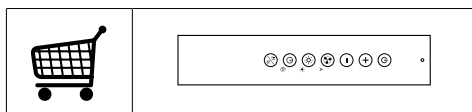

7. OSVETLITEV

- Za zamenjavo se obrnite na tehnično pomoč («Za nakup se obrnite na tehnično pomoč»).

1. SÄKERHETSINFORMATIONER

i För din säkerhet och korrekt funktion av apparaten ber vi dig läsa denna bruksanvisning noggrant innan apparaten installeras och tas i bruk. Förvara alltid denna bruksanvisning tillsammans med apparaten, så att du kan lämna över den till ev. ny ägare. Det är viktigt att användarna känner till apparatens samtliga funktions- och säkerhetsegenskaper.

! Anslutningen av elkablarna ska utföras av en behörig tekniker.

- Tillverkaren ansvarar inte för eventuella skador som orsakas av felaktig installation eller användning.
- Min. säkerhetsavstånd mellan spishällen och köksfläkten är 650 mm (vissa modeller kan installeras på en lägre höjd; se avsnittet gällande drift- och installationsmått).
- Om installationsanvisningarna för gasspishällen anger ett större avstånd än det ovan angivna, måste det beaktas.
- Kontrollera att nätspänningen motsvarar den som anges på märkplåten inuti köksfläkten.
- Det är nödvändigt att installera frånskiljare i det fasta elsystemet i enlighet med kabeldragningsbestämmelserna.
- För apparater i klass I, säkerställ att bostadens elsystem har en lämplig jordanslutning.
- Anslut köksfläkten till imkanalen med ett rör med min. diameter på 120 mm. Sträckan där matos avleds ska vara så kort som möjligt.
- Följ gällande lagstiftning angående utsugning av luft.
- Anslut inte köksfläkten till rök-gaskanaler för förbränningsrök från värmepannor, öppna spisar o.s.v.
- Om köksfläkten används i kombination med andra apparater som inte är eldrivna (t.ex. gasdrivna apparater), ska du sörga för tillräcklig ventilation av lokalen för att förhindra returflöde av förbränningsgas. När köksfläkten används i kombination med andra apparater som inte är eldrivna, får lokalens negativa lufftryck inte överskrida 0,04 mbar för att förhindra att rök sugts tillbaka in i lokalen via köksfläkten.
- Luftutsläppet får inte ske genom en rök-gaskanal som används av gasdrivna eller andra bränsle-drivna apparater.
- Om elkabeln skadas, ska den bytas ut av tillverkaren eller av en servicetekniker.
- Anslut stickkontakten till ett lättillgängligt vägguttag som är i överensstämmelse med gällande bestämmelser.
- Följ noggrant föreskrifterna från de lokala myndigheterna

när det gäller de tekniska och säkerhetsmässiga åtgärder som ska vidtas för avledning av rök.

 **VARNING:** Ta bort skyddsfilmerna innan du installerar köksfläkten.

- Använd endast skruvar och beslag som är lämpliga för köksfläkten.

 **VARNING:** Om det inte installeras skruvar eller fästnanordningar som överensstämmer med dessa anvisningar kan det leda till risk för elektrisk stöt.

- Titta inte direkt med optiska instrument (kikare, förstoringsglas o.s.v.).
- Flambera inte under köksfläkten. Det finns risk för eldsvåda.
- Denna apparat får användas av barn (över 8 år), personer med nedsatt fysisk, sensorisk eller mental funktionsförmåga eller personer som saknar erfarenhet eller kunskap om hur den används, under förutsättning att de övervakas av någon som kan ansvara för deras säkerhet eller som har lärt dem hur apparaten används på ett säkert sätt och gjort dem medvetna om riskerna. Barn får inte leka med apparaten. Rengöring och underhåll som ska utföras av användaren får inte utföras av barn utan tillsyn av en vuxen.
- Håll barn under uppsikt så att de inte leker med apparaten.

- Denna apparat får inte användas av personer (inkl. barn) med nedsatt fysisk, sensorisk eller mental funktionsförmåga eller personer som saknar erfarenhet eller kunskap om hur den används, om de inte övervakas och instrueras.

 De åtkomliga delarna kan bli mycket varma under användningen av spisar, matlagingsapparater o.dyl.

- Rengör och/eller byt ut filtren efter den angivna tidsperioden (brandrisk). Se avsnitt Underhåll och rengöring.
- Lokalen måste ha lämplig ventilation när köksfläkten används samtidigt med andra apparater som använder gas eller andra bränslen (gäller inte apparater som endast släpper ut luft i lokalen).
- Symbolen  på apparaten eller emballaget anger att apparaten inte får hanteras som hushållsavfall. Den ska i stället lämnas in på en uppsamlingsplats för återvinning av el- och elektronikkomponenter. Genom att säkerställa att apparaten hanteras på rätt sätt bidrar du till att förebygga eventuella negativa miljö- och hälsoeffekter som kan uppstå om apparaten bortskaffas som vanligt avfall. För ytterligare upplysningar om återvinning av apparaten bör du kontakta lokala myndigheter, sophämtningstjänsten eller affären där du köpte appa-

raten.

Förklaring om Överensstämmelse

Tillverkaren försäkrar att denna apparat med trådlös radiofunktion överensstämmer med direktiv 2014/53/EU.

Den fullständiga texten för EG-överensstämmelse är tillgänglig på följande Internet-adress, med sökning efter produktkod:

”<https://www.franke.com>”

Denna kod återges på etiketten som är placerad på produktens insida.

Frekvensband	Max överförd effekt
2,4 GHz	100 mW max.

2. ANVÄNDNING

- Köksfläkten har uteslutande konstruerats för hushållsbruk för att avlägsna matos i köket.
- Använd aldrig köksfläkten för andra ändamål än vad den är konstruerad för.
- Se till att det aldrig uppkommer höga lågor under köksfläkten när den är igång.
- Justera lågans styrka så att den endast vidrör kokkärlets botten och inte slickar utmed dess sidor.
- Fritöserna ska kontrolleras hela tiden under användningen. Den överhettade oljan kan ta eld.

3. RENGÖRING OCH UNDERHÅLL

- Filtren med aktivt kol är varken tvättbara eller regenereringsbara och måste bytas ut ungefär var 4:e månad eller oftare i händelse av mycket intensiv användning (W).

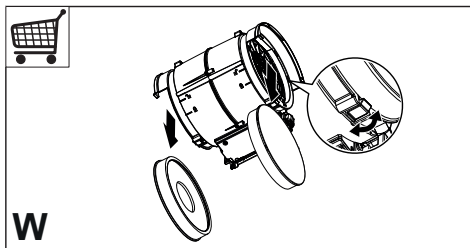

- Fettfiltren ska rengöras varannan driftsmånad eller oftare i händelse av en mycket intensiv användning och kan diskas i diskmaskin (Z).

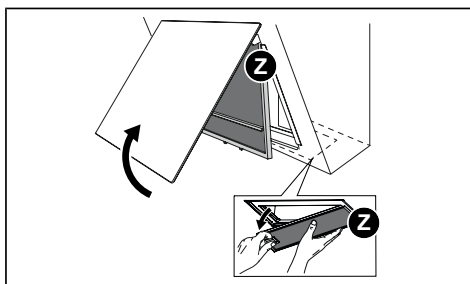

- Rengör fläkten med en fuktig trasa och neutralt rengöringsmedel.
- För utvändig och invändig rengöring av fläkten, undvik alkoholhaltiga eller silikonhaltiga produkter.
- Vid tillagning av stekt mat eller om mycket ånga bildas rekommenderar vi att öppna den omgivande utsugningspanelen och att i första hand använda den nedre kokzonen.

4. MANÖVERDON

Knapp	Tryck på knappen	Funktion	Display/Led
A	Kort	Håll knappen intryckt för att sätta på/stänga av fläkten vid den första hastigheten.	På displayen visas 1.
B	Kort	Tryck på eller flytta fingret från vänster till höger för att öka hastigheten från 1 till 2, 3, Intensiv. Intensiv är tidsinställd på 6 minuter. När tiden förflutit återgår systemet till den tidigare valda hastigheten. Upprepa åtgärden i motsatt riktning för att minska hastigheten (från höger mot vänster).	På displayen anges den valda hastigheten. Om hastigheten Intensiv har valts, visas en animering på displayen.
	Långt på linjerna längst till vänster när alla lasterna är avstängda (motor och ljus)	Funktion Knapplös Aktiverar/inaktiverar knapplåset för att rengöra fläkten. Den här funktionen inaktiveras automatiskt efter 2 minuter.	Alla led-lamporna blinkar
	Långt på linjerna längst till höger när alla lasterna är avstängda (motor och ljus)	Val av induktions-/gashäll Välj typ av spishäll som används av induktion eller gas. Å fabriken har typen Induktionshäll ställts in.	1 blinkning hos led-lampa G: bekräftar valet av Induktionshäll. 2 blinkningar hos led-lampa G: bekräftar valet av Gashäll.
C	Kort	Tänder/släcker lamporna med maximal ljusstyrka.	Fast
	Lång med alla laster avstängda (motor och ljus)	Sammankoppling vid anslutet läge Innan proceduren startas, följ de specifika indikationerna i manualerna för enheterna som ska parkopplas. Inled proceduren med att ansluta fläkten till utrustning som är kompatibel med det anslutna läget (fjärrkontroll). Endast en fjärrkontroll kan tillkopplas. Vi hänvisar till manualen för de olika enheterna för proceduren som behöver utföras på dessa. Sammankopplingsproceduren varar 2 minuter. Om ingen enhet identifieras inom denna tiden, kontrollera att du först har aktiveras proceduren på enheterna som ska sammankopplas. Det kan hända att det maximala antalet kopplingsbara enheter har uppnåtts.	På displayen visas en animering: sammankopplingsproceduren pågår. När proceduren genomförs med lyckat resultat lyser alla led-lamporna i 2 sekunder.
D	Kort	Tänder/Släcker lamporna med medium ljusstyrka.	Fast
	Lång med alla laster avstängda (motor och ljus)	Här utförs återställning av larmet för mättnad av filtren . Anger larmet för mättnad av Fettfiltren i metall och behovet att tvätta dem. Larmet sätts igång efter fläktens effektiva 100 driftstimmor. Anger larm för mättnad av Luktfilteret med Aktivt Kol . Larmet sätts igång efter fläktens effektiva 200 driftstimmor.	På displayen visas F 3 gånger, vilket indikerar att filtren har återställts. När motorn är avstängd visas F + 1 flera gånger växelvis på displayen. När motorn är avstängd visas F + 2 flera gånger växelvis på displayen.

E	Kort	Fördröjd Funktion Aktiverar/Inaktiverar funktionen Delay (eller automatisk avstängning av Motorn och belysningen med 30' fördröjning). Kan inte aktiveras med intensiv eller 24h påslagen. Funktionen inaktiveras med ett tryck på samma knapp, eller genom att trycka på knappen A i ca 1 sekund för att stänga av motorn.	Led-lampan A lyser med fast sken och led-lampan E tänds. På displayen visas en animering.
	Lång med lampa eller motor på	Funktion 24h Aktivera/inaktivera motorn i läget 24h Luftbyte, en hastighet som tillåter en uppsugning på 10 minuter per timme, för en 24-timmarscykel.	Led-lampan A lyser med fast sken och led-lampan E blinkar. På displayen visas en animering.
	Lång med alla laster avstängda (motor och ljus)	Frånkoppling från anslutet läge Inled proceduren med att koppla bort all utrustning som är kompatibel med det anslutna läget och som tidigare anslutits till funktionen Sammankoppling vid anslutet läge.	När proceduren genomförs med lyckat resultat blinkar alla led-lamporna 5 gånger.
F	Kort	Wifi-uppkoppling Aktiverar/inaktiverar funktionen för wifi-uppkoppling. Obs! Wifi-funktionen aktiveras automatiskt när användaren begär proceduren för wifi-konfiguration.	Blinkande: anslutning till hemnätverket pågår. Fast: wifi-uppkoppling aktiverad
	Lång med alla laster avstängda (motor och ljus)	Wifi-konfiguration Aktiverar/inaktiverar proceduren för wifi-konfiguration. Innan proceduren startas ska appen Franke@Home användas för att utföra registrering i systemet IOT Franke. Följ därefter anvisningarna för att lägga till en ny enhet och genomföra registreringen på hemroutern. Om proceduren inte har slutförts inom några minuter ska den inaktiveras genom ett långvarigt tryck på knappen. Upprepa därefter försöket på nytt. Under alla omständigheter utgår fläkten från proceduren om den inte har slutförts inom 10 minuter.	På displayen visas en animering: konfigurationsprocedur pågår. Som bekräftelse på att proceduren har genomförts med lyckat resultat lyser alla led-lamporna i 2 sekunder.
G	Kort	AUTOMATISK läge Aktivera/Inaktivera det Automatiska funktionsläget. Vid varje tryck på den övriga knapparna inaktiveras det AUTOMATISKA läget. Kan inte aktiveras när Intensiv, Fördröjd eller 24h lyser. Tack vare sensorn för luftkvalitet kan en algoritm modulera hastigheterna på grundval av kvaliteten hos inloppsluften. OBSERVERA: Algoritmens funktionalitet har optimerats för de vanligaste typerna av matlagning. Mindre vanliga tillredningar kan ge ett icke-optimerat svar.	Fast: AUTOMATISKT läge aktiverat. Släckt: AUTOMATISKT läge tillfälligt inaktiverat.
	Lång med alla laster avstängda (motor och ljus)	Aktiverar/Inaktiverar larmet för Filtren med Aktivt Kol .	När motorn är avstängd visas F + 2 på displayen larm aktiverat. När motorn är avstängd visas F + 0 på displayen larm inaktiverat.
Rekommenderad sekvens för sammankoppling mellan enheter:			
1 - Anslutet läge (se fjärrkontrollens manual)			
2 - Sammankoppling vid anslutet läge (se fläktmanualen)			
3 - Sammankoppling av fjärrkontroll-fläkt (Se fjärrkontrollens manual)			

5. APP FRANKE@HOME

Appen Franke@Home finns tillgänglig för smartphones med iOS och Android och ger tillgång till fläktens samtliga funktioner genom en fjärrstyrd interaktion.

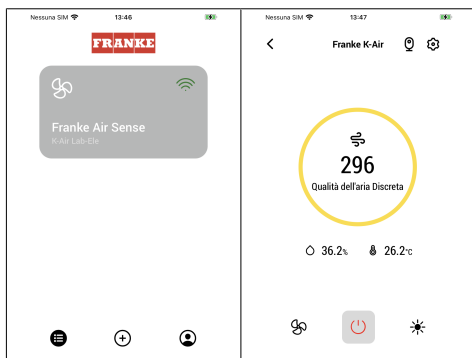

Ikon	Funktion
	Hemsida
	Lägg till ny enhet
	Hantering av användarprofil
	Ansluten till wifi-Franke-nätet
	Avstängning/aktivering av fläkt
	Hantering av belysningsystem
	Hantering av motorhastighet
	Intensiv funktion
	Funktion 24h
	Fördröjd Funktion
	Automatisk funktion
	Hantering av appinställningar

6. FJÄRRKONTROLL (TILLVAL)

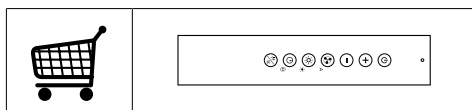

7. BELYSNING

- Kontakta servicecenter för byte ("Kontakta en auktoriserad serviceverkstad för köp").

1. INFORMACJE DOTYCZĄCE BEZPIECZEŃSTWA

i Dla zapewnienia własnego bezpieczeństwa oraz prawidłowego działania urządzenia, przed przystąpieniem do instalacji oraz użytkowania prosimy uważnie przeczytać poniższą instrukcję obsługi. Instrukcję obsługi należy trzymać zawsze w pobliżu urządzenia, a w przypadku odsprzedaży przekazywać ją razem z urządzeniem osobom trzecim. Ważne jest, aby wszyscy użytkownicy znali sposób działania oraz zasady bezpieczeństwa urządzenia.

! Podłączenie kabli powinno być wykonane przez wykwalifikowanego technika.

- Producent nie ponosi odpowiedzialności za ewentualne szkody powstałe na skutek niewłaściwie wykonanej instalacji lub nieprawidłowego użytkowania.
- Minimalna bezpieczna odległość pomiędzy płytą kuchenną a okapem wynosi 650 mm (niektóre modele można instalować niżej; patrz punkt na temat wymiarów roboczych i instalacji).
- Jeśli instrukcje dotyczące instalacji płyty kuchennej gazowej podają większą odległość

niż wspomniana, należy to wziąć pod uwagę.

- Sprawdzić, czy napięcie sieciowe odpowiada wskazanemu na tabliczce znamionowej, przymocowanej wewnątrz okapu.
- Wyłączniki sekcyjne należy zainstalować w instalacji stacjonarnej, zgodnie z przepisami dotyczącymi systemów okablowania.
- W przypadku urządzeń Klasy I, sprawdzić czy domowa sieć zasilająca jest wyposażona w odpowiedni układ uziemiający.
- Podłączyć okap do przewodu kominowego rurą o średnicy co najmniej 120 mm. Przebieg rury odprowadzającej dymy powinien być jak najkrótszy.
- Należy przestrzegać wszystkich przepisów regulujących kwestię odprowadzania powietrza.
- Nie podłączać okapu wyciągowego do przewodów kominowych odprowadzających spaliny (np. z kotłów, kominów, itp.).
- Jeżeli okap używany jest w połączeniu z urządzeniami nieelektrycznymi (np. gazowymi), należy zagwarantować odpowiedni poziom wentylacji w pomieszczeniu, aby zapobiec powrotowi odprowadzanych dymów. Jeżeli okap używany jest w połączeniu z urządzeniami, które nie są zasilane prądem elektrycznym, podciśnienie w po-

mieszczeniu nie może przekraczać 0,04 mbar, aby uniknąć powrotu dymów z okapu do wnętrza pomieszczenia.

- Nie należy odprowadzać powietrza przewodem wykorzystywanym do odprowadzania dymów z urządzeń spalinyowych zasilanych gazem lub innymi paliwami.
- Jeżeli kabel zasilający ulegnie uszkodzeniu, musi być wymieniony przez producenta lub technika centrum serwisowego.
- Wtyczkę należy podłączyć do gniazdka spełniającego wymogi obowiązujących przepisów, znajdującego się w łatwo dostępnym miejscu.
- W odniesieniu do kwestii technicznych oraz bezpieczeństwa, należy ściśle przestrzegać obowiązujących przepisów miejscowych dotyczących odprowadzania dymów.

 **OSTRZEŻENIE:** przed przystąpieniem do instalacji okapu, usunąć folię ochronną.

- Używać wyłącznie śrub oraz elementów montażowych odpowiednich dla danego okapu.

 **OSTRZEŻENIE:** instalacja śrub lub elementów mocujących wykonana niezgodnie z poniższymi wskazówkami może stwarzać ryzyko porażenia prądem.

- Nie patrzeć na nie bezpo-

średnio przez przyrządy optyczne (lornetka, szkło powiększające...).

- Nie flambiować potraw pod okapem: może to być przyczyną pożaru.
- Urządzenie może być używane przez dzieci w wieku powyżej 8 lat oraz osoby o ograniczonych zdolnościach psychicznych, fizycznych i zmysłowych lub z niedostatecznym doświadczeniem i wiedzą na temat jego działania, pod warunkiem że są nieustannie nadzorowane i zostały poinstruowane w kwestii bezpiecznej obsługi urządzenia oraz wynikających z tego zagrożeń. Należy pilnować, aby dzieci nie bawiły się urządzeniem. Czyszczenie i konserwacja urządzenia nie powinny być wykonywane przez dzieci, chyba że są one nadzorowane.
- Dzieci należy nadzorować w celu upewnienia się, że nie bawią się urządzeniem.
- Urządzenie nie może być używane przez osoby (w tym dzieci) o ograniczonych zdolnościach psychicznych, fizycznych i zmysłowych lub bez wystarczającego doświadczenia lub wiedzy na temat jego działania, chyba że zostały poinstruowane i są

nieustannie nadzorowane.

 Osiągalne części mogą się bardzo rozgrzać w trakcie używania ich razem z urządzeniami przeznaczonymi do gotowania.

- Wyczyścić i/lub wymienić filtry po upływie określonego czasu (ryzyko pożaru). Patrz punkt Konserwacja i czyszczenie.
- Jeżeli okap używany jest jednocześnie z urządzeniami spalającymi gaz lub inne paliwa, w pomieszczeniu należy zapewnić odpowiednią wentylację (nie dotyczy urządzeń, które odprowadzają wyłącznie powietrze obecne w pomieszczeniu).
- Ten symbol  umieszczony na produkcie lub na jego opakowaniu oznacza, że nie można go usuwać jako zwykłego odpadu pochodzącego z gospodarstwa domowego. Zużyty produkt należy przekazać do centrum zbiórki odpadów specjalizującego się w recyklingu komponentów elektrycznych i elektronicznych. Utylizując produkt w sposób właściwy, przyczyniasz się do zapobiegania ewentualnym ujemnym wpływom na środowisko naturalne oraz na zdrowie ludzi, które mogłyby powstać w wyniku niewłaściwej utylizacji. Szczegółowe informacje na temat recyklingu tego produktu można uzyskać w urzę-

dzie miasta, lokalnych instytucjach zajmujących się likwidacją odpadów lub w sklepie, w którym produkt został zakupiony.

Deklaracja Zgodności

Producent oświadcza, że przedmiotowe urządzenie wyposażone w funkcję bezprzewodowej komunikacji radiowej jest zgodne z Dyrektywą 2014/53/UE.

Pełny tekst deklaracji zgodności UE można znaleźć pod następującym adresem internetowym, wyszukując według kodu produktu:

“<https://www.franke.com>”

Kod ten znajduje się na etykiecie umieszczonej wewnątrz produktu.

Pasma częstotliwości	Maksymalna przesyłana moc
2,4 GHz	maks. 100 mW

2. UŻYTKOWANIE

- Okap został zaprojektowany wyłącznie do użytku domowego, do eliminacji zapachów kuchennych.
- Okapu nie należy używać do celów innych niż te, do których jest on przeznaczony.
- Nigdy nie pozostawiać włączonego dużego płomienia pod okapem, kiedy jest on uruchomiony.
- Intensywność płomienia należy regulować w taki sposób, aby znajdował się wyłącznie pod naczyniem do gotowania i nie wystawał po jego bokach.

- Nie zostawiać frytkownic bez nadzoru podczas używania: rozgrzany olej może się zapalić.

3. CZYSZCZENIE I KONSERWACJA

- Filtr węglowy nie nadaje się do mycia ani regeneracji i musi być wymieniany mniej więcej co 4 miesiące pracy lub częściej, w przypadku bardzo intensywnego użytkowania (W).

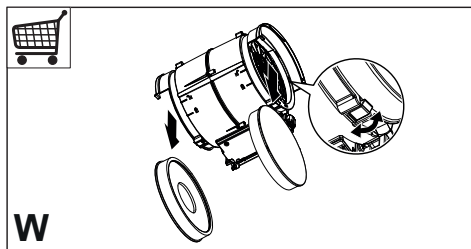

- Filtry przeciwtłuszczowe muszą być czyszczone co 2 miesiące pracy lub częściej w przypadku intensywnego użytkowania i można je myć w zmywarce (Z).

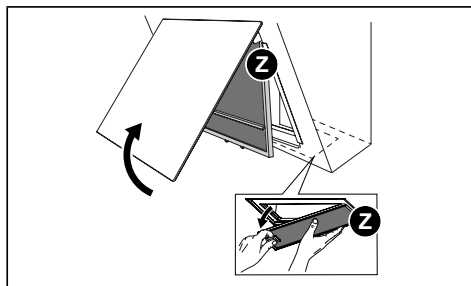

- Okap należy czyścić wilgotną szmatką i neutralnym płynem do mycia.
- Unikać używania alkoholu lub produktów na bazie silikonu do czyszczenia wewnętrznej i zewnętrznej części okapu kuchennego.
- W czasie smażenia lub w przypadku wytwarzania dużej ilości pary zaleca się, aby otworzyć obwodowy panel zasysający i stosować tylne pola grzejne.

4. POLECENIA

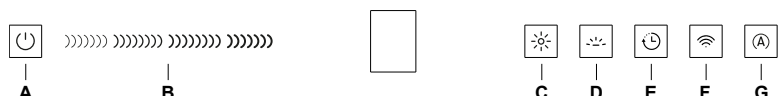
			
Przycisk	Naciśnięcie na przycisk	Funkcja	Wyświetlacz/LED
A	Krótkie	Przytrzymując przycisk włącza się/wyłącza okap z pierwszą prędkością.	Wyświetlacz wskazuje 1.
B	Krótkie	Wcisnąć lub przesunąć palec od lewej do prawej, aby zwiększyć prędkość z 1 do 2, 3, Intensywna. Czas trwania prędkości Intensywnej jest ustawiony na 6 minut. Po końcu czasu system wraca do wcześniej ustawionej prędkości. Powtórzyć czynność w odwrotnej kolejności, aby zmniejszyć prędkość (od prawej do lewej).	Wyświetlacz wskazuje wybraną prędkość. Po wybraniu opcji prędkości Intensywnej, na wyświetlaczu pojawi się animacja.
	Długie na liniach po stronie lewej, kiedy wszystkie obciążenia są wyłączone (silnik i światła)	Funkcja Blokad Klawiatury Włącza/Wyłącza blokadę klawiatury w celu oczyszczenia okapu. Ta funkcja wyłącza się automatycznie po 2 minutach.	Wszystkie LED migają
	Długie na liniach po stronie prawej, kiedy wszystkie obciążenia są wyłączone (silnik i światła)	Wybór Płyty Indukcyjnej-Gazowej Wybiera typ stosowanej płyty kuchennej - Indukcyjna lub Gazowa. Fabrycznie jest ustawiona Płyta Indukcyjna.	1 mignięcie led G: potwierdzenie wyboru płyty indukcyjnej. 2 mignięcia led G: potwierdzenie wyboru płyty gazowej.
C	Krótkie	Włącza/Wyłącza światła o maksymalnym natężeniu.	Stała
	Długie, kiedy wszystkie obciążenia są wyłączone (silnik i światła)	Połączenie z Włączonym Trybem Przed rozpoczęciem procedury postępować zgodnie ze wskazówkami zawartymi w instrukcjach urządzeń do sparowania. Uruchamia się procedura łączenia okapu z innymi urządzeniami kompatybilnymi z Włączonym Trybem (pilot do zdalnego sterowania). Istnieje możliwość połączenia wyłącznie jednego pilota do zdalnego sterowania. Informacje na temat czynności do wykonania na urządzeniach wskazano w ich instrukcjach obsługi. Procedura parowania trwa 2 minuty. Jeśli w tym czasie nie zostanie rozpoznane żadne urządzenie, należy sprawdzić, czy uaktywniono procedurę parowania na danych urządzeniach. Możliwe jest również, że została osiągnięta maksymalna liczba możliwych do sparowania urządzeń.	Na wyświetlaczu pojawia się animacja: procedura parowania w toku. Po pomyślnym zakończeniu procedury wszystkie LED włączają się na 2 sekundy.
D	Krótkie	Włącza/Wyłącza światła o średnim natężeniu.	Stała
	Długie, kiedy wszystkie obciążenia są wyłączone (silnik i światła)	Wykonuje zresetowanie alarmu nasycenia Filtrów .	Na wyświetlaczu 3-krotnie wyświetlana litera F, co oznacza, że filtry zostały wyresetowane.
		Wskazuje alarm nasycenia Filtrów Przeciwtłuszczowych Metalowych i konieczność ich umycia. Alarm włącza się po 100 godzinach rzeczywistej pracy okapu. Sygnalizuje alarm nasycenia Filtr Przeciwzapachowego Węglowego . Alarm włącza się po 200 godzinach rzeczywistej pracy okapu.	Przy wyłączonym silniku: wyświetlacz wskazuje napięciem kilka razy F + 1. Przy wyłączonym silniku: wyświetlacz wskazuje napięciem kilka razy F + 2.

E	Krótkie	Funkcja Delay Włącza/wyłącza funkcję Delay (automatyczne wyłączenie Silnika i oświetlenia opóźnione o 30'). Nie można uaktywnić z włączoną funkcją Intensywną lub 24h. Funkcja jest wyłączana przez wciśnięcie tego samego przycisku lub przez wciśnięcie przycisku A przez około 1 sekundę w celu wyłączenia silnika.	LED A jest stała, a LED E włącza się. Na wyświetlaczu jest pokazana animacja.
	Długie, kiedy włączone jest światło lub silnik	Funkcjonowanie 24h Włącza/Wyłącza silnik w trybie Wymiany Powietrza 24h, z prędkością umożliwiającą 10 minutowe zasysanie co godzinę w cyklu 24-godzinnym.	LED A pozostaje stała, a LED E miga. Na wyświetlaczu jest pokazana animacja.
	Długie, kiedy wszystkie obciążenia są wyłączone (silnik i światła)	Odłączenie od Włączonego Trybu Uruchamia się procedura odłączania wszystkich urządzeń kompatybilnych z Włączonym Trybem, które zostały połączone za pomocą funkcji Połączenia z Włączonym Trybem.	Po pomyślnym zakończeniu procedury wszystkie LED migają 5 razy.
F	Krótkie	Połączenie Wi-Fi Włącza/Wyłącza funkcję Połączenia Wi-Fi. Uwaga: Funkcja Wi-Fi uaktywni się automatycznie, gdy użytkownik zażąda przeprowadzenia procedury konfiguracji Wi-Fi.	Migająca: połączenie z siecią domową w toku. Stać: połączenie Wi-Fi aktywne
	Długie, kiedy wszystkie obciążenia są wyłączone (silnik i światła)	Konfiguracja Wi-Fi Włącza/Wyłącza procedurę konfiguracji Wi-Fi. Przed uruchomieniem procedury użyć Aplikacji Franke@Home w celu zarejestrowania się w systemie IOT Franke. Następnie postępować zgodnie z instrukcjami w celu dodania nowego urządzenia i zarejestrowania w routerze domowym. Jeśli po kilku minutach procedura nie zakończy się pomyślnie, przed kolejną próbą należy ją wyłączyć, ponownie wciskając przycisk na dłuższą chwilę. W każdym przypadku, jeśli procedura nie zakończy się pomyślnie, okap wyjdzie z niej w ciągu 10 minut.	Na wyświetlaczu pojawia się animacja: procedura konfiguracji w toku. Aby potwierdzić pomyślne zakończenie procedury, wszystkie LED są włączone na 2 sekundy.
G	Krótkie	Tryb AUTO Włącza/wyłącza automatyczny tryb działania. Po każdym wciśnięciu innych przycisków, tryb AUTO dezaktywuje się. Nie uaktywnia się w przypadku gdy włączona jest funkcja Pracy Intensywnej, z Opóźnieniem lub 24h. Dzięki obecności Czujnika Jakości Powietrza algorytm jest w stanie modulować prędkość w zależności od poziomu jakości zasysanego powietrza. UWAGA: Funkcjonalność algorytmu została zoptymalizowana dla powszechnie stosowanych rodzajów kuchni. W przypadku rzadziej stosowanych rodzajów kuchni jego funkcjonowanie może nie być optymalne.	Stać: aktywny tryb AUTO. Wyłączona: tryb AUTO tymczasowo nieaktywny.
	Długie, kiedy wszystkie obciążenia są wyłączone (silnik i światła)	Włącza/Wyłącza alarm Filtrów Węglowych .	Przy wyłączonym silniku wyświetlacz wskazuje F + 2 alarm aktywny. Przy wyłączonym silniku wyświetlacz wskazuje F + 0 alarm nieaktywny.
Zalecana kolejność parowania urządzeń: 1 - Włączony Tryb (patrz instrukcja pilota do zdalnego sterowania) 2 - Połączenie z Włączonym Trybem (patrz instrukcja okapu) 3 - Parowanie Pilota zdalnego sterowania-Okapu (Patrz instrukcja obsługi pilota zdalnego sterowania)			

5. APP FRANKE@HOME

Aplikacja Franke@Home jest dostępna dla smartfonów z systemem iOS i Android, i umożliwia uzyskanie dostępu do wszystkich funkcji okapu za pośrednictwem zdalnego działania.

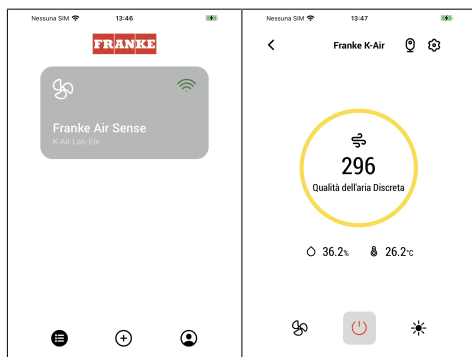

Ikona	Funkcja
	Strona główna
	Dodaj nowe urządzenie
	Zarządzanie profilem użytkownika
	Połączenie z siecią Wi-Fi Franke
	Wyłączanie/włączanie okapu
	Zarządzanie systemem oświetlenia
	Zarządzanie prędkością silnika
	Funkcja Intensywna
	Funkcjonowanie 24h
	Funkcja Delay
	Funkcja Automatyczna
	Zarządzanie ustawieniami Aplikacji

6. PILOT (OPCJA)

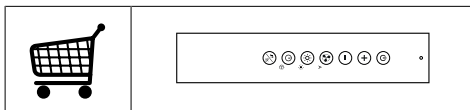

7. OŚWIETLENIE

- W celu wymiany należy skontaktować się z centrum serwisowym (“W celu zakupu zwrócić się do centrum serwisowego”).

1. BEZPEČNOSTNÍ INFORMACE

i Pro vlastní bezpečnost a za účelem řádného fungování přístroje prosíme, abyste si před jeho instalací a zprovozněním pozorně přečetli tuto příručku. Tuto příručku je třeba uchovávat stále spolu s přístrojem, a to i v případě, že přístroj bude poskytnut nebo prodán třetí osobě. Je důležité, aby se uživatelé seznámili s veškerými funkčními a bezpečnostními charakteristikami přístroje.

! Připojení kabelů musí provést kompetentní technik.

- Výrobce není odpovědný za případné škody způsobené nesprávně provedenou instalací či nesprávným používáním přístroje.
- Minimální bezpečnostní vzdálenost mezi varnou plochou a odsávací digestoří je 650 mm (některé modely mohou být nainstalovány do nižší výšky; viz odstavec týkající se provozních rozměrů a instalace).
- Jestliže je v návodu k instalaci plynového sporáku uvedena větší vzdálenost než výše uvedená, je třeba to vzít v úvahu.
- Zkontrolujte, zda síťové napětí odpovídá hodnotám uvedeným na štítku uvnitř digestoře.
- Vypínací zařízení musí být nainstalována do pevného systému v souladu s předpisy o elektroinstalaci.
- U přístrojů třídy I zkontrolujte, zda je síť domácího napájení vhodně uzemněna.
- Připojte digestoř k dýmníku pomocí trubice o minimálním průměru 120 mm. Trasa výparů musí být co nejkratší.
- Musí být dodrženy všechny normy týkající se odvodu vzduchu.
- Nepřipojujte odsávací digestoř ke komínům, které odvádějí zplodiny ze spalování (např. kotle, komíny apod.)
- Pokud je digestoř používána v kombinaci s neelektrickými přístroji (např. plynovými), musí být v místnosti zaručeno dostatečné větrání, aby nemohlo dojít k návratu plynových zplodin. Jestliže je kuchyňská digestoř používána v kombinaci s přístroji, které nejsou napájeny elektrickým proudem, záporný tlak v místnosti nesmí být vyšší než 0,04 mbar, aby nemohlo dojít ke zpětnému nasávání výparů do místnosti, kde se nachází digestoř.
- Vzduch nesmí být odváděn přes potrubí používané pro odvod výparů ze spalovacích zařízení fungujících na plyn nebo na jiná paliva.
- Pokud je napájecí kabel poškozen, jeho výměnu může provádět pouze výrobce nebo jeho servisní technik.
- Připojte zástrčku do zásuvky

odpovídající normám a ve snadno přístupné poloze.

- Při realizaci technických a bezpečnostních rozměrů pro odvod výparů je třeba pečlivě dodržovat předpisy stanovené místními orgány.

 **UPOZORNĚNÍ:** Před instalací digestoře odstraňte ochranné fólie.

- Použijte pouze šrouby a spojovací materiál vhodného typu pro digestoř.

 **UPOZORNĚNÍ:** nebude-li provedena montáž šroubů nebo upevňovacích zařízení podle tohoto návodu, mohlo by vzniknout nebezpečí zasažení elektrickým proudem.

- Nepozorujte přímo optickými přístroji (dalekohledem, lupou....).
- Pod kuchyňskou digestoří nepřipravujte flambované pokrmy, je zde nebezpečí požáru.
- Tento přístroj může být používán dětmi ve věku nad 8 let a osobami se sníženými psycho-fyzicko-smyslovými schopnostmi nebo bez patřičných zkušeností a znalostí, pokud jsou pod pečlivým dohledem nebo byly seznámeny s pokyny k použití přístroje bezpečným způsobem a rozumí jeho rizikům. Zkontrolujte, zda si děti nehrají s přístrojem. Čištění a údržba, které mají být vykonávány uživatelem, nesmí být prováděny dětmi, pokud nejsou pod do-

hledem.

- Děti musí být pod dohledem, kontrolujte, aby si nehrály s přístrojem.
- Přístroj nesmí být používán osobami (včetně dětí) se sníženými psycho-fyzicko-smyslovými schopnostmi nebo s nedostatečnými zkušenostmi či znalostmi, s výjimkou případů, kdy jsou pod dostatečným dohledem a byly dostatečně poučeny.

 Přístupné části mohou při používání varných přístrojů dosahovat vysokých teplot.

- Vyčistěte a/nebo vyměňte filtry po uvedené době (nebezpečí vznícení). Řiďte se odstavcem Údržba a čištění.
- Pokud je digestoř používána současně s plynovými přístroji nebo přístroji, které používají nějaké jiné palivo, v místnosti musí být vhodné větrání (neaplikuje se na přístroje, které pouze vypouštějí vzduch do místnosti)
- Symbol  na výrobku nebo na jeho obalu označuje, že výrobek nemůže být zlikvidován jako normální domácí odpad. Výrobek, který má být likvidován, musí být odevzdán do specializovaných sběrů pro recyklaci elektrických a elektronických komponentů. Tím, že se ujistíte o řádném provedení likvidace tohoto výrobku, přispějete k zabránění případného negativního dopadu na životní prostředí a

na zdraví osob, který by mohl mít nesprávně provedená likvidace. Podrobnější informace o recyklaci tohoto výrobku získáte na obecním úřadě, v místním podniku pro sběr domácího odpadu nebo v obchodě, kde jste výrobek zakoupili.

Prohlášení o shodě

Výrobce prohlašuje, že toto zařízení s bezdrátovým provozem je v souladu se směrnicí 2014/53/EU.

Úplné znění EU prohlášení o shodě je k dispozici na následující internetové adrese při zadání kódu výrobku:

“<https://www.franke.com>”

Tento kód naleznete na štítku umístěném uvnitř výrobku.

Frekvenční pásma	Maximální přenášený výkon
2,4 GHz	100 mW max.

2. POUŽITÍ

- Odsávací digestoř je navržena výlučně pro domácí použití, k odstraňování pachů z kuchyně.
- Nikdy nepoužívejte digestoř k jiným účelům než k těm, pro které je určena.
- Nikdy nenechávejte pod digestoří při chodu vysoký plamen.
- Seřídte intenzitu plamene tak, aby byl nasměrován pouze na dno varné nádoby a ujistěte se, aby nešlehal po jejích stranách.

- Kontrolujte fritovací hrnce během používání: příliš zahřátý olej by se mohl vznítit.

3. ČIŠTĚNÍ A ÚDRŽBA

- Uhlíkový filtr nelze mýt ani regenerovat, ale je třeba ho vyměnit zhruba po každých 4 měsících používání nebo v případě potřeby i častěji (W).

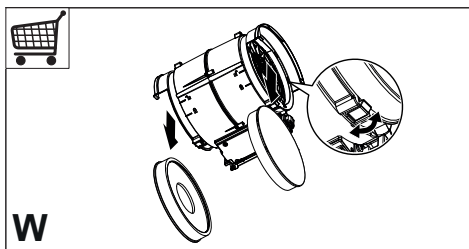

- Tukové filtry musí být čištěny každé 2 měsíce provozu nebo častěji v případě velmi intenzivního používání a lze je mýt v myčce nádobí (Z).

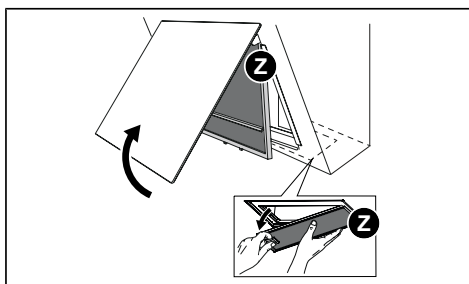

- Čistěte digestoř vlhkým hadříkem a neutrálním tekutým čisticím prostředkem.
- Nepoužívejte k čištění vnitřku a vnějšku digestoře alkohol nebo výrobky na bázi silikonu.
- Při přípravě smažených pokrmů nebo při vytváření velkého množství páry je vhodné otevřít obvodový odsávací panel a přednostně použít zadní varnou zónu.

4. PŘÍKAZY

Tlačít ko	Stisknutí tlačítka	Funkce	Displej/kontrolky led
A	Krátké	Přidržením tlačítka se zapne/vypne digestoř na jedničku.	Na displeji se zobrazí 1.
B	Krátké	Stisknutím nebo pohybem prstu zleva doprava se zvýší rychlost z 1 na 2, 3, intenzivní. Intenzivní je načasována na 6 minut. Po uplynutí času se systém vrátí na dříve nastavenou rychlost. Opakováním operace v opačném směru se rychlost sníží (zprava doleva).	Na displeji se zobrazí zvolená rychlost. Pokud je zvolena intenzivní rychlost, na displeji se zobrazí animace.
	Dlouhé, čárek zcela vlevo, když jsou všechny spotřebiče vypnuté (motor a světla)	Funkce zámku klávesnice Aktivuje/deaktivuje zámek klávesnice pro čištění digestoře. Tato funkce se automaticky deaktivuje po 2 minutách.	Všechny kontrolky led blikají
	Dlouhé, čárek zcela vpravo, když jsou všechny spotřebiče vypnuté (motor a světla)	Volba indukční varné desky/plynu Volí typ používané varné desky mezi indukční a plynovou. Továrně je nastaven typ indukční varné desky.	1 Bliknutí kontrolky led G: potvrzení výběru indukční varné desky. 2 Bliknutí kontrolky led G: potvrzení výběru plynové varné desky.
C	Krátké	Zapíná/vypíná světla na maximální intenzitu.	Svítil stále
	Dlouhé se všemi spotřebiči vypnutými (motor a světla)	Spárování Připojeného režimu Před zahájením postupu se řiďte specifickými pokyny v příručkách zařízení, která mají být spárována. Spustí se postup přiřazení digestoře ke kompatibilním zařízením s Připojeným režimem (dálkový ovladač). Lze přiřadit pouze jeden dálkový ovladač. Operace, které je třeba provést, jsou popsány v příručkách zařízení. Postup párování trvá 2 minuty. Pokud během této doby není rozpoznáno žádné zařízení, zkontrolujte, zda jste předtím spustili postup pro spárování zařízení. Je možné, že bylo dosaženo maximálního limitu zařízení k přiřazení.	Na displeji se zobrazí animace: probíhá postup párování. Po úspěšném dokončení postupu se všechny kontrolky led rozsvítí na 2 sekundy.
D	Krátké	Zapíná/vypíná světla na střední intenzitu.	Svítil stále
	Dlouhé se všemi spotřebiči vypnutými (motor a světla)	Provede se reset alarmu nasycení filtrů .	Na displeji se třikrát zobrazí F, což znamená, že filtry byly resetovány.
		Signalizuje alarm nasycení kovových tukových filtrů a nutnost je umýt. Tento alarm se spustí po 100 hodinách skutečného provozu digestoře. Signalizuje alarm nasycení uhlíkového pachového filtru . Tento alarm se spustí po 200 hodinách skutečného provozu digestoře.	S vypnutým motorem se na displeji několikrát střídavě zobrazuje F + 1. S vypnutým motorem se na displeji několikrát střídavě zobrazuje F + 2.

E	Krátké	Funkce Delay Aktivuje/Deaktivuje funkci Delay (automatické vypínání motoru a osvětlení zpožděné o 30'). Nelze aktivovat, jestliže je zapnuta Intenzivní nebo 24h. Funkce se deaktivuje stisknutím stejného tlačítka nebo stisknutím tlačítka A po dobu asi 1 sekundy pro vypnutí motoru.	Kontrolka led A zůstane rozsvícená a kontrolka led E se rozsvítí. Na displeji se zobrazí animace.
	Dlouhé se zapnutým světlem a motorem	Funkce 24h Aktivuje/Deaktivuje motor v režimu Výměny vzduchu 24h, rychlost, která v rámci cyklu 24 hodin umožňuje desetiminutové odsávání každou hodinu.	Kontrolka led A zůstane rozsvícená a kontrolka led E bliká. Na displeji se zobrazí animace.
	Dlouhé se všemi spotřebiči vypnutými (motor a světla)	Zrušení spárování Připojeného režimu Spustí se postup zrušení všech zařízení kompatibilních s Připojeným režimem, která byla dříve spojena s funkcí Spárování Připojeného režimu.	Po úspěšném dokončení postupu všechny kontrolky led pětkrát zablikají.
F	Krátké	Připojení Wi-Fi Aktivuje/Deaktivuje funkci připojení Wi-Fi. Poznámka: funkce Wi-Fi se aktivuje automaticky, když uživatel požádá o postup konfigurace Wi-Fi.	Bliká: probíhá připojení k domácí síti. Svítilo stále: aktivováno připojení Wi-Fi.
	Dlouhé se všemi spotřebiči vypnutými (motor a světla)	Konfigurace Wi-Fi Aktivuje/Deaktivuje postup konfigurace Wi-Fi. Před zahájením postupu použijte aplikaci Franke@Home k registraci do systému IOT Franke. Poté podle pokynů přidejte nové zařízení a zaregistrujte se na domácím routeru. Pokud se postup po několika minutách úspěšně neukončí, deaktivujte jej opětovným dlouhým stisknutím tlačítka a poté zkuste znovu. Digestoř v každém případě opustí postup, pokud se úspěšně neukončí do 10 minut.	Na displeji se zobrazí animace: probíhá postup konfigurace. Pro potvrzení úspěšného dokončení postupu se všechny kontrolky led rozsvítí na 2 sekundy.
G	Krátké	Režim AUTO Aktivuje/Deaktivuje automatický režim fungování. Při každém stisknutí ostatních tlačítek se režim AUTO bude deaktivovat. Nelze aktivovat, jestliže jsou zapnuté funkce Intenzivní, Delay nebo 24h. Díky přítomnosti senzoru kvality vzduchu je algoritmus schopen modulovat rychlost podle úrovně kvality nasávaného vzduchu. POZOR: Funkčnost algoritmu je optimalizována pro nejběžnější typy vaření. Neobvyklé přípravy mohou vyvolat neoptimalizovanou odpověď.	Svítilo stále: režim AUTO aktivován. Zhasnuto: režim AUTO dočasně deaktivován.
	Dlouhé se všemi spotřebiči vypnutými (motor a světla)	Aktivuje/deaktivuje alarm uhlíkových filtrů .	S vypnutý motorem se na displeji zobrazí F + 2 alarm aktivován. S vypnutý motorem se na displeji zobrazí F + 0 alarm deaktivován.
Doporučená posloupnost spárování zařízení: 1 - Připojený režim (viz příručka dálkového ovladače) 2 - Spárování Připojeného režimu (viz příručka digestoře) 3 - Spárování dálkového ovladače-digestoře (Viz příručka dálkového ovladače)			

5. APLIKACE FRANKE@HOME

Aplikace Franke@Home je k dispozici pro chytré telefony se systémy iOS a Android a umožňuje přístup ke všem funkcím digestoře prostřednictvím vzdálené interakce.

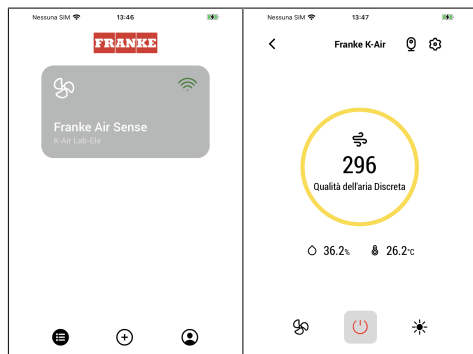

Ikona	Funkce
	Domovská stránka
	Přidat nové zařízení
	Řízení profilu uživatele
	Připojeno k síti Wi-Fi Franke
	Vypnutí/zapnutí digestoře
	Řízení systému osvětlení
	Řízení rychlosti motoru
	Funkce Intenzivní
	Funkce 24h
	Funkce Delay
	Funkce Automatický
	Řízení nastavení App

6. DÁLKOVÝ OVLADAČ (VOLITELNÉ)

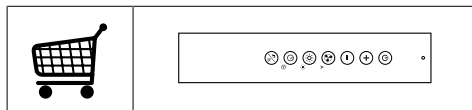

7. OSVĚTLENÍ

- Pro výměnu kontaktujte oddělení technického servisu („Pro nákup se obraťte na oddělení technického servisu“).

1. SIGURNOSNE INFORMACIJE

i Radi vlastite sigurnosti i ispravnog rada uređaja, molimo da pažljivo pročitate ovaj priručnik prije instalacije i stavljanja uređaja u funkciju. Ove upute uvijek držite uz uređaj, čak i u slučaju ustupanja ili prijenosa trećim osobama. Važno je da su korisnici upoznati sa svim karakteristikama rada i sigurnosti uređaja.

! Spajanje električnih voda mora obaviti kompetentni tehnički stručnjak.

- Proizvođač se ne može smatrati odgovornim za eventualne štete koje proizlaze iz nepravilne instalacije ili neprikladnog korištenja uređaja.
- Minimalna sigurnosna udaljenost između površine za kuhanje i usisne nape je 650 mm (neki modeli mogu se instalirati na manju visinu; pogledajte dio koji se odnosi na radne dimenzije i instalaciju).
- Ako upute za instalaciju plinskog štednjaka određuju veću udaljenost od gore navedene, potrebno je uvažiti.
- Provjerite da mrežni napon odgovara onom naznačenom na pločici s tehničkim podacima koja se nalazi s unutrašnje strane nape.
- Glavni izolatori moraju biti instalirani u fiksnom uređaju u skladu s propisima o sustavima ožičenja.
- Za uređaje razreda I, provjerite da kućna mreža napajanja ima odgovarajuće uzemljenje.
- Spojite napu na dimnjak pomoću cijevi minimalnog promjera 120 mm. Put kojim prolazi dim mora biti što je moguće kraći.
- Moraju se poštovati svi propisi koji se odnose na ispušni zrak.
- Ne spajajte usisnu napu na dimnjake koji odводе dim od izgaranja (npr. kotlova, kamina, itd.).
- Ako se napa koristi u kombinaciji s neelektričnim uređajima (npr. uređajima na plin), mora biti osiguran dovoljan stupanj prozračivosti u prostoriji radi sprječavanja vraćanja toka ispušnih plinova. Kad se kuhinjska napa koristi u kombinaciji s uređajima koje ne napaja električna energija, negativni tlak u prostoriji ne smije prelaziti 0,04 mbara kako bi se izbjeglo da napa ponovno usisa dim u prostoriju.
- Zrak se ne smije odvoditi kroz odvodnu cijev koja se koristi za ispušni dim od uređaja sa izgaranjem koje napaja plin ili druga goriva.
- Ako je kabel napajanja oštećen mora ga zamijeniti proizvođač ili tehničar servisne službe.
- Spojite utikač u utičnicu tipa koji odgovara važećim zakonima i nalazi se na dostupnom mjestu.

- U vezi tehničkih i sigurnosnih mjera koje treba poštovati u vezi ispuštanja dima, važno je pažljivo se pridržavati odredbi lokalnih vlasti.

 **UPOZORENJE:** prije instaliranja nape, uklonite zaštitne folije.

- Koristite samo vijke i sitni materijal tipa koji odgovara napi.

 **UPOZORENJE:** manjkava instalacija vijaka ili sredstava za učvršćivanje u skladu s ovim uputama može uzrokovati opasnost od električnih udara.

- Ne gledajte izravno optičkim instrumentima (dvočlup, povećalo...).
- Ne flambirajte ispod nape: može doći do požara.
- Ovaj uređaj mogu koristiti djeca ne mlađa od 8 godina i osobe sa smanjenim psihofizičkim i senzoričkim sposobnostima ili nedovoljnim iskustvom i znanjem samo ako ih se nadgleda i uputi u korištenje uređaja na siguran način te upozna s opasnostima koje to podrazumijeva. Pobrinite se da se djeca ne igraju s uređajem. Čišćenje i održavanje ne smiju obavljati djeca, osim ako ih se nadgleda.
- Nadgledajte djecu i pobrinite se da se ne igraju s uređajem.
- Ovaj uređaj ne smiju koristiti osobe (uključujući djecu) smanjenih psihofizičkih i senzorskih sposobnosti ili nedovoljnog znanja, osim ako ih se

pažljivo ne nadzire i instruiira.

 Dostupni dijelovi mogu se jako zagrijati tijekom korištenje štednjaka

- Očistite i/ili zamijenite filtre nakon naznačenog razdoblja (opasnost od požara). Pogledajte dio Održavanje i čišćenje.
- U prostoriji treba osigurati odgovarajuću ventilaciju kada se napa upotrebljava istodobno s uređajima koji koriste plin ili druga goriva (ne odnosi se na uređaje koji ispuštaju samo zrak natrag u prostoriju)
- Simbol  na proizvodu ili na njegovu pakiranju označava da se proizvod ne smije odlagati kao uobičajeni kućanski otpad. Proizvod koji je za otpad mora se predati u odgovarajući centar za prikupljanje i reciklažu električnih i elektroničkih komponenti. Brigom za pravilno odlaganje proizvoda, pridonosi se sprječavanju potencijalnih negativnih posljedica za okoliš i za zdravlje, koje bi inače mogle proizići iz neodgovarajućeg odlaganja. Za detaljnije informacije o reciklaži ovog proizvoda, kontaktirajte gradski ured, lokalnu komunalnu službu čistoće ili trgovinu u kojoj ste kupili proizvod.

Izjava o sukladnosti

Proizvođač izjavljuje da je ovaj uređaj s funkcijom bežičnog radija u skladu s direktivom 2014/53/EU.

Cjeloviti tekst izjave o sukladnosti EU dostupan je na sljedećoj internetskoj adresi pretraživanjem prema kodu proizvoda:

“<https://www.franke.com>”

Ovaj se kôd nalazi na naljepnici postavljenoj unutar proizvoda.

Frekven- cijski op- sezi	Maksimalna emiti- rana snaga
2,4 GHz	100 mW maks.

2. UPORABA

- Usisna napa osmišljena je isključivo za kućnu uporabu s namjenom uklanjanja mirisa od kuhanja.
- Nikad ne koristite napu za svrhe drugačije od onih za koje je osmišljena.
- Nikad ne ostavljajte visoki plamen ispod nape kad je ona u funkciji.
- Podesite intenzitet plamena na način da ga usmjerite isključivo prema dnu posude za kuhanje, osiguravajući tako da ne izlazi sa strana.
- Friteze je potrebno stalno nadzirati tijekom korištenja: zagrijano ulje se može zapaliti.

3. ČIŠĆENJE I ODRŽAVANJE

- Filtar s aktivnim ugljenom nije ni periv, niti ga je moguće obnoviti i mora se zamijeniti otprilike svaka 4 mjeseca rada ili češće u slučaju vrlo intenzivne upotrebe (W).

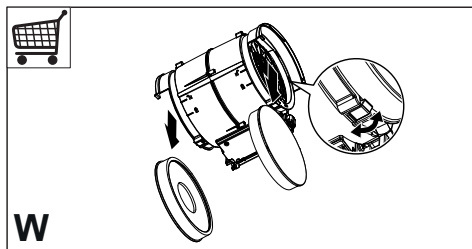

- Filtri za mast moraju se čistiti svaka 2 mjeseca rada ili češće u slučaju vrlo intenzivne uporabe i mogu se prati u perilici posuđa (Z).

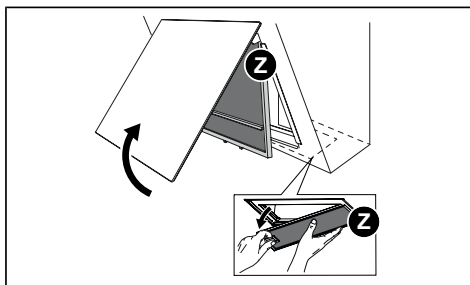

- Očistite napu vlažnom krpom i neutralnim tekućim deterdžentom.
- Izbjegavajte uporabu alkoholnih proizvoda ili onih na bazi silicija za čišćenje unutarnjeg i vanjskog dijela kuhinjske nape.
- Kada se peče pržena hrana ili se stvara puno pare, preporučamo da otvorite perimetarsku usisnu ploču i radije koristite donji prostor za kuhanje.

4. NAREDBE

Tipka	Pritisak na tipku	Funkcija	Zaslon/Led
A	Kratki	Držanjem pritisnute tipke napa se uključuje/isključuje u prvoj brzini.	Zaslon prikazuje 1.
B	Kratki	Pritisnite ili pomaknite prst s lijeve udesno da biste povećali brzinu s 1 na 2, 3, intenzivno. Intenzivna brzina je tempirana na 6 minuta. Po isteku vremena sustav se vraća na prethodno odabranu brzinu. Ponovite postupak u obrnutom smjeru da biste smanjili brzinu (zdesna na lijevo).	Zaslon pokazuje odabranu brzinu. Ako je odabrana Intenzivna brzina, zaslon prikazuje animaciju.
	Duž linija više lijevo kada su sva opterećenja isključena (motor i svjetla)	Funkcija Zaključavanje tipkovnice Aktivira/deaktivira zaključavanje tipkovnice za čišćenje nape. Ova se funkcija automatski deaktivira nakon 2 minute.	Sve LED diode trepere
	Duž linija više desno kada su sva opterećenja ugašena (motor i svjetla)	Odabir indukcijske/plinske ploče za kuhanje Odabira vrstu ploče za kuhanje koja se koristi između indukcije i plina. Tvornički je postavljen indukcijski tip ploče.	1 LED treperi G: potvrđuje odabir indukcijske ploče za kuhanje. 2 LED treperi G: potvrđuje odabir plinskog plana.
C	Kratki	Uključuje/isključuje svjetla maksimalnim intenzitetom.	Fiksni
	Dugo kada su sva opterećenja ugašena (motor i svjetla)	Povezani način uparivanja Prije započinjanja postupka, slijedite posebne upute u uputama za uređaje koje želite upariti. Počinje postupak uparivanja nape s uređajima kompatibilnim s Povezanim načinom (daljinski upravljač). Može se povezati samo jedan daljinski upravljač. Pogledajte upute uređaja za radnje koje se moraju izvršiti na njima. Postupak uparivanja traje 2 minute. Ako u tom roku nije prepoznat nijedan uređaj, provjerite jeste li prethodno pokrenuli postupak za uparivanje uređaja. Moguće je da je dosegnuta maksimalna količina uređaja koji se mogu povezati.	Zaslon prikazuje animaciju: postupak uparivanja je u tijeku. Nakon uspješnog završetka postupka, sve LED diode svijetle 2 sekunde.
D	Kratki	Uključuje/isključuje svjetla srednjim intenzitetom.	Fiksni
	Dugo kada su sva opterećenja ugašena (motor i svjetla)	Vrši se resetiranje alarma zasićenja filtara .	Zaslon prikazuje F 3 puta, što znači da su filtri resetirani.
		Signalizira alarm zasićenja metalnih filtara za mast i potrebu za njihovim pranjem. Alarm se aktivira nakon 100 sati stvarnog rada nape. Signalizira alarm zasićenja filtra mirisa s aktivnim ugljenom . Alarm se aktivira nakon 200 sati stvarnog rada nape.	S isključenim motorom prikazuje F + 1 nekoliko puta naizmjenice. S isključenim motorom prikazuje F + 2 nekoliko puta naizmjenice.

E	Kratki	Funkcija odgode Aktivira/deaktivira funkciju odgode (automatsko isključivanje motora i osvjetljenja odgodeno za 30'). Ne može se aktivirati s uključenom funkcijom Intenzivno ili 24 sata. Funkcija se deaktivira pritiskom iste tipke ili pritiskom tipke A oko 1 sekunde za isključivanje motora.	LED A ostaje fiksni i LED E svijetli. Zaslون prikazuje animaciju.
	Dugo dok su svjetla i motor ugašeni	Funkcija 24 sata Aktivira/deaktivira motor u 24-satnom načinu izmjene zraka, tj. na brzini koja omogućuje usisavanje od 10 minuta svaki sat, tijekom ciklusa od 24 sata.	LED A ostaje fiksiran i LED E trepće. Zaslون prikazuje animaciju.
	Dugo kada su sva opterećenja ugašena (motor i svjetla)	Odspajanje Povezanog načina Počinje postupak za brisanje svih uređaja kompatibilnih s Povezani način koji su prethodno bili povezani s funkcijom Uparivanje povezanog načina.	Nakon uspješnog završetka postupka, sve LED diode trepću 5 puta.
F	Kratki	Wifi veza Aktivira/deaktivira rad Wi-Fi veze. Napomena: Wi-Fi funkcija automatski se aktivira kada korisnik zatraži postupak konfiguracije Wi-Fi-ja.	Trepereće: povezivanje na kućnu mrežom je u tijeku. Fiksno: Wi-Fi veza je aktivirana
	Dugo kada su sva opterećenja ugašena (motor i svjetla)	Wi-Fi konfiguracija Aktivira/deaktivira postupak postavljanja Wi-Fi mreže. Prije početka postupka upotrijebite App Franke@Home za registriranje na Franke IOT sustav. Zatim slijedite upute za dodavanje novog uređaja i registraciju na kućni usmjerivač. Ako se postupak nakon nekoliko minuta ne završi uspješno, prije ponovnog pokušaja, deaktivirajte ga dugim pritiskom tipke. U svakom slučaju, napa napušta postupak ako nije uspješno dovršen u roku od 10 minuta.	Zaslون prikazuje animaciju: postupak konfiguracije je u tijeku. Da bi se potvrdio uspješno završetak postupka, sve LED diode svijetle 2 sekunde.
G	Kratki	AUTO način Aktivira/deaktivira automatski način rada. Svaki put kad pritisnete druge tipke, AUTO način rada se deaktivira. Ne može se aktivirati s uključenim intenzivnom, odgodom ili 24h. Zahvaljujući nazočnosti Osjetnika za kvalitetu zraka jedan algoritam je u stupnju izmjene brzine na temelju razine kvalitete usisanog zraka. POZOR: Funkcionalnost algoritma optimizira se za najčešće vrste kuhinja. Uobičajene pripreme bi mogle proizvesti neoptimizirani odgovor.	Fiksno: Aktiviran način AUTO. Isključen: način AUTO privremeno onemogućen.
	Dugo kada su sva opterećenja ugašena (motor i svjetla)	Aktivira/Deaktivira alarm filtra s aktivnim ugljenom .	Kad je motor isključen, na zaslonu se prikazuje F + 2 alarm aktiviran. Kad je motor isključen, na zaslonu se prikazuje F + 0 alarm deaktiviran.
Preporučeni slijed uparivanja između uređaja:			
1 - Povezani način rada (pogledajte priručnik za daljinski upravljač)			
2 - Povezani način uparivanja (pogledajte priručnik za haubu)			
3 - Uparivanje daljinskog upravljača i nape (vidi priručnik daljinskog upravljača)			

5. APLIKACIJA FRANKE@HOME

Aplikacija Franke@Home dostupna je za iOS i Android pametne telefone i omogućuje vam pristup svim funkcijama nape putem daljinske interakcije.

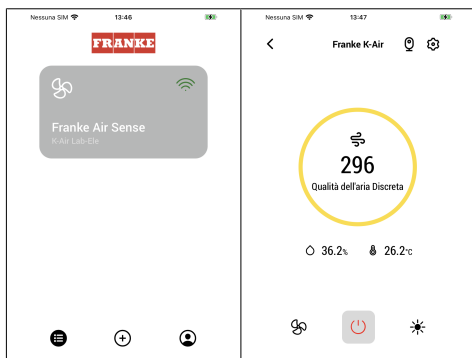

7. RASVJETA

- Za zamjenu se obratite servisnoj službi („Za kupnju se obratite servisnoj službi“).

Ikona	Funkcija
	Početna stranica
	Dodajte novi uređaj
	Upravljanje korisničkim profilom
	Spojeno na Franke bežičnu mrežu
	Uključivanje/isključivanje nape
	Upravljanje sustavom osvjjetljenja
	Upravljanje brojem okretaja motora
	Funkcija Intenzivno
	Funkcija 24 sata
	Funkcija odgode
	Automatska funkcija
	Upravljanje postavkama aplikacije

6. DALJINSKI UPRAVLJAČ (OPCIONALNO)

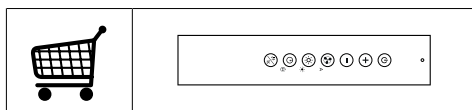

1. INFORMÁCIÓK A BIZTONSÁGGAL KAPCSOLATBAN

i Saját biztonsága és a készülék helyes működése érdekében arra kérjük, hogy a készülék üzembe helyezése és használata előtt figyelmesen olvassa el ezt az útmutatót. Tartsa ezt mindig a készülékkel együtt, a készülék átadása vagy eladása esetén is. Fontos, hogy a felhasználók tisztában legyenek a készülék minden működési és biztonsági jellemzőjével.

! A vezetékek bekötését szakembernek kell elvégeznie.

- A gyártót nem terheli felelősség a nem megfelelő üzembe helyezés vagy használat miatt bekövetkező esetleges károkért.
- A főzőfelület és a kivezetéses páraelszívó közötti biztonsági távolság minimum 650 mm (egyres típusok alacsonyabban is felszerelhetők; lásd az üzemi méretekre és az üzembe helyezésre vonatkozó fejezetet).
- Amennyiben a gázfőzőlap üzembe helyezési útmutatója a fenténél nagyobb távolságot ír elő, úgy azt kell betartani.
- Ellenőrizze, hogy a hálózati feszültség megfelel-e a készülék belsejében levő adat-táblán feltüntetett értéknek.
- A hatályos vezetékezési jogszabályoknak megfelelően a rögzített berendezéshez szakaszoló eszközöket kell beszerezni.
- Az I. kategóriájú készülékek-nél ellenőrizni kell, hogy az otthoni elektromos hálózat megfelelő földelést biztosít-e.
- Egy legalább 120 mm átmérőjű csővel csatlakoztassa a páraelszívót a kéményhez. A füst útjának a lehető legrövidebbnek kell lennie.
- A levegő elvezetésére vonatkozó összes előírást be kell tartani.
- Tilos a készüléket az égésből származó (kazán, kandalló stb.) füstök elvezetésére szolgáló csövekbe bekötni.
- A füstgázok visszaáramlásának megakadályozása érdekében megfelelő szellőzésről kell gondoskodni abban a helyiségben, ahol a páraelszívó mellett nem elektromos üzemű (például gázüzemű) berendezések is vannak. Ha a konyhai elszívót nem villamos készülékekkel együtt használja, a környezeti negatív nyomás nem haladhatja meg a 0,04 mbar értéket, mert csak így kerülhető el az, hogy a készülék visszaszívja a füstgázokat a helyiségbe.
- A levegő nem vezethető ki egy olyan csatornán keresztül, amit a gáz- vagy egyéb tüzelésű készülékek füstelvezetésére használnak.
- A megsérült hálózati zsinór cseréjét kizárólag a gyártó

vagy a vevőszolgálat szakembere végezheti.

- A hálózati csatlakozót csak a hatályos előírásoknak megfelelő és jól hozzáférhető konnektorba szabad bedugni.
- A füstelvezetésre vonatkozó műszaki és biztonsági teendőket illetően fontos a helyi hatóságok által előírt szabályok szigorú betartása.

 **FIGYELMEZTETÉS:** Az elszívó üzembe helyezése előtt el kell távolítani a védőfóliákat.

- Csak a készülékhez megfelelő típusú csavarokat és apró alkatrészeket használjon.

 **FIGYELMEZTETÉS:** Áramütés kockázatával járhat az, ha nem szereli fel a jelen utasításban foglaltak szerint a rögzítést szolgáló csavarokat vagy eszközöket.

- Tilos optikai eszközökkel (látcső, nagyítóüveg) közvetlenül figyelni.
- Ne készítsen flambírozott ételt az elszívó alatt: ez tűzveszélyes lehet.
- A készüléket 8 évnél nem fiatalabb gyermekek, illetve csökkent fizikai, érzékelési vagy szellemi képességgel rendelkező, megfelelő tapasztalatok és ismeretek nélküli személyek is használhatják szigorú felügyelet mellett, illetve ha ismerik a készülék biztonságos használati módját és a kapcsolódó veszélyeket. Ügyeljen arra, hogy ne

játszhassanak gyermekek a készülékkel. A készülék tisztítását és karbantartását nem végezhetik gyermekek, amennyiben nincsenek felügyelve.

- Figyeljen a gyermekekre, hogy ne játszhassanak a készülékkel.
- A készüléket nem használhatják csökkent fizikai, érzékelő vagy szellemi képességgel rendelkező, megfelelő tapasztalatok és ismeretek nélküli személyek (gyerekeket is beleértve), hacsak nem tanítják meg vagy ellenőrzik őket a készülék használatára, illetve használatában.

 A főzőberendezés használata közben az elérhető alkatrészek nagyon felmelegedhetnek

- Az előírt időtartam lejáratát után tisztítsa meg és/vagy cserélje ki a szűrőket (tűzveszély). Lásd az Ápolás és karbantartás bekezdést.
- Megfelelő szellőzésről kell gondoskodni a helyiségben, amikor a páraelszívót gázzal vagy más tüzelőanyaggal működő készülékekkel egyidejűleg használják (olyan készülékek mellett sem használható, amelyek kizárólag a helyiségbe engedik a levegőt).
- A terméken, illetve a csomagoláson látható  szimbólum arra utal, hogy a termék nem kezelhető normál háztartási hulladékként. Az ártalmatlan

nítandó terméket megfelelő gyűjtőhelyen kell leadni, ahol elvégzik az elektromos és elektronikus alkatrészek újrahasznosítását. Ha Ön gondoskodik a termék megfelelő ártalmatlanításáról, akkor ezzel hozzájárul ahhoz, hogy elkerülhetők legyenek a hulladékká vált termék nem szabályos ártalmatlanítása miatt a környezetre és egészségre nézve potenciálisan káros következmények. A termék újrahasznosításával kapcsolatban a helyi önkormányzat, a háztartási hulladékgyűjtő szolgálat vagy a terméket értékesítő bolt tud részletes tájékoztatással szolgálni.

Megfelelőségi nyilatkozat

A gyártó kijelenti, hogy ez a vezeték nélküli rádió funkcióval rendelkező eszköz megfelel a 2014/53/EU irányelvnek.

Az EU megfelelőségi nyilatkozat teljes szövege megtalálható a következő internetes oldalon, termékkódos kereséssel:

“<https://www.franke.com>”

Ezt a kódot megtalálja a termék belsejében lévő címkén.

Frekvenciasáv	Maximális átvitt teljesítmény
2,4 GHz	100 mW max.

2. HASZNÁLAT

- Az elszívó készülék kizárólag háztartási célú használatra, a konyhai szagok eltávolítására szolgál.
- Tilos a készüléket a rendeltetésszerű céloktól eltérő célokra használni.

- Tilos a működésben levő készülék alatt magas lángot hagyni.
- A láng erősségét úgy kell beállítani, hogy az kizárólag a főzőedény aljára irányuljon és ne vegye körbe a főzőedény oldalát.
- Az olajsütőt használat közben végig figyelni kell: a felforrósodott olaj könnyen meggyulladhat.

3. ÁPOLÁS ÉS KARBANTARTÁS

- Az aktív szén szűrő nem mosható, nem regenerálható, és 4 kb. havi használat után vagy intenzív használat esetén (W) gyakrabban le kell cserélni.

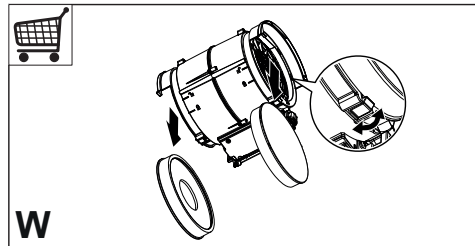

- A zsírszűrőket kéthavi használat után tisztítani kell, illetve intenzív használat esetén gyakrabban. Mosogatógépben is moshatók (Z).

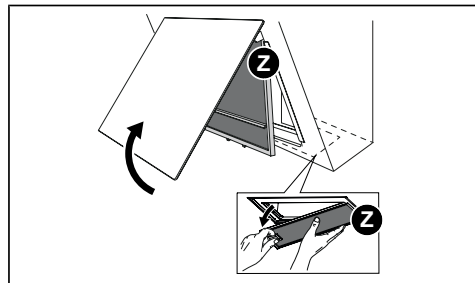

- Tisztítsa meg az elszívót egy nedves ruhával és semleges folyékony tisztítószerrel.
- Az elszívó külső és belső tisztításához kerülje az alkoholos vagy szilikos tisztítószeret.

- Olajban sütés közben, vagy amikor sok gőz keletkezik, javasoljuk, hogy nyissa ki a kerületi szívópanelt, és inkább az alsó főzőfelületet használja.

4. KEZELŐSZERVEK

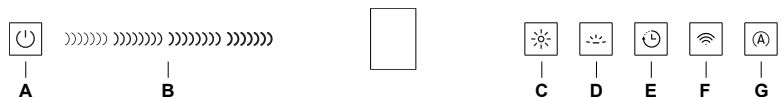
			
Gomb	Gomb megnyomás a	Funkció	Kijelző/Led
A	Rövid	A gomb nyomva tartásával bekapcsolja/lekapcsolja az elszívót első sebességen.	A kijelzőn megjelenik az 1-es.
B	Rövid	Nyomja meg vagy húzza az ujját balról jobbra, hogy növelje a sebességet 1-ről 2-re, 3-ra, intenzívre. Az Intenzív sebesség 6 percre időzített. Az idő leteltével a rendszer visszatér az előzőleg beállított sebességre. Ismétlje meg a műveletet visszafelé a sebesség csökkentéséhez (jobbról balra).	A kijelző megjelenti a kiválasztott sebességet. Ha az Intenzív sebességet választja ki, a kijelző egy animációt mutat.
	A bal oldali vonalak hosszú megnyomása, amikor az összes töltés le van kapcsolva (motorok és fények)	Billentyűzet blokkolása funkció A billentyűzet blokkolását kapcsolja be/ki az elszívó tisztításához. Ez a funkció 2 perc után automatikusan kikapcsol.	Az összes led villog
	A jobb oldali vonalak hosszú megnyomása, amikor az összes töltés le van kapcsolva (motorok és fények)	Indukciós/gáz főzőlap kiválasztása Válassza ki a használni kívánt főzőlapot Indukciós és Gáz közül. Gyárilag az Indukciós Főzőlap lett beállítva.	G led 1 villanása: Indukciós lap kiválasztásának megerősítése. G led 2 villanása: Gáz főzőlap kiválasztásának megerősítése.
C	Rövid	Bekapcsolja/Lekapcsolja a fényeket a maximális intenzitáson.	Állandó
	Hosszú, amikor az összes töltés ki van kapcsolva (motorok és fények)	Csatlakoztatott mód párosítás Az eljárás elindítása előtt kövesse a társítandó készülékek kézikönyvében lévő utasításokat. Megkezdődik az elszívó és a csatlakoztatott móddal (távírányító) kompatibilis eszközök párosításának folyamata. Csak egy távírányító társítható. Tekintse meg a készülékek kézikönyvét az elvégzendő műveletek érdekében. A társítási folyamat 2 percig tart. Ha ennyi időn belül nem ismer fel semmilyen készüléket, ellenőrizze, hogy előzőleg elindította-e a társítandó készülékek folyamatát. Lehetséges, hogy elérte a maximális társítható készülékek számát.	A kijelzőn egy animáció jelenik meg: társítási eljárás folyamatban. Az eljárás sikeres befejeztével az összes led felgyullad 2 másodpercig.
D	Rövid	Bekapcsolja/Lekapcsolja a közepes intenzitású fényeket.	Állandó
	Hosszú, amikor az összes töltés ki van kapcsolva (motorok és fények)	Végezze el a Szűrők telítettségi riasztásának visszaállítását .	A kijelzőn F jelenik meg 3-szor, jelezve, hogy elvégezte a szűrők visszaállítását.
		A Fémes Zsírszűrők telítettségi riasztását jelzi, és a mosás szükségességét. A riasztás a páraelszívó 100 tényleges munkaórája után lép működésbe. Az Aktívzenes szagszűrő telítettségi riasztását jelzi. A riasztás a páraelszívó 200 tényleges munkaórája után lép működésbe.	Kikapcsolt motorral a kijelzőn az F + 1 jelenik meg többször felváltva. Kikapcsolt motorral a kijelzőn az F + 2 jelenik meg többször felváltva.

E	Rövid	Késleltetés funkció Bekapcsolja/Kikapcsolja a késleltetési funkciót (a motor automatikus lekapcsolását és a késleltetett világítást 30 perccel). Nem aktiválható Intenzív vagy 24h belépés mellett. Kikapcsol a funkció, ha megnyomja ugyanezt a gombot vagy nyomja meg kb 1 másodpercig az A gombot, hogy kikapcsolja a motort.	Az A led állandó marad, és az E led felgyullad. A kijelző egy animációt mutat.
	Hosszú, bekapcsolt fényvel vagy motorral	24h funkció Bekapcsolja/Kikapcsolja a motort 24h Légcseré módban, olyan sebességgel, amely lehetővé tesz óránként 10 perces elszívást 24 órás ciklus alatt.	Az A led állandó marad, és az E led villog. A kijelző egy animációt mutat.
	Hosszú, amikor az összes töltés ki van kapcsolva (motorok és fények)	Leválasztott csatlakoztatott mód Megkezdődik az összes csatlakoztatott móddal kompatibilis eszköz törlésének folyamata, amely korábban a Connected Mode Pairing funkcióhoz volt társítva.	A folyamat sikeres befejezésekor az összes led villan 5-ször.
F	Rövid	Wi-Fi csatlakozás Bekapcsolja/Kikapcsolja a Wi-Fi csatlakozás működését. Megjegyzés: A Wi-Fi funkció automatikusan bekapcsol, amikor a felhasználó a Wi-Fi konfiguráció folyamatát kéri.	Villogó: csatlakozás az otthoni hálózathoz folyamatban. Állandó: Wi-Fi csatlakozás aktíválva
	Hosszú, amikor az összes töltés ki van kapcsolva (motorok és fények)	Wi-Fi konfiguráció Bekapcsolja/Kikapcsolja a Wi-Fi konfigurációs eljárást. Az eljárás megkezdése előtt használja a Franke@Home alkalmazást , hogy regisztráljon az IOT Franke rendszerben. Ezután kövesse az új készülék hozzáadásával kapcsolatos utasításokat, és hogy regisztráljon az otthoni routerhez. Ha a folyamat nem fejeződik be sikeresen pár perc után, mielőtt újra próbálkozna, kapcsolja ki a gomb ismételt hosszú lenyomásával. Az elszívó mindenképp kilép a folyamatból, ha az nem fejeződik be sikeresen 10 percen belül.	A kijelzőn egy animáció jelenik meg: konfigurációs eljárás folyamatban. Az eljárás sikeres befejeztével az összes led 2 másodpercre kigyullad.
G	Rövid	AUTO üzemmód Bekapcsolja/Kikapcsolja az Automata üzemmódot. Minden egyéb gomb megnyomásakor az AUTO üzemmód kikapcsol. Nem aktiválható Intenzív, Delay vagy 24h bekapcsolt állapot mellett. A Levegő minősége érzékelőnek köszönhetően egy algoritmus modulálja a sebességet az elszívott levegő minőségi szintje alapján. FIGYELEM: Az algoritmus működése a legáltalánosabb konyhákhoz lett optimalizálva. Nem általános főzés esetén a válasz lehet, hogy nem optimalizált.	Állandó: AUTO üzemmód bekapcsolva. Kikapcsolt: AUTO üzemmód átmenetileg kikapcsolva.
	Hosszú, amikor az összes töltés ki van kapcsolva (motorok és fények)	Bekapcsolja/Kikapcsolja az Aktivszerves szűrő riasztást .	Kikapcsolt motorral a kijelzőn az F + 2 jelenik meg riasztás aktíválva. Kikapcsolt motorral a kijelzőn az F + 0 jelenik meg riasztás kikapcsolva.
Ajánlott készülékek közötti társító folyamat: 1 - Csatlakoztatott mód (Lásd a távirányító kézikönyvét) 2 - Csatlakoztatott mód párosítás (Lásd az elszívó kézikönyvét) 3 - Távirányító-Elszívó társítás (Lásd távirányító kézikönyvét)			

5. FRANKE@HOME ALKALMAZÁS

A Franke@Home alkalmazás elérhető iOS és Android okostelefonokról, és lehetővé teszi, hogy hozzáférjen az elszívó összes funkciójához egy távoli interakción keresztül.

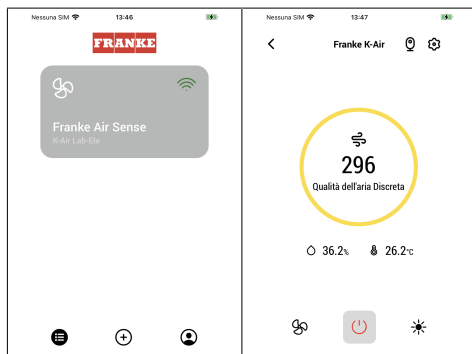

Ikon	Funkció
	Főoldal
	Új eszköz hozzáadása
	Felhasználói profil kezelése
	Csatlakoztatva a Franke Wi-Fi hálózathoz
	Elszívó Kikapcsolása/Bekapcsolása
	Világító berendezés kezelése
	Motor sebességének kezelése
	Intenzív funkció
	24h funkció
	Késleltetés funkció
	Automata funkció
	App beállításainak kezelése

6. TÁVVEZÉRLŐ (KÜLÖN MEGVÁSÁROLHATÓ)

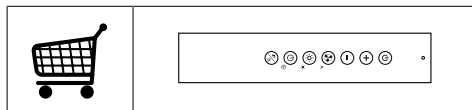

7. VILÁGÍTÁS

- A csere elvégzése érdekében lépjen kapcsolatba a vevőszolgálattal („Vásárlás esetén forduljon a vevőszolgálathoz”).

1. ИНФОРМАЦИЈЕ О БЕЗБЕДНОСТИ

i Ради ваше безбедности и правилног коришћења уређаја, пре монтаже и употребе пажљиво прочитајте ово упутство. Чувајте ово упутство заједно са уређајем чак и у случају продаје или предаје трећем лицу. Корисници морају да знају све радне и безбедносне карактеристике уређаја.

! Каблове мора да прикључи обучени техничар.

- Произвођач неће бити одговоран ни за какву повреду или штету насталу услед неправилне инсталације или употребе.
- Минимална безбедна удаљеност између штедњака и аспиратора је 650 mm (неки модели се могу поставити и ниже; погледајте одељак о радним димензијама и постављању).
- Ако је у упутству за постављање гасног штедњака наведено растојање које је веће од горенаведеног, то се свакако мора узети у обзир.
- Проверите да ли напон напајања одговара ономе који је назначен на натписној плочици са унутрашње стране аспиратора.
- Исклопни уређаји морају да се поставе у фиксни систем у складу са прописима о ожичењу.
- У случају уређаја 1. класе, проверите да ли је струјна утичница адекватно уземљена.
- Прикључите аспиратор на вентилациону цев помоћу цеви пречника бар 120 mm. Испарења морају да прелазе најкраће могуће растојање.
- Морају се поштовати сви прописи о системима за вентилацију.
- Не прикључујте аспиратор на издувне цеви кроз које пролазе и продукти сагоревања (нпр. из котлова и димњака).
- Ако се аспиратор користи заједно са неелектричним уређајима (нпр. гасни уређаји), мора се обезбедити довољна проветреност просторије да би се спречио повратни ток издувног гаса. Када се кухињски аспиратор користи заједно са уређајима који не користе електричну енергију, негативан притисак у просторији не сме прећи 0,04 mbar да се испарења не би враћала кроз аспиратор у просторију.
- Ваздух не сме да се одводи у вентилациону цев која се уједно користи за одвод испарења из уређаја који

раде на гас или друга горива.

- Ако се кабл за напајање оштети, мора да га замени произвођач или сервисер.
- Утикач ставите у утичницу која је у складу са важећим прописима и налази се на приступачном месту.
- У погледу техничких и безбедносних мера које треба предузети ради одвођења испарења, неопходно је пажљиво праћење прописа локалних органа.

 **ОПРЕЗ:** Пре постављања аспиратора уклоните заштитне фолије.

- Користите само завртње и мале делове погодне за аспиратор.

 **ОПРЕЗ:** Непостављање завртњева или причврслених елемената описаних у овом упутству може да доведе до опасности од струјног удара.

- Не гледајте директно у извор светлости кроз оптичка помагала (наочаре, лупе...).
- Не фламбирајте намирнице испод аспиратора: можете изазвати пожар.
- Овај уређај могу да користе деца старија од 8 година и особе са смањеним психофизичким и чулним способностима или са

недовољним искуством и знањем ако су под пажљивим надзором и ако им је објашњена безбедна употреба уређаја и опасности повезане са тим. Ономогућите деци да се играју са уређајем. Чишћење и одржавање које треба да обавља корисник не смеју да обављају деца, осим ако су под надзором.

- Деца морају бити под надзором да се не би играла са уређајем.
- Овај уређај не смеју да користе особе (укључујући и децу) са смањеним психофизичким или чулним способностима, као ни особе које немају довољно искуства и знања, сем ако су под пажљивим надзором и обучена.

 Приступачни делови могу постати изузетно врели кад се користе апарати за кување.

- Очистите и/или замените филтере након назначеног временског периода (опасност од ватре). Погледајте одељак „Чишћење и одржавање”.
- Просторија мора бити адекватно проветрена кад се аспиратор користи истовремено са уређајима који раде на гас или друга горива (не односи се на уређаје који испуштају ваздух натраг у просторију).
- Символ  на производу или

Његовој амбалажи означава да се он не сме одлагати заједно са обичним кућним отпадом. Производ мора да се одложи у специјалном центру за рециклажу електричних и електронских компонената. Осигуравајући да се овај производ правилно одложи, допринећете спречавању негативних последица по животну средину и здравље до којих може доћи услед неправилног одлагања. За детаљније информације о рециклажи овог производа обратите се локалној управи, служби за одношење смећа или продавници у којој сте купили производ.

Декларација усаглашености

Произвођач изјављује да је овај уређај са функцијом бежичног радија у складу са директивом 2014/53/EУ.

Пуни текст ЕУ изјаве о усаглашености доступан је на следећој Интернет адреси претраживањем по коду производа:

“<https://www.franke.com>”

Овај код се може наћи на налепници постављеној унутар производа.

Фреквенц ијски опсези	Максимална преносна снага
-----------------------------	------------------------------

2,4 GHz	100 mW max.
---------	-------------

2. УПОТРЕБА

- Аспиратор је пројектован искључиво за уклањање кухињских мириса у домаћинству.
- Никад не користите аспиратор за било шта осим за оно за шта је намењен.
- Никад не остављајте висок пламен испод укљученог аспиратора.
- Подесите интензитет пламена тако да буде усмерен само на дно тигања, а не да обухвати и његове бочне стране.
- Фритезе морају да буду под непрекидним надзором током употребе: уље може да се запали ако се прегреје.

3. ЧИШЋЕЊЕ И ОДРЖАВАЊЕ

- Филтер са активним угљеном не може се прати, нити се може обновити и мора се заменити отприлике свака 4 месеца рада или чешће у случају врло интензивне употребе (W).

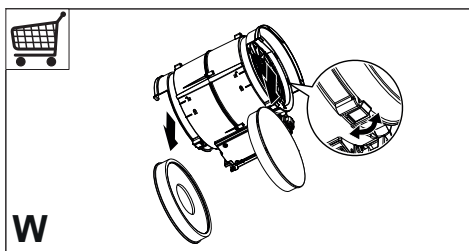

- Филтери за маст морају се чистити свака 2 месеца рада или чешће у случају врло интензивне употребе и могу се прати у машини за прање посуђа (Z).

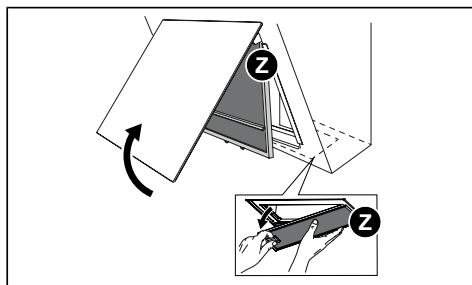

- Очистите аспиратор влажном крпом и неутралним течним детерџентом.
- За спољно и унутрашње чишћење аспиратора избегавајте алкохолне или силиконске производе.
- Када се пржи или се производи много паре, препоручујемо да отворите усисну плочу по ободу и да користите доњи део за кување.

4. КОМАНДЕ

Дугме	Притисак дугмета	Функција	Дисплеј/Лед
A	Кратки	Држањем притиснутог дугмета аспиратор се укључује/искључује првом брзином.	На дисплеју се приказује 1.
B	Кратки	Притисните или померите прст слева удесно да бисте повећали брзину са 1 на 2, 3, интензивна. Интензивна брзина је временски ограничена на 6 минута. По истеку времена систем се враћа на претходно подешену брзину. Поновите поступак у обрнутом смеру да бисте смањили брзину (с десна на лево).	На екрану се приказује изабрана брзина. Ако је изабрана Интензивна брзина, на екрану се приказује анимација.
	Дуги притисак крајње леве линије када су сва оптерећења искључена (мотор светла) и	Функција блокирања тастатуре Активира/деактивира блокирање тастатуре за чишћење аспиратора. Ова функција се аутоматски деактивира после 2 минута.	Све ЛЕД лампиче трепере
	Дуги притисак десне линије када су сва оптерећења искључена (мотор светла) и	Избор индукционе/плинске плоче за кување Изаберите врсту плоче за кување која се користи између индукције и плина. Фабрички је подешен индукциони тип плоче.	1 трептај ЛЕД диоде Г: потврђује избор индукционе плоче за кување. 2 трептаја ЛЕД диоде Г: потврђује избор плинске плоче за кување.
C	Кратки	Укључује/искључује светла максималним интензитетом.	Фиксно
	Дуги искљученим свим оптерећењима (мотор светла) и	Упаривање у повезаном режиму Пре започињања поступка, следите посебна упутства у упутствима за уређаје који се упарују. Почиње поступак за упаривање аспиратора са уређајима компатибилним са повезаним режимом (даљински управљач). Може се повезати само један даљински управљач. Погледајте упутства за уређаје за радње које се на њима морају извршити. Процес упаривања траје 2 минута. Ако у том року није препознат ниједан уређај, проверите да ли сте претходно покренули поступак за упаривање уређаја. Могуће је да је достигнута максимална граница повезаних уређаја.	На екрану се приказује анимација: поступак упаривања је у току. Након успешног завршења поступка, све ЛЕД диоде се пале на 2 секунде.

D	Кратки	Укључује/искључује светла средњим интензитетом.	Фиксно
	Дуги искљученим свим оптерећењима (мотор светла) са и	Врши се ресетовање аларма засићења филтера.	На екрану се 3 пута приказује Ф, што значи да су филтри ресетовани.
		Сигнализује аларм засићења металних филтера за маст и потребу да их оперете. Аларм се активира после 100 сати стварног рада аспиратора.	Са искљученим мотором дисплеј приказује Ф + 1 неколико пута наизменично.
		Сигнализује аларм засићења филтера за мирис са активним угљем. Аларм се активира после 200 сати стварног рада аспиратора.	Са искљученим мотором дисплеј приказује Ф + 2 неколико пута наизменично.
E	Кратки	Функција кашњење Активира/деактивира функцију кашњења (аутоматско искључивање мотора и осветљења одложено за 30'). Не може се активирати када је активирана Интензивна или 24ч функција. Функција се деактивира притиском на исти тастер или притиском на тастер А око 1 секунде за искључивање мотора.	ЛЕД А остаје фиксиран и ЛЕД Е светли. На екрану се приказује анимација.
	Дуги притисак са укљученим светлом или мотором	Функција 24ч Активира/деактивира мотор у режиму размене ваздуха од 24 сата, брзином која омогућава усисавање од 10 минута сваког сата, током циклуса од 24 сата.	ЛЕД А остаје фиксиран и ЛЕД Е трепери. На екрану се приказује анимација.
	Дуги искљученим свим оптерећењима (мотор светла) са и	Раздвајање у повезаном режиму Почиње процедура за брисање свих уређаја компатибилних са повезаним режимом који је претходно био повезан са функцијом Упаривање у повезаном режиму.	Након успешног завршетка поступка, све ЛЕД лампице трепћу 5 пута.
Ф	Кратки	Вај-фај веза Активира/деактивира функцију вај-фај везе. Напомена: вај-фај функција се аутоматски активира када корисник затражи процедуру вај-фај конфигурације.	Трепери: веза са кућном мрежом је у току. Фиксно: Вај-фај веза је активирана
	Дуги искљученим свим оптерећењима (мотор светла) са и	Конфигурација вај-фај везе Активира/деактивира конфигурације вај-фај везе. Пре него што започнете процедуру, користите апликацију Franke@Home да бисте се регистровали на Франке ИОТ систем. Затим следите упутства за додавање новог уређаја и за регистрацију на кућни рутер. Ако се поступак не заврши успешно након неколико минута, деактивирајте га поновним притиском на тастер пре поновног покушаја. У сваком случају, аспиратор излази из поступка ако није успешно завршен у року од 10 минута.	На екрану се приказује анимација: поступак конфигурације је у току. Да би се потврдио успешан завршетак поступка, све ЛЕД диоде се пале на 2 секунде.

Г	Кратки	<p>Режим АУТО Активира/деактивира аутоматски режим рада. Сваки пут када притиснете друге тастере, режим АУТО се деактивира. Не може се активирати са укљученим Интензивним, Кашњењем или 24х.</p> <p>Захваљујући присуству сензора за квалитет ваздуха, алгоритам је у стању да модулира брзине на основу нивоа квалитета усаног ваздуха.</p> <p>УПОЗОРЕЊЕ: Функционалност алгоритма је оптимизирана за најчешће врсте кувања. Неуобичајена припрема може довести до не оптимизованог одговора.</p>	<p>Фиксно: режим АУТО активан.</p> <p>Искључено: режим АУТО је тренутно деактивиран.</p>
	Дуги искљученим свим оптерећењима (мотор и светла)	Активира/деактивира аларма филтера са активним угљем.	<p>Када је мотор искључен, на дисплеју се приказује $\Phi + 2$ аларм је активан.</p> <p>Када је мотор искључен, на дисплеју се приказује $\Phi + 0$ аларм је деактивиран.</p>
<p>Препоручена секвенца упаривања између уређаја: 1 - Повезани режим (погледајте упутство за даљински управљач) 2 - Упаривање у повезаном режиму (погледајте упутство за аспиратор) 3 - Упаривање даљинског управљача и аспиратора (види приручник за даљински управљач)</p>			

5. APP FRANKE@HOME

Апликација Franke@Home је доступна за iOS и Android паметне телефоне и омогућава вам приступ свим функцијама аспиратора путем даљинске интеракције.

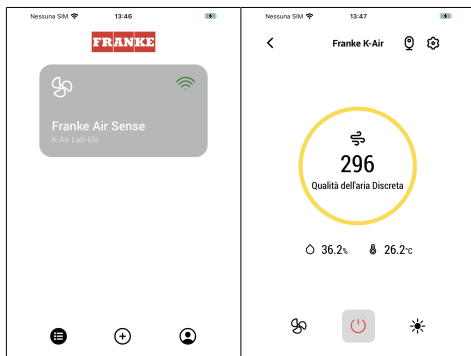

Икона	Функција
	Почетна страница
	Додајте нови уређај
	Управљање корисничким профилем
	Повезано на Wi-Fi Franke мрежу

	Укључивање/искључивање аспиратора
	Управљање системом осветљења
	Управљање брзином мотора
	Функција Интензивна
	Функција 24ч
	Функција кашњење
	Функција Аутоматски
	Управљање подешавањима апликације

6. ДАЉИНСКИ УПРАВЉАЧ (ОПЦИОНАЛНИ)

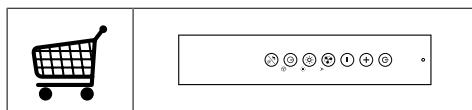

7. ОСВЕТЉЕЊЕ

- За замену се обратите Служби техничке подршке („За куповину се обратите Служби техничке подршке”).

1. INFORMACIJA APIE SAUGĄ

i Kad būtumėte saugus ir būtų užtikrintas tinkamas įrenginio veikimas, prieš montavimą ir naudojimą atidžiai perskaitykite šį vadovą. Laikykite šias instrukcijas su įrenginiu, net jei jis parduodamas arba perduodamas trečiosioms šalims. Svarbu, kad naudotojai žinotų visus įrenginio veikimo ir saugumo techninius duomenis.

! Laidus sujungti privalo apmokytas technikas.

- Gamintojas nebus laikomas atsakingas dėl sužalojimų ar žalos, kuri buvo padaryta dėl netinkamo montavimo arba naudojimo.
- Minimalus saugus atstumas tarp dujų degiklio viršaus ir gartraukio gaubto yra 650 mm (kai kuriems modeliams gali būti sumontuotas žemesniame aukštyje, žr. darbinių gabaritų ir montavimo paragrafus).
- Jei dujinio degiklio montavimo instrukcijose nurodyta, kad atstumas turi būti didesnis, negu nurodyta anksčiau, į tai turi būti atsižvelgta.
- Patikrinkite, ar elektros tinklo pajėgumai atitinka duomenis, nurodytus duomenų plokštelėje, tvirtinamoje gartraukio viduje.
- Automatiniai išjungikliai sistemoje turi būti montuojami pagal elektros laidų įrengimo taisykles.
- I klasės įrenginiai: patikrinkite, ar tiekiant elektrą buitiniam vartotojui garantuojamas pakankamas įžeminimas.
- Prijunkite gartraukį prie dūmtraukio naudodami vamzdį, kurio minimalus skersmuo yra 120 mm. Išmetamos medžiagos turi būti šalinamos kuo trumpesniu atstumu.
- Reikia laikytis visų ventiliavimo angoms keliamų reikalavimų.
- Gartraukio vamzdžių nejunkite prie dūmtraukių, per kuriuos šalinami degimo metu susidarę dūmai (pvz., boilerių, kaminių ir t. t.).
- Jei gartraukis naudojamas kartu su neelektriniais įrenginiais (pvz., dujiniais įrenginiais), būtina užtikrinti pakankamą oro ventiliaciją, kad būtų apsisaugota nuo atgal sugrižtančio išmetamų dujų srauto. Jei virtuvės gartraukis yra naudojamas kartu su įrenginiais, kurie nėra varomi elektra, neigiamas slėgis patalpoje neturi viršyti 0,04 mbar, kad gartraukis garų ir dūmų nestumtų atgal į patalpą.
- Oras neturi būti šalinamas per dūmtraukį, kuris taip pat naudojamas išmetamosioms medžiagoms, atsiradusioms įrenginiuose deginant dujas ar kitą kūrą, šalinti.
- Jei elektros laidas pažeidžiamas, jį turi pakeisti gamintojas arba kvalifikuotas specialistas.

listas.

- Įkiškite kištuką į lizdą, atitinkančią esamus reikalavimus, esantį lengvai prieinamoje vietoje.
- Privaloma atidžiai laikytis vietos valdžios institucijų nustatytų taisyklių dėl dūmų šalinimo techninių ir saugos priemonių.

 **DĖMESIO:** prieš montuodami gartraukį nuimkite apsaugines plėveles.

- Naudokite tokius sraigtus ir montavimo detales, kurios yra tinkamos gartraukiui.

 **DĖMESIO:** jei montuojant sraigtus ar tvirtinimo detales nebus laikomasi šioje instrukcijoje nurodytų reikalavimų, gali iškilti elektros smūgio pavojus.

- Nežiūrėkite į šviesos šaltinius per optinius prietaisus (žiūronus, didinamuosius stiklus ir t. t.).
- Po trauktuvu neruoškite patiekalų, kuriuos reikia užpilti spiritiniu gėrimu ir padegti, nes kyla gaisro pavojus.
- Šį įrenginį gali naudoti vyresni kaip 8 metų vaikai ir asmenys su ribotomis psichinėmis, fizinėmis ir jutiminėmis galimybėmis ar turintys nepakankamai patirties ir žinių, su sąlyga, kad jie bus atidžiai prižiūrimi ir jiems bus paaiškinta, kaip įrenginį saugiai naudoti ir kokį pavojų jis kelia. Pasirūpinkite, kad vaikams nebūtų leidžiama žaisti su šiuo įrenginiu. Naudotojo atliekamus

valymo ir priežiūros darbus neleidžiama atlikti vaikams, išskyrus atvejus, kai jie gali atlikti tokius darbus prižiūrimi.

- Prižiūrėkite vaikus, kad jie nežaistų su įrenginiu.
- Šio įrenginio negali naudoti asmenys (įskaitant vaikus) su ribotomis psichinėmis, fizinėmis ir jutiminėmis galimybėmis ar turintys nepakankamai patirties ir žinių, išskyrus atvejus, jei jie yra prižiūrimi ir apmokyti atlikti tokius darbus.

 Jei viryklės naudojamos, rankomis liečiamos dalys gali būti karštos

- Išvalykite ir / ar pakeiskite filtrus po nurodyto laiko (gaisro pavojus). Žiūrėkite paragrafą „Priežiūra ir valymas“.
- Kai gartraukis yra tuo pačiu metu naudojamas su įrenginiais (netaikoma įrenginiams, kurie tik šalina orą į patalpą), naudojančiais dujas ir kitas kuro rūšis, patalpa turi būti tinkamai vėdinama.
- Ant gaminio  ar jo pakuotės esantis simbolis nurodo, kad šis gaminys negali būti šalinamas su įprastomis buitinėmis atliekomis. Šis gaminys turi būti utilizuojamas specialiaime elektriniams ir elektroniškiems gaminiams skirtame perdirbimo centre. Pasirūpinkite tinkamu gaminio utilizavimu, padėsite apsaugoti supančią aplinką ir sveikatą nuo galimų neigiamų pasekmių, kurios gali atsirasti dėl netinkamo utilizavimo. Norėdami

gauti daugiau informacijos apie šio gaminio perdirbimą, kreipkitės į vietos municipalines institucijas, vietos atliekų tvarkymo tarnybas arba į parduotuvę, kurioje gaminį įsigijote.

Atitikties deklaracija

Gamintojas patvirtina, kad šis prietaisas su nuotoline belaide funkcija atitinka direktyvą 2014/53/ES.

Visas ES atitikties deklaracijos tekstas yra pateikiamas sekančiu interneto adresu, atliekant paiešką pagal gaminio kodą:

„<https://www.franke.com>“

Šį kodą galima rasti gaminio viduje pritvirtintoje etiketėje.

Dažnio juostos	Maksimali perduodama galia
2,4 GHz	Maks. 100 mW

2. NAUDOJIMAS

- Ištraukiantis gartraukis yra skirtas išimtinai naudoti butyje šalinant virtuvės kvapus.
- Niekada nenaudokite gartraukio kietais tikslams, išskyrus tuos, kuriems jis skirtas.
- Kai prietaisas dirba, po juo niekada nepalikite didelės ugnies liepsnos.
- Sureguliuokite liepsnos intensyvumą, kad ji būtų nukreipta į keptuvės apačią ir neapimtų jos šonų.

- Naudojamos gruzdintuvės turi būti nuolat prižiūrimos: per karštas aliejus gali užsidegti.

3. VALYMAS IR PRIEŽIŪRA

- Aktyviosios anglies filtras negali būti plaunamas ar regeneruojamas ir turi būti pakeistas maždaug kas 4 veikimo mėnesius arba dažniau, jei naudojama labai intensyviai (W).

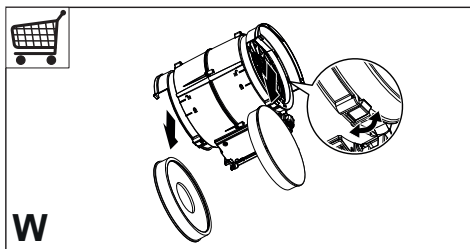

- Riebalų filtrai turi būti valomi kas 2 veikimo mėnesius arba dažniau, jei naudojama labai intensyviai ir juos galima plauti indaplovėje (Z).

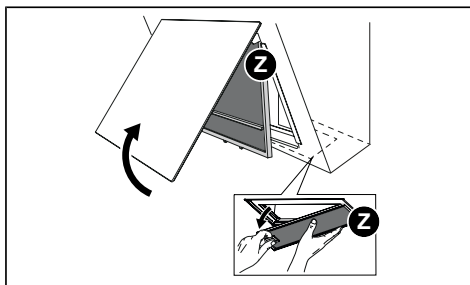

- Gartraukį valykite drėgna šluoste ir skystu neutraliu plovikliu.
- Gartraukio išorės ir vidaus valymui nenaudokite produktų su alkoholiu arba silikonu.
- Jei kepamas maistas arba susidaro daug garų, rekomenduojama atidaryti išilginį oro ištraukimo skydelį ir geriau naudoti galinę kepimo zoną.

4. VALDIKLIAI

Mygtukas	Klavišo paspaudimas	Funkcija	Ekranas / šviesos diodas
A	Trumpas	Laikant nuspauštą klavišą, gartraukis įjungiamas / išjungiamas veikti pirmu greičiu.	Ekране rodoma 1.
B	Trumpas	Paspauskite arba pastumkite pirštą į kairę, kad padidintumėte greitį nuo 1 iki 2, 3, intensyvaus. Intensyvus režimas yra nustatytas veikti 6 minutes. Pasibaigus laikui, įranga grįžta prie anksčiau nustatyto greičio. Pakartokite veiksmą priešinga seka, kad sumažintumėte greitį (iš dešinės į kairę).	Ekране rodomas pasirinktas greitis. Jei pasirinkamas intensyvus greitis, ekrane rodoma animacija.
	Ilgas linijų kairėje, kai visos apkrovos (variklis ir lempos) išjungtos	Funkcija Klaviatūros užblokovimas Suaktyvina / išjungia klaviatūros užblokovimą, kad būtų galima nuvalyti gartraukį. Ši funkcija automatiškai išjungiamą po 2 minučių.	Visi šviesos diodai mirksi
	Ilgas linijų dešinėje, kai visos apkrovos (variklis ir lempos) išjungtos	Indukcinės / dujinės kaitlentės pasirinkimas Pasirenkamas indukcinės arba dujinės kaitlentės tipas. Gamykloje nustatytas indukcinės kaitlentės tipas.	1 Mirksi šviesos diodas G: patvirtinti indukcinės kaitlentės pasirinkimą. 2 Mirksi šviesos diodai G: patvirtinti dujinės kaitlentės pasirinkimą.
C	Trumpas	Įjungia / išjungia lempas veikti maksimaliu intensyvumu.	Dega nuolat
	Ilgas, kai visos apkrovos (variklis ir lempos) išjungtos	Susieto režimo prijungimas Prieš paleisdami procedūrą, vadovaukitės konkrečiomis sujungiamų prietaisų vadovuose pateiktomis instrukcijomis. Paleidžiama gartraukio susiejimo su suderinamais prietaisais (nuotoliniu valdymo pultu) procedūra. Galima susieti tik vieną nuotolinį valdymo pultą. Veiksmus, kuriuos reikia atlikti prietaisuose, rekomenduojame žiūrėti jų vadovuose. Sujungimo procedūra trunka 2 minutes. Jei per šį laiką neatpažįstamas joks prietaisas, patikrinkite, ar prieš tai paleidote norimus susieti prietaisų procedūrą. Gali būti, kad buvo pasiekta maksimali susiejamų prietaisų riba.	Ekране rodoma animacija: atliekama sujungimo procedūra. Sėkmingai baigus procedūrą, visi šviesos diodai įsijungia 2 sekundėms.
D	Trumpas	Įjungia / išjungia lempas degti vidutiniu intensyvumu.	Dega nuolat
	Ilgas, kai visos apkrovos (variklis ir lempos) išjungtos	Atliekamas filtrų prisotinimo pavojaus signalo atstatymas.	Ekране 3 kartus parodoma F, reiškianti, kad buvo atliktas filtrų atstatymas.
		Praneša apie metalinį riebalų filtrų prisotinimo pavojaus signalą ir poreikį juos išplauti. Pavojaus signalas pradeda veikti po 100 realių gartraukio veikimo valandų. Praneša apie kvapų filtro ir aktyviosios anglies filtro prisotinimo pavojaus signalą . Pavojaus signalas pradeda veikti po 200 realių gartraukio veikimo valandų.	Kai variklis išjungtas: ekrane kelis kartus pakaitomis rodoma F + 1. Kai variklis išjungtas: ekrane kelis kartus pakaitomis rodoma F + 2.

E	Trumpas	<p>„Delay“ (delsos) funkcija Suaktyvina / išjungia funkciją „Delay“ (delsa) (automatinio variklio ir apšvietimo išjungimo pavėlinimas 30 sekundžių). Negalima suaktyvinti, kai įjungtas intensyvus ir 24 val. režimas. Funkcija išsijungia paspaudus tą patį klavišą arba maždaug 1 sekundę spaudžiant A klavišą, kad būtų išjungtas variklis.</p>	Šviesos diodas A lieka degti nuolat ir užsidega šviesos diodas E. Ekranе rodoma animacija.
	Ilgas su veikiančia šviesa ir varikliu	<p>Funkcija „24 val.“ Suaktyvina / išjungia variklį veikti 24 val. oro keitimo režimu. Šiuo greičiu galima ištraukti orą 10 minučių kiekvieną valandą, 24 valandų ciklą.</p>	Šviesos diodas A lieka degti ir šviesos diodas E mirksi. Ekranе rodoma animacija.
	Ilgas, kai visos apkrovos (variklis ir lempos) išjungtos	<p>Susieto režimo atjungimas Paleidžiama visų prieš tai naudojantis susieto režimo prijungimo funkcija susietų suderinamų prietaisų atšaukimo procedūra.</p>	Sėkmingai baigus procedūrą, visi šviesos diodai sumirksi 5 kartus.
F	Trumpas	<p>Wi-Fi ryšys Suaktyvina / išjungia Wi-Fi ryšio funkciją</p> <p>Pastaba: Wi-Fi funkcija automatiškai suaktyvinama tuomet, kai naudotojas pateikia Wi-Fi konfigūracijos procedūros užklausą.</p>	<p>Mirksi: vyksta prisijungimas prie namų tinklo.</p> <p>Dega nuolat: Wi-Fi ryšys suaktyvintas</p>
	Ilgas, kai visos apkrovos (variklis ir lempos) išjungtos	<p>Wi-Fi konfigūravimas Suaktyvina / išjungia Wi-Fi konfigūravimo funkciją.</p> <p>Prieš paleisdami procedūrą, naudokite programėlę „Franke@Home“, kad užsiregistruotumėte sistemoje „IoT Franke“. Po to, vadovaukitės nurodymais, kad pridėtumėte naują prietaisą arba užsiregistruotumėte namų maršrutizatoriuje.</p> <p>Jei procedūra nebus užbaigta sėkmingai, po kelių minučių ją išjunkite iš naujo paspausdami klavišą ilgu spaudimu ir tik tada bandykite iš naujo. Bet koku atveju, jei procedūra neužbaigiama sėkmingai per 10 minučių, gartraukis palieka šią procedūrą.</p>	<p>Ekranе rodoma animacija: atliekama konfigūravimo procedūra.</p> <p>Patvirtinus sėkmingą procedūros užbaigimą, 2 sekundėms įsijungia visi šviesos diodai.</p>
G	Trumpas	<p>Režimas „AUTO“ Suaktyvina / išjungia automatinio veikimo režimą. Kiekvieną kartą nuspaudus kitus klavišus, režimas „AUTO“ išsijungia. Negalima suaktyvinti, kai veikia funkcija „Intensyvi“, „Delay“ (delsa) arba „24 val.“.</p> <p>Kadangi naudojamas oro kokybės jutiklis, algoritmas sugeba moduluoti greičius pagal ištraukiamo oro kokybės lygį. DĖMESIO: algoritmo funkcija yra optimizuota dažniausiems virtuvės tipams. Neįprasti įrenginiai gali neuztikrinti optimizuoto atsako.</p>	<p>Dega nuolat: režimas „AUTO“ suaktyvintas.</p> <p>Išjungtas: režimas „AUTO“ laikinai išjungtas.</p>
	Ilgas, kai visos apkrovos (variklis ir lempos) išjungtos	Suaktyvina / išjungia aktyviosios anglies filtrų pavojaus signalą .	<p>Kai variklis išjungtas, ekranе rodoma F + 2 pavojaus signalas suaktyvintas.</p> <p>Kai variklis išjungtas, ekranе rodoma F 0 pavojaus signalas išjungtas.</p>
<p>Rekomenduojama prietaisų sujungimo seka: 1- Susietas režimas (žr. nuotolinio valdymo pulto vadovą) 2 - Susieto režimo prijungimas (žr. gartraukio vadovą) 3 - Nuotolinio valdymo pulto-gartraukio sujungimas (žr. nuotolinio valdymo pulto vadovą)</p>			

5. PROGRAMĖLĖ „FRANKE@HOME“

Programėlė „Franke@Home“ yra skirta „iOS“ ir „Android“ išmaniajam telefonui ir su ja galima naudotis visomis gartraukio funkcijomis nuotoliniu būdu.

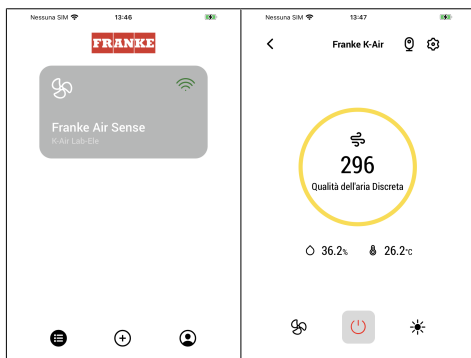

Pikto-grama	Funkcija
	Pradinis puslapis
	Pridėti naują įrenginį
	Naudotojo profilio valdymas
	Prisijungta prie „Wi-Fi Franke“ tinklo
	Gartraukio išjungimas / įjungimas
	Apšvietimo įrangos valdymas
	Variklio greičio valdymas
	Intensyvi funkcija
	Funkcija „24 val.“
	„Delay“ (delsos) funkcija
	Automatinė funkcija
	Programėlės nustatymų valdymas

6. NUOTOLINIS VALDYMAS (PAPILDOMAI)

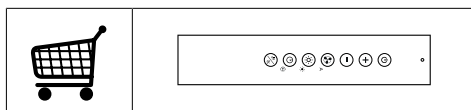

7. APŠVIETIMAS

- Norėdami jį pakeisti, kreipkitės į Priežiūros skyrių (dėl lempučių pirkimo taip pat kreipkitės į Priežiūros skyrių).

1. INFORMĀCIJA PAR DROŠĪBU

i Lai droši un pareizi ekspluatētu savu ierīci, pirms tās uzstādīšanas un lietošanas rūpīgi izlasīt šo brošūru. Šo instrukciju glabā jiet kopā ar ierīci arī tad, ja tā tiks pārdota vai nodota trešajām personām. Ļoti svarīgi ir tas, lai lietotāji pārziņātu visus ierīces ekspluatācijas un drošības parametrus.

! Kabeļu pieslēgšanu drīkst veikt apmācīts tehniķis.

- Ražotājs neuzņemas jebkādu atbildību par ievainojumiem vai bojājumiem, kas radušies nepareizas uzstādīšanas gadījumā.
- Minimālais drošais attālums starp plīts virsmu un tvaiku nosūcēju ir 650 mm (dažus modeļus var uzstādīt zemāk, skatiet sadaļu par darba izmēriem un uzstādīšanu).
- Ja gāzes plīts uzstādīšanas instrukcijā norādīts, ka ir nepieciešams lielāks attālums, nekā norādīts augstāk, tad tas ir jāņem vērā.
- Pārliedzinieties, ka elektrotīkla spriegums atbilst uz tvaiku nosūcēja esošajam datu plāksnītē norādītajam spriegumam.
- Fiksētajā elektroinstalācijā saskaņā ar vietējiem elektrodrošības noteikumiem jāuzstāda atvienošanas ierīces.
- "I" klases ierīcēm pārliedzinieties, ka sadzīves elektrobarošana nodrošina atbilstošu zemējumu.
- Tvaiku nosūcēju pievienojiet pie izvadīšanas kanāla, kura minimālais diametrs ir 120 mm. Izgarojumiem jāplūst pēc iespējas īsākā attālumā.
- Jāievēro visi gaisa ventilācijas noteikumi.
- Tvaika nosūcēja izvadu nepievienojiet pie skursteņiem, pa kuriem izvada dūmgāzes (piemēram, apkures katli, dūmvadi utt.).
- Ja tvaiku nosūcēju lietot kopā ar neelektriskām ierīcēm (piemēram, gāzes iekārtas), ja nepieļautu izplūdes gāzu iekļūšanu atpakaļ telpā, tajā ir jānodrošina pietiekams ventilācijas līmenis. Ja virtuves tvaiku nosūcēju lieto kopā ar ierīcēm, kurām nav elektriskās barošanas, lai izvairītos no tvaiku nosūcēja izgarojumu iesūkšanas atpakaļ telpā, negatīvais spiediens telpā nedrīkst pārsniegt 0.04 mbar.
- Neizvadiet gaisu caur skursteņiem, jo tas var tikt lietots kā dūmvads dūmgāžu un gāzes sadegšanas produktu izvadīšanai no citām degšanas ierīcēm.
- Ja barošanas vads ir bojāts, tā nomaiņu drīkst veikt ražotājs vai servisa speciālists.
- Kontaktdakšu pieslēgt noteikumiem atbilstošā pieejamā vietā esošā kontaktlīzdā.
- Izvadot tvaikus, jāveic tehniski un drošības pasākumi, tā-

dēļ ļoti svarīgi ir precīzi ievērot vietējo institūciju noteikumus.

⚠ PIESARDZĪBU: noņemiet aizsargplēvi pirms tvaiku nosūcēja uzstādīšanas.

- Lietojiet tikai tvaiku nosūcējam piemērotas skrūves un furnitūru.

⚠ PIESARDZĪBU: ja skrūves un stiprināšanas ierīces netiks uzstādītas tā, kā norādīts šajā instrukcijā, var pastāvēt elektriskā trieciena risks.

- Neskatīties uz gaismu caur optiskajām ierīcēm (binokli, palielināmajiem stikliem...).
- Neveiciet pārtikas flambēšanu zem tvaiku nosūcēja: var notikt aizdegšanās.
- Šo ierīci drīkst lietot bērni no 8 gadu vecuma un personas ar ierobežotām fiziskajām, uz tveres vai prāta spējām, ar nepietiekamu pieredzi un zināšanām, ja tās tiek uzraudzītas, vai ir saņēmušas atbilstošas norādes par ierīces drošu lietošanu un izprot iesaistītos riskus. Pārliecinieties, ka bērni nerotaļājas ar ierīci. Tīrīšanu un apkopi, kas jāveic lietotājam, nedrīkst veikt bērni, ja tie netiek uzraudzīti.
- Pieskatiet bērnus un parūpējieties, lai viņi nerotaļātos ar ierīci.
- Ierīci nedrīkst lietot personas (ieskaitot bērnus) ar ierobežotām psihiskām, fiziskām un sensoriskām spējām, vai personas, kam nav pieredzes un

zināšanu, izņemot situācijas, kad personas tiek rūpīgi uzraudzītas, un ir atbilstoši apmācītas.

⚠ Atklātās detaļas gatavošanas iekārtu izmantošanas laikā var kļūt karstas

- Notīrīt un/vai nomainīt filtrus pēc norādītā laika perioda (ugunsbīstamība). Skatīt nodaļu „Apkope un tīrīšana”.
- Kad tvaiku nosūcējs tiek lietots kopā ar gāzes vai cita kurināmā ierīcēm, vienlaikus jānodrošina atbilstoša telpas ventilācija (neattiecas uz ierīcēm, kuras gaisu izvada tikai telpā).
- Simbols  uz produkta un tam pievienotajos dokumentos nozīmē, ka šo produktu nedrīkst izmest kopā ar parastiem sadzīves atkritumiem. Atbrīvošanās no produkta jāveic specializēta otrreizējās elektrisko un elektronisko ierīču pārstrādes centrā. Pārliecinieties par to, ka šis produkts tiks utilizēts pareizā veidā, jūs palīdzēsiet samazināt negatīvo ietekmi uz apkārtējo vidi un veselību, kas varētu rasties nepareizas atbrīvošanās no produkta gadījumā. Plašāka informācija par atbrīvošanās no šī produkta ir pieejama jūsu pašvaldībā, vietējā atkritumu pārstrādes uzņēmumā vai veikalā, kur jūs iegādājāties produktu.

Atbilstības deklarācija

Ražotājs paziņo, ka šī ierīce ar bezvadu radio funkcionalitāti atbilst direktīvai 2014/53/ES.

ES atbilstības deklarācijas pilns teksts ir pieejams šajā interneta adresē, meklējot pēc izstrādājuma koda:

“<https://www.franke.com>”

Šis kods ir atrodams uz etiķetes, kas novietota izstrādājuma iekšpusē.

Frekvenču joslas	Maksimālā pārraidītā jauda
2,4 GHz	100 mW maks.

2. LIETOŠANA

- Tvaika nosūcējs ir izstrādāts ekskluzīvi lietošanai mājāsaimniecībā, lai novērstu virtuves smakas.
- Nekad nelietot tvaika nosūcēju tādām mērķiem, kādiem to nav paredzēts lietot.
- Nekad zem funkcionējoša tvaika nosūcēja neatstāt lielas atklātas liesmas.
- Ieregulējiet tādu liesmas intensitāti, lai tā būtu vērsta tieši pret ēdiena gatavošanas trauka apakšdaļu. Pārlicieties, ka liesma neaplicējas ap tās sāniem.
- Tautkārē katli lietošanas laikā nepārtraukti jāuzrauga, jo pārkaršusi eļļa var aizdegties.

3. TĪRĪŠANA UN APKOPE

- Aktivētās ogles filtrs nav nedz mazgājams, nedz reģenerējams, un tas ir jānomaina aptuveni ik pēc 4 darbības mēnešiem vai biežāk, ja tiek izmantots ļoti intensīvi (W).

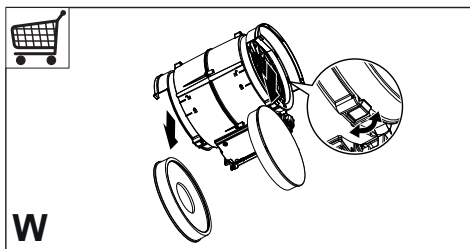

- Tautkārē filtri jātīra ik pēc 2 darbības mēnešiem vai ļoti intensīvas lietošanas gadījumā biežāk, un tos var mazgāt trauku mazgājamajā mašīnā (Z).

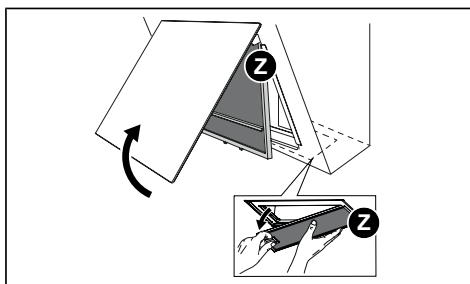

- Notīriet tvaika nosūcēju, izmantojot mitru drānu un neitrālu šķidrū mazgāšanas līdzekli.
- Tvaika nosūcēja ārējai un iekšējai tīrīšanai nelietojiet spirta vai silikona līdzekļus.
- Gatavojot ēdienu, kuram nepieciešama cepšana, vai izdaloties liela tvaika daudzumam, iesakām atvērt perimetra iesūkšanas paneli un izmantot apakšējo gatavošanas zonu.

4. VADĪBAS IERĪCES

Tausti ņš	Nospiediet taustiņu	Funkcija	Displejs/Gaismas diode
A	Īss	Turot nospiestu pogu, tvaika nosūcējs tiek ieslēgts/izslēgts ar pirmo ātrumu.	Displejā redzams 1.
B	Īss	Nospiediet vai pārvietojiet pirkstu no kreisās uz labo pusi, lai palielinātu ātrumu no 1 līdz 2, 3, Intensīvs. Intensīvais ātrums ir noteikts 6 minūtes. Laika beigās sistēma atgriežas pie iepriekš iestatītā ātruma. Atkārtojiet darbību pretējā secībā, lai samazinātu ātrumu (no labās uz kreiso pusi).	Displejs norāda izvēlēto ātrumu. Ja ir atlasīts intensīvais ātrums, displejā tiek parādīta animācija.
	Garākā no kreisākajām līnijām, kad visas slo-dzes ir izslēgtas (motors un gaismas)	Funkcija Tastatūras bloķēšana Aktivizē/deaktivizē tastatūras slēdzeni, lai notīrītu tvaika nosūcēju. Tas darbojas, ja tas tiek automātiski izslēgts uz 2 minūtēm.	Visas gaismas diodes mirgo
	Garākā no labās puses līnijām, kad visas slo-dzes ir izslēgtas (motors un gaismas)	Indukcijas/gāzes plīts izvēle Izvēlieties izmantojamās plīts veidu starp indukcijas un gāzes. Indukcijas plīts tips ir iestatīts rūpnīcā.	1 mirgojoša gaismas diode G: apstiprina indukcijas plīts izvēli. 2 mirgo gaismas diode G: apstiprina gāzes plīts izvēli.
C	Īss	Ieslēdz/izslēdz gaismu ar maksimālu intensitāti.	Fiksēts
	Garš ar visu slo-dzi izslēgtu (motors un gaismas)	Pārī savienošana savienojuma režīmā Pirms procedūras sākšanas izpildiet pārī savienojamo ierīču rokasgrāmatu īpašos norādījumus. Sākas tvaika nosūcēja savienošanas pārī ar ierīcēm, kas ir saderīgas ar savienojuma režīmu (tālvadības pults). Var piesaistīt tikai vienu tālvadības pulti. Lūdzu, skatiet ierīču rokasgrāmatu attiecībā uz darbībām, kas ar tām jāveic. Savienošana pārī ilgst 2 minūtes. Ja šajā laikā neviena ierīce netiek atpazīta, pārbaudiet, vai iepriekš neesāt sācis ierīču savienošanas pārī procedūru. Iespējams, ka ir sasniegts saistāmo ierīču maksimālais ierobežojums.	Displejā redzama animācija: notiek pārī savienošanas procedūra. Veiksmīgi pabeidzot procedūru, visas gaismas diodes iedegās 2 sekundes.
D	Īss	Ieslēdz/izslēdz gaismas ar vidēju intensitāti.	Fiksēts
	Garš ar visu slo-dzi izslēgtu (motors un gaismas)	Tiek atīestātīts filtra piesātinājuma trauksmes signāls .	Displejā 3 reizes parādās F, norādot, ka filtri ir atīestātīti.
		Norāda metāla prettauku filtru piesātinājuma trauksmes signālu un nepieciešamību tos mazgāt. Trauksmes signāls sāk darboties pēc 100 stundām reāla tvaika nosūcēja darbības laika. Norāda aktīvās ogles pretsmakas filtra piesātinājuma trauksmes signālu . Trauksmes signāls sāk darboties pēc 200 stundām reāla tvaika nosūcēja darbības laika.	Ar izslēgtu motoru: displejā vairākas reizes pārmaiņus parādās F + 1. Ar izslēgtu motoru: displejā vairākas reizes pārmaiņus parādās F + 2.

E	Īss	Funkcija 'Aizkave' Aktivizē/deaktivizē funkciju 'Aizkave' (Automātiska motora izslēgšana un apgaismojums tiek aizkavēts par 30'). Nevar aktivizēt, ja ieslēgta opcija 'Intensīvs' vai '24h'. Funkcija tiek deaktivizēta, nospiežot to pašu taustiņu vai aptuveni 1 sekundī nospiežot taustiņu A, lai izslēgtu motoru.	Gaismas diode A deg vienmērīgi, un iedegas gaismas diode E. Displejā redzama animācija.
	Ilgi nospiežot ar ieslēgtu gaismu vai motoru	Funkcija '24h' Aktivizē/deaktivizē motoru 24h gaisa apmaiņas režīmā, ātrums, kas ļauj iesūkt 10 minūtes ik stundu 24h ciklā.	Gaismas diode A deg vienmērīgi, un gaismas diode E mirgo. Displejā redzama animācija.
	Garš ar visu slodzi izslēgtu (motors un gaismas)	Savienojuma režīma atsaite Sākas visu saderīgo ierīču, kas iepriekš bija saistītas ar Pārī savienojuma funkciju, atceļšanas procedūra.	Pēc veiksmīgas procedūras pabeigšanas visas gaismas diodes mirgo 5 reizes.
F	Īss	Wifi savienojums Iespējo/atspējo Wi-Fi savienojuma funkciju. Piezīme: Wi-Fi funkcija tiek automātiski aktivizēta, kad lietotājs pieprasa Wi-Fi konfigurācijas procedūru.	Mirgo: notiek savienojuma izveide ar mājas tīklu. Fiksēta gaisma: aktivizēts Wi-Fi savienojums
	Garš ar visu slodzi izslēgtu (motors un gaismas)	Wi-Fi konfigurācija Iespējo/atspējo Wi-Fi iestatīšanas procedūru. Pirms procedūras sākšanas izmantojiet lietotni Franke@Home, lai reģistrētos Franke IOT sistēmā. Pēc tam izpildiet norādījumus, lai pievienotu jaunu ierīci un reģistrētos mājas maršrutētājā. Ja pēc dažām minūtēm procedūra nebeidzas veiksmīgi, deaktivizējiet to, vēlreiz nospiežot taustiņu ilgāku laiku, pirms mēģināt vēlreiz. Jebkurā gadījumā tvaika nosūcējs iziet no procedūras, ja tā nav veiksmīgi pabeigta 10 minūšu laikā.	Displejā redzama animācija: tiek veikta konfigurācijas procedūra. Lai apstiprinātu procedūras veiksmīgu pabeigšanu, visas gaismas diodes iedegas 2 sekundes.
G	Īss	Režims AUTO Aktivizē/deaktivizē automātisko darbības režīmu. Ik reizi, nospiežot citus taustiņus, režīms AUTO tiek deaktivizēts. Nevar aktivizēt ar ieslēgtu režīmu Intensive, Delay vai 24h. Pateicoties gaisa kvalitātes sensora klātbūtnei, algoritms spēj modulēt ātrumu, pamatojoties uz nosūkšanas gaisa kvalitātes līmeni. BRĪDINĀJUMS: Algoritma funkcionalitāte ir optimizēta visbiežāk sastopamajiem virtuves veidiem. Retāki varianti var izraisīt neoptimizētu reakciju.	Fiksēta gaisma: režīms AUTO ir aktivizēts. Izslēgta gaisma: režīms AUTO uz laiku ir atspējots.
	Garš ar visu slodzi izslēgtu (motors un gaismas)	Aktivizē/deaktivizē aktīvās ogles filtru trauksmes signālu .	Ja motors ir izslēgts, displejā parādās F + 2 trauksmes signāls aktivizēts. Ja motors ir izslēgts, displejā parādās F + 0 trauksmes signāls deaktivizēts.
Ieteicamā savienošanas secība starp ierīcēm: 1 - Savienotais režīms (skatiet tālvadības pults rokasgrāmatu) 2 - Pārī savienošana savienotā režīmā (skat. tvaika nosūcēja rokasgrāmatu) 3 - Tālvadības pults un tvaika nosūcēja savienošana pārī (skat. tālvadības pults rokasgrāmatu)			

5. LIETOTNE FRANKE@HOME

Lietotne Franke@Home ir pieejama iOS un Android viedtālruniem, un tā ļauj piekļūt visām tvaika nosūcēja funkcijām, izmantojot attālo mijiedarbību.

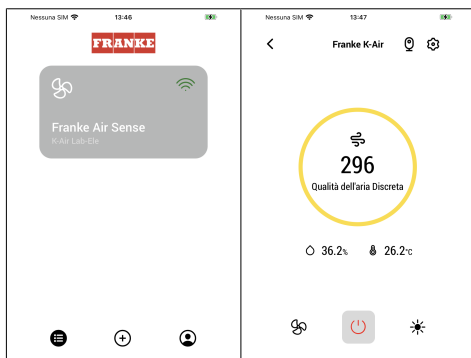

Ikona	Funkcija
	Sākuma lapa
	Pievienojiet jaunu ierīci
	Lietotāja profila pārvaldība
	Izveidots savienojums ar Franke Wi-Fi tīklu
	Tvaika nosūcēja ieslēgšana/izslēgšana
	Apgaismošanas sistēmu vadība
	Motora apgriezienu skaita vadība
	Funkcija 'Intensivs'
	Funkcija '24h'
	Funkcija 'Aizkave'
	Funkcija 'Automātiski'
	Lietotnes iestatījumu pārvaldība

6. TĀLVADĪBA (PAPILDAPRĪKOJUMS)

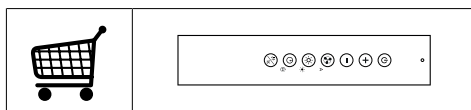

7. APGAISMOJUMS

- Lai to nomainītu, lūdzu, sazinieties ar Servisa nodaļu ("Lai iegādātos, lūdzu, sazinieties ar servisa nodaļu").

1. OHUTUSTEAVE

i Teie oma ohutuse ja seadme õige töö tagamiseks lugege palun käesolev käsiraamat enne paigaldamist ja kasutamist hoolikalt läbi. Hoidke need juhised koos seadmega, isegi juhul, kui see müüakse või antakse edasi kolmandatele isikutele. On tähtis, et kasutajad tunneksid kõiki seadme töö- ja ohutusomadusi.

! Kaablid peab ühendama väljaõppinud tehnik.

- Tootja ei vastuta mingite vigastuste või kahjustuste eest, mille põhjuseks on ebaõige paigaldamine või kasutamine.
- Minimaalne ohutu vahemaa pliidi ja õhupuhastaja vahel on 650 mm (mõned mudelid on paigaldatavad madalamale, palun vaadake töömõõtmete ja paigaldamise lõiku).
- Kui gaasipliidi paigaldusjuhised määravad ülaltoodust suurema vahemaa, tuleb sellega arvestada.
- Veenduge, et vooluvõrgu toide vastaks õhupuhastaja sisse kinnitatud andmeplaadil toodule.
- Kaitserleed tuleb fikseeritud süsteemi paigaldada vastavalt elektrisüsteemi määrustele.
- I klassi seadmete puhul veenduge, et majapidamistoide oleks adekvaatselt maandatud.
- Ühendage õhupuhastaja lõõriga vähemalt 120 mm läbimõõduga toru abil. Aurud peavad läbima lühima võimaliku vahemaa.
- Järgida tuleb kõiki õhuventilatsiooni määrusi.
- Ärge ühendage õhupuhastajat põlemisaurusid (boilerid, korstnad jne) kandvate lõõridega.
- Kui õhupuhastajat kasutatakse koos mitte-elektriliste seadmetega (nt gaasiseadmed), tuleb heitgaaside tagasivoolamise vältimiseks tagada ruumis piisav õhuvahetus. Õhupuhastaja kasutamisel koos seadmetega, mis ei ole elektritoitega, ei tohi ruumi negatiivne rõhk ületada 0,04 mbar, et vältida aurude õhupuhastaja poolt ruumi tagasi imemise ohtu.
- Õhku ei tohi väljutada lõõri kaudu, mida kasutatakse gaasi või teisi kütuseid põletavate seadmete suitsu väljalaskelõõrina.
- Kahjustuste korral peab toitekaabli vahetama tootja või hooldustehnik.
- Ühendage pistik kehtivatele määrustele vastavasse ja ligipääsetavas kohas olevasse pistikupessa.
- Seoses suitsu väljutamiseks kasutusele võetavate tehniliste ja ohutusmeetmetega on tähtis täpselt järgida kohalike ametkondade väljastatud

määrusi.

 **ETTEVAATUST:** eemaldage enne õhupuhastaja paigaldamist kaitsekiled.

- Kasutage ainult õhupuhastajaga sobivat tüüpi kruvisid ja tööriistu.

 **ETTEVAATUST:** kruvide või kinnitusseadmete mitte vastavalt nendes juhistes kirjeldatule paigaldamine tähendab elektriöögi ohtu.

- Ärge vaadake optiliste seadmete (binoklid, suurendusklaasid...) abil otse valgusesse.
- Ärge õhupuhastaja all toitu flambeerige – võite põhjustada tulekahju.
- 8-aastased ja vanemad lapsed ning isikud, kellel on piiratud vaimsed, füüsilised või sensoorsed võimed või kellel puuduvad piisavad kogemused ja teadmised, võivad seda seadet kasutada, kui neid jälgitakse ja juhendatakse hoolikalt seadme ohutu kasutamise ja sellega seotud ohtude suhtes. Veenduge, et lastel ei lubataks seadmega mängida. Puhastamist ja kasutajapoolses hoolduses ei tohi teostada lapsed, kui nad ei ole järelevalve all.
- Jälgige lapsi ja veenduge, et nad ei mängiks seadmega.
- Seadet ei tohi kasutada isikud (sh lapsed), kellel on piiratud vaimsed, füüsilised või sensoorsed võimed või kellel puuduvad piisavad kogemu-

sed ja teadmised, välja arvatud juhul, kui neid jälgitakse ja juhendatakse hoolikalt.

 Ligipääsetavad osad võivad toiduvalmistusseadmete kasutamise ajal kuumaks minna.

- Määratud perioodi möödumisel puhastage või vahetage filtrid (tuleoht). Vt lõiku Hooldus ja puhastamine.
- Õhupuhastaja kasutamisel samaaegselt gaasi või teisi kütuseid kasutavate seadmetega peab ruumil olema piisav ventilatsioon (ei rakendu seadmetele, mis väljutavad õhu ainult ruumi).
- Sümbol  toote või selle pakendi peal tähendab seda, et toodet ei tohi käidelda koos tavapärase olmeprügiga. Toode tuleb käidelda spetsiaalses elektri- ja elektroonikakomponentide ümbertöötluskeskuses. Veendudes selle toote õiges käitlemises aitab hoida ära selle ebaõige käitlemise tagajärjeks olla võivaid võimalikke negatiivseid tagajärgi keskkonnale ja tervisele. Täpsemat teavet selle toote ümbertöötlemise kohta saate oma kohalikust omavalitsusest, kohalikust jäätmete kõrvaldamise teenistusest või poest, kust toode osteti.

Vastavusdeklaratsioon

Tootja kinnitab, et see traadita raadiofunktsiooniga seade vastab direktiivile 2014/53/EL.

ELI vastavusdeklaratsiooni täistekst on saadaval järgmisel Interneti-aadressil, otsida saab tootekoodi järgi:

<https://www.franke.com>

Toote koodi leiab toote sees olevalt sildilt.

Sagedus- alad	Maksimaalne edastatav võimsus
2,4 GHz	max 100 mW

2. KASUTAMINE

- Õhupuhastaja on loodud eksklusiivselt koduseks kasutamiseks köögilõhnade eemaldamiseks.
- Ärge kasutage õhupuhastajat kunagi eesmärkidel, mille jaoks see mõeldud pole.
- Ärge jätke töötava õhupuhastaja alla kunagi kõrgeid leeke.
- Reguleerige leegi tugevust nii, et see oleks suunatud panni põhjale ja veenduge, et see ei ulatuks ümber selle külgedele.
- Frittereid tuleb kasutamise ajal pidevalt jälgida – õli võib liiga kuumaks minnes süttida.

3. PUHASTAMINE JA HOOLDUS

- Aktiivsöefilter ei ole pestav ega regenereeritav ning see tuleb umbes iga 4 kuu järel välja vahetada, väga intensiivse kasutamise korral sagedamini (W).

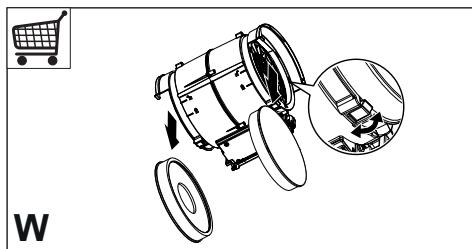

- Rasvafiltreid tuleb puhastada iga kahe kasutuskuu järel, väga intensiivse kasutamise korral sagedamini. Filtreid võib pesta nõudepesumasinas (Z).

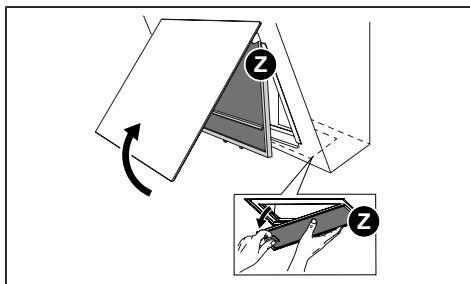

- Puhastage õhupuhastit niiske lapi ja neutraalse puhastusvedelikuga.
- Vältige pliidi õhupuhasti seest ja väljast puhastamiseks alkohoolil või siliikonil põhinevaid tooteid.
- Friteerimisel või kui tekib palju auru, on soovitatav avada perimeetri imeemispaneel ja eelistatav on kasutada alumist kuumutusala.

4. KÄSUD

Nupp	Nupuvajutus	Funktsioon	Ekraan/LED
A	Lühike	Nupu all hoidmisel lülitub õhupuhasti esimene kiirus sisse/välja.	Ekraanil kuvatakse 1.
B	Lühike	Et lülitada 1. kiiruselt 2., 3. või intensiivsele kiirusele vajutage või liigutage sõrme vasakult paremale. Intensiivne kiirus on ajastatud 6 minutiks. Selle aja möödudes naaseb süsteem varem valitud kiirusele. Kiiruse vähendamiseks tehke vastupidi (liikumisega paremalt vasakule).	Ekraanil kuvatakse valitud kiirus. Intensiivse kiiruse korral kuvab ekraan animatsiooni.
	Pikk vajutus ridadel vasakul poolel, kui kõik funktsioonid on välja lülitatud (mootor + tuli)	Klahvide lukustamise funktsioon. Aktiveerib/inaktiveerib klahvide lukustuse õhupuhasti puhastamiseks. Funktsioon lülitub automaatselt välja 2 minuti pärast.	Kõik LEDid vilguvad.
	Pikk vajutus ridadel paremal poolel, kui kõik funktsioonid on välja lülitatud (mootor + tuli)	Induktsioon-/gaasipliidi valimine Valige kasutatava pliidi tüüp – kas induktsioon- või gaasipliit. Tehases on vaiketüübiks seadistatud induktsioonpliit.	LED G vilgub 1 korra: kinnitab induktsioonpliidi valikut. LED G vilgub 2 korda: kinnitab gaasipliidi valikut.
C	Lühike	Lülitab maksimaalsel intensiivsusel tuled sisse/välja.	Pidev tuli
	Pikk vajutus, kui kõik funktsioonid on väljas (mootor ja tuled)	Ühendatud režiimiga sidumine Enne protseduuri alustamist lugege läbi sidestatavate seadmete kasutusjuhendite juhiseid. Algab protseduur õhupuhasti sidumiseks ühendatud režiimiga (kaugjuhtimispuul) ühilduvate seadmetega. Ühendada saab ainult ühe kaugjuhtimispuuldi. Nendega tehtavate toimingute kohta lugege seadmete kasutusjuhendist. Sidustamisprotsess võtab 2 minutit. Kui selle aja jooksul ühtegi seadet ei tuvastata, kontrollige, kas olete seadmete sidustamist teinud juba ka varem. Võimalik, et sidustatavate seadmete maksimaalne hulk on juba saavutatud.	Ekraanil kuvatakse animatsiooni: sidustamisprotseduur käib. Pärast protseduuri edukat lõpuleviimist lülitatakse kõik LEDid 2 sekundiks sisse.
D	Lühike	Lülitab keskmisel intensiivsusel tuled sisse/välja.	Pidev tuli
	Pikk vajutus, kui kõik funktsioonid on väljas (mootor ja tuled)	Toimub filtrite küllastumise märguande lähtestamine.	Ekraanil kuvatakse 3 kord F – see tähendab, et filtrite lähtestamine on tehtud.
		See on märguanne, et metallist rasvafiltrid on küllastunud ja neid tuleb pesta. Märguanne hakkab tööle siis, kui õhupuhasti on töötanud 100 tundi. Annab märku aktiivsoel põhineva lõhnafiltri küllastumisest. Märguanne hakkab tööle siis, kui õhupuhasti on töötanud 200 tundi.	Välja lülitatud mootoriga: ekraanil kuvatakse vaheldumisi F ja 1. Välja lülitatud mootoriga: ekraanil kuvatakse vaheldumisi F ja 2.

E	Lühike	Viivitusfunktsioon Aktiveerib/inaktiveerib viivitusfunktsiooni (mootori ja valgustuse automaatne väljalülitamine lükkub 30 sekundi võrra edasi). Ei saa aktiveerida, kui sisse lülitatud on intensiivne või 24 h funktsioon. Funktsiooni saab välja lülitada kas samale klahvile vajutades või vajutades u 1 sekundiks klahvile A, et mootor välja lülitada.	LED A jääb püsiva tulega põlema ja LED E hakkab põlema. Ekraanil kuvatakse animatsiooni.
	Pikk vajutus, kui mootor ja tuled on sees	24 h funktsioon aktiveerib/inaktiveerib 24-tunnise tsükli jooksul mootori 24-tunnise õhuvahetusrežiimi, mille korral töötab tõmme 10 minutit tunnis.	LED A jääb püsiva tulega põlema ja LED E vilgub. Ekraanil kuvatakse animatsiooni.
	Pikk vajutus, kui kõik funktsioonid on väljas (mootor ja tuled)	Ühendatud režiimi katkestamine Algab kõigi varem ühendatud režiimiga seotud ühilduvate seadmete kustutamise protseduur.	Pärast protseduuri edukat lõpuleviimist vilguvad kõik LEDid 5 korda.
F	Lühike	WiFi-ühendus WiFi-ühenduse funktsiooni aktiveerimine/inaktiveerimine. Märkus. Wi-Fi funktsioon aktiveeritakse automaatselt, kui kasutaja algatab WiFi seadistamise protseduuri.	Vilgub: ühendamine koduvõrguga on pooleli. Pidev tuli: WiFi-ühendus on aktiveeritud.
	Pikk vajutus, kui kõik funktsioonid on väljas (mootor ja tuled)	WiFi seadistamine WiFi seadistamise protseduuri aktiveerimine/inaktiveerimine. Enne protseduuri alustamist registreeruge Franke IOT süsteemis, kasutades rakendust Franke@Home . Seejärel järgige uue seadme liisamise ja koduruuterisse registreerimise juhiseid. Kui protseduur ei lõpe mõne minuti pärast edukalt, lõpetage see ise, hoides nuppu pikalt all. Seejärel proovige uuesti. Igal juhul lõpetab õhupuhaasti protseduuri – kui seda ei õnnestu edukalt lõpule viia – 10 minuti jooksul.	Ekraanil kuvatakse animatsiooni: seadistamisprotseduur on pooleli. Pärast protseduuri edukat lõpuleviimise kinnitust lülitatakse kõik LEDid 2 sekundiks sisse.
G	Lühike	Režiim AUTO Aktiveerib/inaktiveerib automaatrežiimi. Režiim AUTO inaktiveeritakse, kui vajutate mõnda teist nuppu. Ei saa aktiveerida, kui sees on intensiivne kiirus, viivitus või 24 h funktsioon. Tänu õhukvaliteedi andurile suudab algoritm reguleerida kiirusi olenevalt sisselaskeõhu kvaliteedi tasemest. HOIATUS: Algoritmi funktsionaalsus on optimeeritud kõige levinumat tüüpi köögi järgi. Ebatavaliste tingimuste korral ei pruugi tulemus olla kõige optimaalsen.	Pidev tuli: režiim AUTO on aktiveeritud. Välja lülitatud: režiim AUTO on ajutiselt inaktiveeritud.
	Pikk vajutus, kui kõik funktsioonid on väljas (mootor ja tuled)	Aktiivsõefiltrite märguande aktiveerimine/inaktiveerimine.	Kui mootor on välja lülitatud, kuvatakse ekraanil F + 2: märguanne on aktiveeritud. Kui mootor on välja lülitatud, kuvatakse ekraanil F + 0: märguanne on inaktiveeritud.

Seadmete soovitatud sidustamisjärjestus:

1. Ühendatud režiim (vt kaugjuhtimispuldi juhendit)
2. Ühendatud režiimi sidumine (vt õhupuhaasti kasutusjuhendit)
3. Kaugjuhtimispuldi ja õhupuhaasti sidustamine (vt kaugjuhtimispuldi kasutusjuhendit)

5. RAKENDU FRANKE@HOME

Rakendus Franke@Home on saadaval iOS-i ja Androidi nutitelefonidega ning see võimaldab kaugjuurdepääsu kõikidele õhupuhasfunktsioonidele.

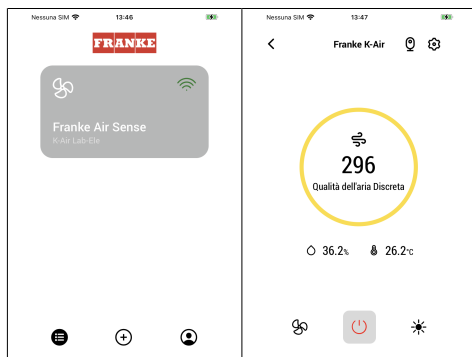

Ikon	Funktsioon
	Avaleht
	Lisage uus seade
	Kasutajaprofiili haldamine
	Ühendatud Franke Wi-Fi võrguga
	Õhupuhasi sisse/välja lülitamine
	Valgustussüsteemi haldamine
	Mootori kiiruse haldamine
	Intensiivne funktsioon
	24 h funktsioon
	Viivitusfunktsioon
	Automaatfunktsioon
	Rakenduse seadete haldamine

6. KAUGJUHTIMINE (VALIKULINE)

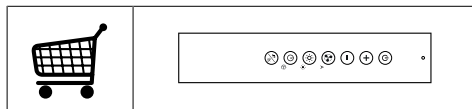

7. VALGUSTUS

- Vahetamiseks võtke palun ühendust hooldusosakonnaga („Selle ostmiseks võtke palun ühendust hooldusosakonnaga“).

1. TIETOA TURVALLISUUDESTA

i Lue tämä käyttöopas huolellisesti ennen laitteen asentamista ja käyttöä oman turvallisuutesi ja laitteen oikean toiminnan takaamiseksi. Pidä nämä ohjeet aina laitteen lähetyksillä, niiden täytyy seurata laitetta myös, jos se myydään tai luovutetaan kolmansille osapuolille. On tärkeää, että käyttäjät tuntevat laitteen toimintaja turvallisuusominaisuudet.

! Johtojen liitännän saa tehdä vain pätevä teknikko.

- Valmistaja ei vastaa väärästä asennuksesta tai käytöstä aiheutuneista vahingoista.
- Pienin turvallinen etäisyys keittotason ja liesituulettimen välillä on 650 mm (jotkut mallit voidaan asentaa alemmas, katso työ- ja asennusmittoja koskevaa kappaletta).
- Jos kaasukäyttöisen keittotason asennusohjeet määräävät, että etäisyyden on oltava yllä mainittua suurempi, ohjeita on noudatettava.
- Tarkista, että sähköverkon jännite vastaa liesituulettimen sisällä olevan arvokilven tietoja.
- Erotuskytkimet on asennettava kiinteään järjestelmään kaapelointijärjestelmiä koskevien määräysten mukaisesti.
- Luokan I laitteita varten on tarkistettava, että kodin sähköverkossa on sopiva maadoitus.
- Liitä liesituuletin savuhormiin putkella, jonka läpimitta on vähintään 120 mm. Savun poistoreitin on oltava mahdollisimman lyhyt.
- Kaikkia ilman poistoa koskevia määräyksiä on noudatettava.
- Älä liitä liesituuletinta savukanaaviin, joiden kautta poistetaan palamishöyryjä (esimerkiksi lämmityskattilat, takat jne.).
- Jos liesituuletinta käytetään yhdessä muiden kuin sähkölaitteiden (esimerkiksi kaasulaitteiden) kanssa, on pystytävä takaamaan riittävä huoneen tuuletus poistokaasujen paluuvirtauksen estämiseksi. Kun liesituuletinta käytetään yhdessä muiden kuin sähkölaitteiden kanssa, huoneen negatiivinen paine ei saa ylittää 0,04 mbar, jotta liesituuletin ei palauta höyryjä huoneeseen.
- Ilmaa ei saa poistaa sellaisen putken kautta, jota käytetään kaasulla tai muilla polttoaineilla toimivien laitteiden savun imemiseen.
- Jos virtajohto vahingoittuu, sen saa vaihtaa vain valmistaja tai huoltopalvelun teknikko.
- Kytke pistoke voimassa olevien määräysten mukaiseen ja saavutettavissa olevaan pistorasiaan.

- Savunpoistoa koskevien teknisten ja turvallisuuteen liittyvien toimenpiteiden suhteen on noudatettava tarkkaan paikallisten viranomaisten antamia määräyksiä.

 **VAROITUS:** Poista suojakalvot ennen liesituulettimen asentamista.

- Käytä vain liesituulettimelle sopivia ruuveja ja kiinnitysosia.

 **VAROITUS:** Jos ruuveja ja kiinnitysosia ei asenneta näiden ohjeiden mukaisesti, voi aiheutua sähköiskuvaara.

- Älä katso suoraan optisilla välineillä (kiikari, suurennuslasi....).
- Älä liekitä liesituulettimen alla: se voi aiheuttaa tulipalon.
- Yli 8-vuotiaat lapset ja psyykkisesti, fyysisesti tai sensorisesti rajoitteiset henkilöt tai kokemattomat ja taitamattomat henkilöt saavat käyttää tätä laitetta vain, jos heitä valvotaan ja heille on annettu tiedot laitteen turvallisesta käytöstä ja siihen liittyvistä vaaroista. Varmista, etteivät lapset pääse leikkimään laitteella. Lapset eivät saa tehdä käyttäjän puhdistus- ja huoltotoimenpiteitä ilman valvontaa.
- Valvo lapsia ja varmista, etteivät he pääse leikkimään laitteella.
- Tätä laitetta eivät saa käyttää henkilöt (lapset mukaan lukien), joiden mielen, ruumiin

tai aistien terveys on heikentynyt tai joilla ei ole riittävää kokemusta ja tietoa, ellei heitä valvota tai ole valmennettu.

 Kosketettavissa olevat osat voivat tulla hyvin kuumiksi keittolaitteiden käytön aikana

- Puhdista ja/tai vaihda suodattimet määrätyn ajan kuluttua (tulipalovaara). Katso kappaletta Huolto ja puhdistus.
- Tilassa täytyy olla asianmukainen tuuletus kun liesituuletinta käytetään samanaikaisesti kaasulla tai muilla polttoaineilla toimivien laitteiden kanssa (ei koske laitteita, jotka poistavat tilaan vain ilmaa).
- Merkki  tuotteessa tai sen pakkauksessa osoittaa, että tuotetta ei saa hävittää tavallisen kotitalousjätteen mukana. Tuote täytyy toimittaa asianmukaiseen sähköisten ja elektronisten osien keräyskeskukseen. Varmistamalla, että tuote hävitetään oikealla tavalla, on mahdollista auttaa välttämään ympäristöä ja henkilöiden terveyttä uhkaavia haittavaikutuksia, joita voi syntyä vääränlaisesta hävittämisestä. Lisätietoja tuotteen kierrättämisestä saat paikallisilta viranomaisilta, paikallisesta jätehuollosta tai liikkeestä, josta tuote on ostettu.

Vaatumusten mukaisuusvaikutus

Valmistaja vakuuttaa, että tämä langattomalla radiotoiminnolla varustettu laite vastaa direktiiviä 2014/53/EU.

EU-vaatimustenmukaisuusvakuutuksen koko teksti on saatavilla tuotekoodihaulla seuraavasta verkko-osoitteesta:

”<https://www.franke.com>”

Kyseinen koodi on tuotteen sisällä olevassa tarrassa.

Taajuuskaistat	Suurin lähetysteho
2,4 GHz	100 mW maks.

2. KÄYTTÖ

- Liesituuletin on suunniteltu ainoastaan kotitalouskäyttöön, keittiön hajujen poistamiseen.
- Älä koskaan käytä liesituuletinta muuhun tarkoitukseen kuin siihen, mitä varten se on suunniteltu.
- Älä koskaan pidä korkeita liekkiä toiminnassa olevan liesituulettimen alla.
- Säädä liekkien koko sillä tavoin, että ne kohdistuvat vain kypsennysastian pohjaan. Varmista, etteivät liekit tule astian reunojen alta.
- Rasvakeittimiä on valvottava jatkuvasti käytön aikana: ylikuumentunut öljy voi syttyä palamaan.

3. PUHDISTUS JA HUOLTO

- Aktiivihiiisuodatinta ei voi pestä eikä regeneroida. Se tulee vaihtaa noin 4 käyttökuukauden välein tai useammin, mikäli sitä käytetään paljon (W).

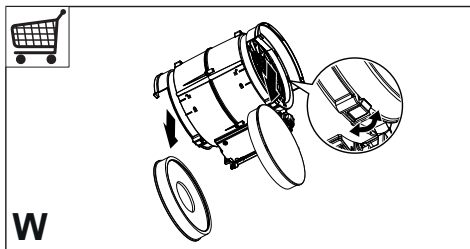

W

- Rasvasuodattimet tulee puhdistaa 2 käyttökuukauden välein tai useammin, mikäli niitä käytetään hyvin paljon. Rasvasuodattimet voidaan pestä astianpesukoneessa (Z).

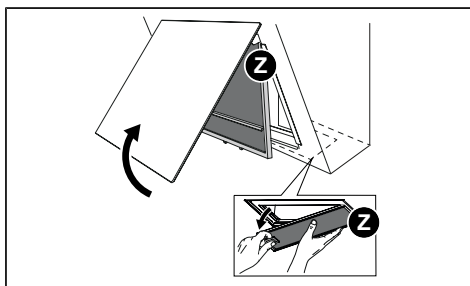

- Puhdista liesituuletin kostealla liinalla ja neutraalilla nestemäisellä pesuaineella.
- Vältä alkoholi- tai silikonituotteiden käyttöä liesituulettimen ulkoisessa ja sisäisessä puhdistuksessa.
- Kun friteerataan tai höyryä on paljon, kannattaa avata ympäröivä imupaneeli ja käyttää takana olevaa keittoaluetta.

4. OHJAIMET

			
Näppäin	Näppäimen painallus	Toiminto	Näyttö/Led
A	Lyhyt	Kun näppäintä pidetään painettuna, liesituuletin käynnistyy/sammutuu ensimmäisellä nopeudella.	Näytössä näkyy 1.
B	Lyhyt	Paina tai siirrä sormea vasemmalta oikealle lisäämällä nopeutta 1:stä 2:een tai 3:een tai tehotilaan. Teho on ajastettu 6 minuuttiin. Kun aika on kulunut, järjestelmä palaa automaattisesti aiemmin valittuun nopeuteen. Tee toimenpide päinvastaisessa järjestyksessä vähentääksesi nopeutta (oikealta vasemmalle).	Näytössä näkyy valittu nopeus. Jos valittuna on tehonopeus, näytöllä näkyy animaatio.
	Pitkä vasemmanpuoleisten viivojen painallus, kun kaikki kuormitukset ovat sammutettuina (moottori ja valot)	Näppäimistön lukitus -toiminto Otaa käyttöön/pois näppäimistön lukituksen liesituulettimen puhdistusta varten. Tämä toiminto kytkeytyy pois päältä automaattisesti 2 minuutin kuluttua.	Kaikki led-valot vilkkuvat
	Pitkä oikeanpuoleisten viivojen painallus, kun kaikki kuormitukset ovat sammutettuina (moottori ja valot)	Induktio-/kaasutason valinta Valitse käytössä oleva keittotaso: induktio tai kaasua. Oletusasetuksena on induktiotosa.	G-led-valon 1 vilkkuminen: induktiotosan valinnan vahvistus. G-led-valon 2 vilkkuminen: kaasutason valinnan vahvistus.
C	Lyhyt	Sytyttää/sammuttaa valot, joiden voimakkuus on suurin.	Palaa yhtäjaksoisesti
	Pitkä kaikki kuormitukset sammutettuina (moottori ja valot)	Yhdistetyn tilan liitäntä Ennen menetelmän aloittamista noudata liitettävien laitteiden oppaissa annettuja ohjeita. Liesituulettimen ja yhdistetyn tilan kanssa yhteensopivien laitteiden liittäminen (kaukosäädin) käynnistyy. Vain yksi kaukosäädin voidaan liittää. Tutustu laitteiden oppaaseen näitä koskevia toimenpiteitä varten. Liitäntämenetelmä kestää 2 minuuttia. Jos tämän ajan kuluessa ei tunnista mitään laitetta, varmista, että olet aloittanut aiemmin liitettävien laitteiden menetelmän. On mahdollista, että liitettävien laitteiden maksimimäärä on saavutettu.	Näytössä näkyy animaatio: liitäntämenetelmä meneillään. Kun menetelmä on onnistunut, kaikki led-valot palavat 2 sekunnin ajan.
D	Lyhyt	Sytyttää/sammuttaa valot, joiden voimakkuus on keskiuuri.	Palaa yhtäjaksoisesti
	Pitkä kaikki kuormitukset sammutettuina (moottori ja valot)	Suoritetaan suodattimien kyllästymisen hälytyksen nollaus .	Näytössä näkyy F 3 kertaa, mikä tarkoittaa, että suodattimien nollaus on tehty.
		Kertoo metallisten rasvasuodatinten kyllästyshälytyksestä ja niiden pesemisen tarpeesta. Hälytys kytkeytyy päälle liesituulettimen 100 todellisen työtunnin jälkeen. Kertoo aktiivihilijahusuodattimen kyllästymisen hälytyksestä . Hälytys kytkeytyy päälle liesituulettimen 200 todellisen työtunnin jälkeen.	Kun moottori on sammutettu, näytössä näkyy F + 1 monta kertaa vuorotellen. Kun moottori on sammutettu, näytössä näkyy F + 2 monta kertaa vuorotellen.

E	Lyhyt	Viivetoiminto Laittaa päälle/pois viivetoiminnon (moottorin ja valaistuksen automaattinen sammutus, jota on viivästetty 30 minuuttia). Ei voida aktivoida tehon tai 24 tunnin ollessa päällä. Toiminto kytketään pois päältä painamalla samaa näppäintä tai painamalla näppäintä A noin 1 sekunnin ajan moottorin sammuttamiseksi.	A-led-valo palaa yhtäjaksoisesti, ja E-led-valo syttyy. Näytössä näkyy animaatio.
	Pitkään ja valo palaa tai moottori on päällä	24 tunnin toiminto Kytkee päälle/pois moottorin 24 tunnin ilmanvaihtotilassa. Tämä on nopeus, joka mahdollistaa 10 minuutin imun joka tunti 24 tunnin jaksossa.	A-led-valo palaa yhtäjaksoisesti, ja E-led-valo vilkkuu. Näytössä näkyy animaatio.
	Pitkä kaikki kuorimitukset sammutettuina (moottori ja valot)	Yhdistetyn tilan liitännän poisto Kaikkien yhdistetyn tilan liitännätoiminnolla aiemmin yhdistettyjen yhdistetyn tilan kanssa yhteensopivien laitteiden peruutusmenetelmä alkaa.	Kun menetelmä on onnistunut, kaikki led-valot vilkkuvat 5 kertaa.
F	Lyhyt	Wi-Fi-yhteys Kytkee päälle/pois Wi-Fi-yhteyden toiminnon. Huomio: Wi-Fi-toiminto aktivoidaan automaattisesti, kun käyttäjä pyytää Wi-Fin määritysmenetelmää.	Vilkkuu: yhdistäminen kodin verkkoon meneillään. Palaa yhtäjaksoisesti: Wi-Fi-yhteys aktivoitu
	Pitkä kaikki kuorimitukset sammutettuina (moottori ja valot)	Wi-Fi-määrittäminen Kytke päälle/pois Wi-Fi-määrittäksen menetelmän. Ennen menetelmän aloittamista käytä Franke@Home -sovellusta rekisteröityäksesi IOT Franke -järjestelmään. Noudata ohjeita uuden laitteen lisäämiseksi ja kodin reitittimen rekisteröimiseksi. Jos menetelmä ei onnistu muutaman minuutin kuluessa, kytke se pois päältä pitämällä näppäintä jälleen painettuna pitkään ennen kuin yrität uudelleen. Liesituuletin poistuu joka tapauksessa toimenpiteestä, jos tätä ei suoriteta loppuun onnistuneesti 10 minuutin kuluessa.	Näytössä näkyy animaatio: konfigurointimenetelmä meneillään. Kun menetelmä on onnistunut, sen vahvistamiseksi kaikki led-valot palavat 2 sekunnin ajan.
G	Lyhyt	AUTO-tila Kytkee päälle/pois automaattisen toimintatilan. Aina kun muita näppäimiä painetaan, AUTO-tila kytkeytyy pois päältä. Ei voida aktivoida tehon, viiveen tai 24 tunnin ollessa päällä. Ilmanlaatuanturin ansiosta algoritmi kykenee muuttamaan nopeutta ilmanlaatutason perusteella. HUOMIO: Algoritmin toiminta on optimoitu yleisimmille keittiötyypeille. Muut kuin yleiset valmistukset saattavat saada aikaan muun kuin parhaan mahdollisen tuloksen.	Palaa yhtäjaksoisesti: AUTO-tila on päällä. Sammunut: AUTO-tila on otettu väliaikaisesti pois päältä.
	Pitkä kaikki kuorimitukset sammutettuina (moottori ja valot)	Kytkee päälle/pois aktiivihiihisuodattimen hälytyksen .	Kun moottori on sammunut, näytössä näkyy F + 2 hälytys päällä. Kun moottori on sammunut, näytössä näkyy F + 0 hälytys pois päältä.
Laitteiden liittäminen suositeltu järjestys: 1 - Liitetty tila (katso kaukosäätimen opas) 2 - Yhdistetyn tilan liitäntä (katso liesituulettimen opas) 3 - Kaukosäätimen ja liesituulettimen liitäntä (katso kaukosäätimen opas)			

5. FRANKE@HOME - SOVELLUS

Franke@Home on saatavilla iOS- ja Android-käyttöjärjestelmille, ja sen välityksellä päästään kaikkiin liesituulettimen toimintoihin etäyhteydellä.

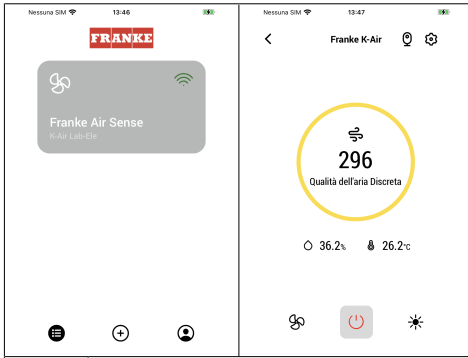

Kuvake	Toiminto
	Etusivu
	Lisää uusi laite
	Käyttäjän profiilin hallinta
	Yhdistetty Wi-Fi Franke -verkkoon
	Liesituulettimen sammuks/käynnistys
	Valaistusjärjestelmän hallinta
	Moottorin nopeuden hallinta
	Tehotoiminto
	24 tunnin toiminto
	Viivetoiminto
	Automaattinen toiminto
	Sovellusten asetusten hallinta

6. KAUKOSÄÄDIN (LISÄVARUSTE)

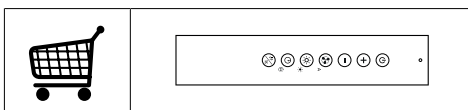

7. VALAISTUS

- Vaihtoa varten ota yhteys huoltopalveluun ("Ostamista varten ota yhteys valtuutettuun huoltopalveluun").

1. ІНФОРМАЦІЯ ЩОДО ТЕХНІКИ БЕЗПЕКИ

 Уважно прочитайте це керівництво перед встановленням й експлуатацією приладу задля забезпечення власної безпеки та правильної роботи обладнання. Тримайте ці інструкції разом із приладом, навіть у випадку його продажу або передачі стороннім особам. Важливо, щоб користувачі ознайомились із порядком експлуатації приладу та технікою безпеки під час користування ним.

 Під'єднання кабелів має виконувати досвідчений спеціаліст.

- Виробник не несе відповідальності за будь-які травми або пошкодження, отримані внаслідок неправильного монтажу або експлуатації.
- Мінімальна безпечна відстань між плитою та витяжкою становить 650 мм (деякі моделі можуть бути встановлені нижче, дивіться розділи з робочих габаритів і встановлення).
- Якщо в інструкції з монтажу газової плити зазначено більшу відстань, ніж у цьому документі, слід узяти це до уваги.
- Переконайтеся, що напруга в мережі відповідає напрузі,

зазначеній на паспортній табличці, яка розташована з внутрішньої сторони витяжки.

- Вимикач має бути встановлено у фіксованій системі згідно з правилами монтажу електричної проводки.
- У разі використання пристроїв класу I переконайтеся у тому, що побутове джерело живлення має відповідне заземлення.
- Під'єднайте витяжку до витяжного каналу за допомогою трубки діаметром щонайменше 120 мм. Під час відведення дим має долати якомога меншу відстань.
- Слід дотримуватися всіх норм, які стосуються вентиляції.
- Не підключайте витяжку до витяжних каналів, через які виводяться гази горіння (з бойлерів, камінів тощо).
- Якщо витяжка використовується разом із неелектричними пристроями (наприклад, пристроями, що працюють на газовому паливі), у приміщенні необхідно забезпечити достатню вентиляцію, щоб уникнути зворотної тяги відпрацьованих газів. У разі використання кухонної витяжки в поєднанні з пристроями, які працюють від неелектричних джерел енергії, від'ємний тиск у приміщенні не повинен перевищувати 0,04 мбар, щоб уникнути повторного засмоктування

- втяжкою газів назад у при-
міщення.
- Забороняється спрямову-
вати потік повітря у витяж-
ний канал, який використо-
вується для відведення ди-
му від приладів, що працю-
ють на газі або інших типах
пального.
 - У разі пошкодження кабелю
живлення його заміну пови-
нен здійснити представник
виробника або відділу тех-
нічного обслуговування.
 - Підключайте штекер до ро-
зетки, яка відповідає чин-
ним нормам і розташована
в доступному місці.
 - Використання технічних і
запобіжних заходів щодо
викидів диму регулюється
правилами, установлени-
ми місцевими органами
влади й обов'язковими до
виконання.
- ⚠ ОБЕРЕЖНО:** перед
встановленням витяжки
зняміть захисну плівку.
- Використовуйте тільки
гвинти та компоненти крі-
плення, призначені для ви-
тяжки.
- ⚠ ОБЕРЕЖНО:** встанов-
лення гвинтів або крі-
пильних пристроїв із по-
рушенням наведених ін-
струкцій може призвести
до ураження електрич-
ним струмом.
- Не допускається дивитися
безпосередньо на джерело
світла через оптичні прила-
ди (бінокль, збільшувальне
скло тощо).
 - Не фламбуйте страви під
втяжкою, оскільки це може
спричинити пожежу.
 - Цей прилад можуть вико-
ристовувати діти віком від
8 років, особи з обмежени-
ми фізичними, сенсорними
або розумовими можливос-
тями, а також особи, які не
мають досвіду чи знань, як-
що за такими особами наг-
лядатимуть та якщо вони
отримають указівки щодо
безпечного користування
пристроєм і розумітимуть
можливі небезпеки. Дітям
категорично забороняється
грати з приладом. Очищен-
ня й технічне обслуговуван-
ня, які має виконувати ко-
ристувач, можуть виконуват-
ися дітьми тільки за умови,
що за ними наглядають.
 - Стежте, щоб діти не грали-
ся з пристроєм.
 - Цей прилад не призначено
для використання особами
(у тому числі дітьми) з обме-
женими фізичними, сенсор-
ними або психічними мож-
ливостями, а також особа-
ми з відсутністю досвіду чи
знань, крім випадків, коли за
ними наглядають та їх було
попередньо проінструкто-
вано щодо використання
пристрою.
- ⚠** Досяжні частини можуть
дуже нагрітися під час
використання з плитою
- Очищуйте й (або) замінію-
те фільтри через зазначе-
ний проміжок часу (існує не-

безпека пожежі). Див. розділ, присвячений технічному обслуговуванню й очищенню.

- У разі використання витяжки одночасно з приладами, які працюють на газі або інших видах палива, необхідно передбачити належну вентиляцію приміщення (не застосовується до приладів, які спрямовують потік повітря тільки назад у приміщення).
- Символ  на виробі або його упаковці вказує, що цей виріб не можна викидати разом із побутовими відходами. Виріб необхідно здавати в спеціалізований центр переробки електричних й електронних компонентів. Доклавши зусиль до правильної утилізації цього виробу, ви допоможете запобігти можливим негативним наслідкам для довкілля та здоров'я людей, які можуть виникнути через неналежну утилізацію. Для отримання докладнішої інформації щодо утилізації цього виробу звертайтеся до місцевих органів влади, у службу утилізації побутових відходів або в магазин, де було придбано виріб.

Декларація про відповідність

Виробник заявляє, що цей пристрій з функцією бездротового радіопідключення відповідає директиві 2014/53/ЄС.

Повний текст декларації відповідності ЄС доступний за наступною Інтернет-адресою, виконавши пошук за кодом товару:

["https://www.franke.com"](https://www.franke.com)

Цей код можна знайти на етикетці, розташованій усередині виробу.

Діапазон частот	Максимальна передавана потужність
2,4 ГГц	100 мВт макс.

2. ВИКОРИСТАННЯ

- Витяжка призначена винятково для побутового використання з метою усунення запахів на кухні.
- Ніколи не використовуйте витяжку не за призначенням.
- Ніколи не залишайте високе відкрите полум'я під витяжкою, коли вона працює.
- Регулюйте інтенсивність вогню, щоб він був спрямований на дно каструлі, не допускаючи, щоб вогонь охоплював її сторони.
- Під час користування фритюрницями слід постійно стежити за ними, щоб не допустити виникнення пожежі, спричиненої перегрітою олією.

3. ТЕХНІЧНЕ ОБСЛУГОВУВАННЯ ТА ОЧИЩЕННЯ

- Фільтр з активованим вугіллям не миється і не підлягає регенерації, і його слід замінювати приблизно

кожні 4 місяці роботи або частіше у випадку дуже інтенсивного використання (W).

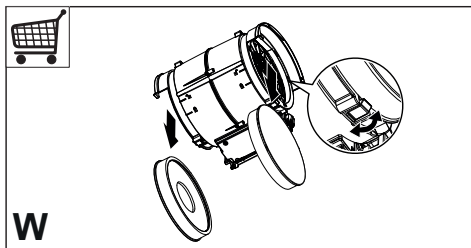

- Жирові фільтри слід чистити кожні 2 місяці роботи або частіше у разі дуже інтенсивного використання, і їх можна мити в посудомийній машині (Z).

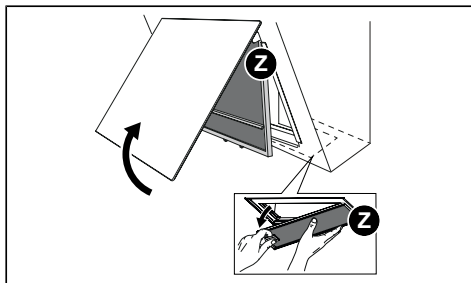

- Очистіть витяжку вологою ганчіркою та нейтральним рідким м'яким засобом.
- Уникайте використання спирту або продуктів на основі кремнію для очищення внутрішньої та зовнішньої частин витяжки.
- Під час смаження або коли утворюється велика кількість пари, ми рекомендуємо відкрити панель всмоктування по периметру та обрати для приготування нижню конфорку.

4. КОМАНДИ

				
Клавіша	Натискання клавіші	Функція	Дисплей / Індикатор	
A	Короткочасно	Якщо тримати кнопку натиснутою витяжка вмикається / вимикається на першій швидкості.	На дисплеї відображається 1.	
B	Короткочасно	Натискайте або рухайте пальцем зліва направо, щоб збільшити швидкість з 1 до 2, 3, інтенсивна. Інтенсивна швидкість має часовий проміжок у 6 хвилин. Після закінчення часу система повертається до встановленої раніше швидкості. Щоб зменшити швидкість, повторіть операцію в зворотному напрямку (справа наліво).	На дисплеї відображається обрана швидкість. Якщо вибрано швидкість Інтенсивна, на дисплеї відображається анімація.	
	Тривале натискання крайніх лівих ліній, коли всі навантаження вимкнені (двигун і освітлення)	Функція Блокування клавіатури Вмикає / вимикає блокування клавіатури для чищення витяжки. Ця функція автоматично вимикається через 2 хвилини.	Усі індикатори блимають	
	Тривале натискання крайніх правих ліній, коли всі навантаження вимкнені (двигун і освітлення)	Вибір індукційної / газової варильної поверхні Вибір типу варильної поверхні, що використовується, індукційна чи газова. У заводських налаштуваннях встановлений індукційний тип варильної поверхні.	Індикатор G блимає 1 раз: підтвердження вибору Індукційної поверхні. Індикатор G блимає 2 рази: підтвердження вибору Газової поверхні.	
C	Короткочасно	Вмикає/вимикає світло на максимальній потужності.	Горить постійно	
	Довготривало з усіма вимкненими навантаженнями (двигун та освітлення)	Сполучення в Підключеному режимі Перш ніж розпочати процедуру, дотримуйтеся певних вказівок у посібниках сполучуваних пристроїв. Починається процедура під'єднання витяжки до пристроїв, сумісними з Підключеним режимом (пульт дистанційного керування). Можна підключити лише один пульт дистанційного керування. Будь ласка, дивіться посібник з експлуатації пристроїв щодо виконуваних операцій. Процес сполучення триває 2 хвилини. Якщо протягом цього часу жоден пристрій не розпізнається, перевірте, можливо ви вже виконували раніше процедуру сполучення пристроїв. Можливо, досягнуто максимальної кількості сполучуваних пристроїв.	На дисплеї відображається анімація: триває процедура сполучення. Після успішного завершення процедури всі індикатори вмикаються на 2 секунди.	
D	Короткочасно	Вмикає/вимикає світло на середній потужності.	Горить постійно	
	Довготривало з усіма вимкненими навантаженнями (двигун та освітлення)	Виконується скидання сигналізації про насиченість фільтрів .	На дисплеї 3 рази відображається символ F, який означає, що скидання фільтрів було виконано.	
		Означає сигналізацію про насиченість металевих антижирових фільтрів та необхідність їх промити. Сигналізація спрацьовує через 100 годин фактичної роботи витяжки. Сигналізує про насичення Фільтру проти запахів з Активованим вугіллям . Сигналізація спрацьовує через 200 годин фактичної роботи витяжки.	Коли двигун вимкнений на дисплеї кілька разів по черзі відображається F + 1. Коли двигун вимкнений на дисплеї кілька разів по черзі відображається F + 2.	

E	Короткочасно	Функція затримки Delay Активує / вимикає функцію Delay (автоматичне вимкнення двигуна та освітлення затримується на 30'). Неможливо активувати, якщо увімкнені функції Інтенсивна або 24год. Функція можна відключити, натиснувши ту ж клавішу або натиснувши клавішу A протягом приблизно 1 секунди, щоб зупинити двигун.	Індикатор A залишається незмінним, а індикатор E – світиться. На дисплеї відображається анімація.
	Довготривало з увімкненим світлом та двигуном	Функція 24год Активує / деактивує двигун у режимі Повітрообміну 24години, що забезпечує швидкість всмоктування 10 хвилин щогодини протягом 24-годинного циклу.	Індикатор A залишається незмінним, а індикатор E – блимає. На дисплеї відображається анімація.
	Довготривало з усіма вимкненими навантаженими (двигун та освітлення)	Відокремлення в Підключеному режимі Починається процедура видалення всіх пристроїв, сумісних із Підключеним режимом, раніше під'єднаних через функцію Сполучення у Підключеному режимі.	Після успішного завершення процедури всі індикатори блимають 5 разів.
F	Короткочасно	З'єднання Wi-Fi Вмикає/вимикає функцію підключення Wi-Fi. Примітка: Функція Wi-Fi активується автоматично, коли користувач запитує процедуру налаштування Wi-Fi.	Блимає: триває підключення до домашньої мережі. Горить постійно: активовано з'єднання Wi-Fi
	Довготривало з усіма вимкненими навантаженими (двигун та освітлення)	Налаштування Wi-Fi Вмикає/вимикає процедуру налаштування Wi-Fi. Перед початком процедури скористайтеся додатком Franke@Home , щоб зареєструватися в системі IOT Franke. Потім дотримуйтеся інструкцій, щоб додати новий пристрій та зареєструватися на домашньому маршрутизаторі. Якщо процедура не завершується успішно через кілька хвилин, вимкніть її, ще раз натиснувши клавішу довгим натисканням, та спробуйте знову. У будь-якому випадку, витяжка виходить із процедури, якщо вона не була успішно завершена протягом 10 хвилин.	На дисплеї відображається анімація: триває процедура конфігурації. На підтвердження успішного завершення процедури всі індикатори вмикаються на 2 секунди.
G	Короткочасно	Режим AUTO Активує / вимикає Автоматичний режим роботи. При кожному натисканні інших кнопок режим AUTO вимикається. Не активується, коли функції Intensiva, Delay або 24h увімкнені. Завдяки наявності Датчика якості повітря алгоритм може змінювати швидкість в залежності від рівня якості повітря, що всмоктується. ПОПЕРЕДЖЕННЯ: Функціонал алгоритму оптимізований для найпоширеніших видів кухонь. Нетрадиційне оснащення може спричинити неоптимізовану відповідь.	Горить постійно: активовано режим AUTO. Вимкнений: режим AUTO тимчасово вимкнений.
	Довготривало з усіма вимкненими навантаженими (двигун та освітлення)	Активує/вимикає сигналізацію Фільтрів з активованим вугіллям.	Якщо двигун вимкнений, на дисплеї відображається F + 2 сигналізація активована. Якщо двигун вимкнений, на дисплеї відображається F + 0 сигналізація вимкнена.

Рекомендована послідовність сполучень між пристроями:

1 - Підключений режим (Див. Інструкцію до пульта дистанційного керування)

2 - Сполучення в Підключеному режимі (Див. Інструкцію до витяжки)

3 - Сполучення Пульт дистанційного керування - Витяжка (Див. Інструкцію до пульта дистанційного керування)

5. ДОДАТОК FRANKE@HOME

Додаток App Franke@Home доступний для смартфонів iOS та Android і дозволяє отримати доступ до всіх функцій витяжки за допомогою дистанційної взаємодії.

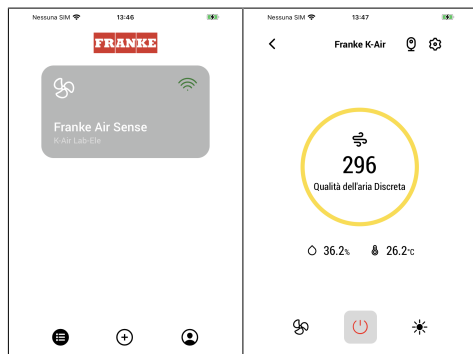

Піктограма	Функція
	Головна сторінка
	Додати новий пристрій
	Керування профілем користувача
	Підключено до мережі Wi-Fi Franke
	Вимкнення/Увімкнення витяжки
	Управління системою освітлення
	Управління швидкістю двигуна
	Функція Інтенсивна
	Функція 24год
	Функція затримки Delay
	Функція Автоматична
	Керування налаштуваннями Додатку

6. ДИСТАНЦІЙНЕ КЕРУВАННЯ (НЕ ВХОДИТЬ ДО КОМПЛЕКТУ)

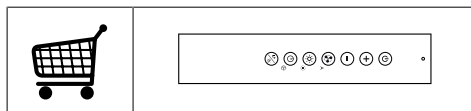

7. ОСВІТЛЕННЯ

- Зверніться до відділу технічного обслуговування для заміни («Для придбання зверніться до відділу технічного обслуговування»).

1. INFORMAȚII PRIVIND SIGURANȚA

i Pentru siguranța proprie și pentru funcționarea corectă a aparatului, citiți cu atenție acest manual înainte de instalare și punerea în funcțiune. Păstrați întotdeauna aceste instrucțiuni împreună cu aparatul, chiar dacă îl mutați sau îl vindeți. Este important ca utilizatorii să cunoască toate caracteristicile de funcționare și de siguranță ale aparatului.

! Conectarea cablurilor trebuie să fie efectuată de un tehnician calificat.

- Producătorul nu este responsabil pentru eventualele daune cauzate de instalarea și utilizarea incorectă.
- Distanța minimă de siguranță între plită și hotă este de 650 mm (unele modele pot fi montate la o înălțime mai mică; a se vedea paragraful referitor la dimensiunile de lucru și la instalare).
- Dacă în instrucțiunile de instalare pentru plita pe gaz se precizează o distanță mai mare decât cea indicată mai sus, aceasta trebuie respectată.
- Controlați ca tensiunea de rețea să corespundă celei indicate pe plăcuța cu date tehnice aplicată pe partea interioară a hotei.
- Dispozitivele de întrerupere trebuie să fie montate în instalația fixă în conformitate cu normele privind sistemele de cablare.
- Pentru aparatele din Clasa I, controlați ca rețeaua casnică de alimentare să dispună de o împământare adecvată.
- Conectați hota la canalul de evacuare a fumului cu ajutorul unei conducte cu diametrul minim de 120 mm. Traseul fumului trebuie să fie cât mai scurt posibil.
- Trebuie să se respecte toate normele referitoare la evacuarea aerului.
- Nu conectați hota aspirantă la conducte de evacuare care transportă fumuri de ardere (de ex. de la boilere, șemineuri etc.).
- Dacă hota este utilizată în combinație cu aparate neelectrice (de ex. aparate pe gaz), trebuie să se asigure un nivel suficient de aerisire în încăpere, pentru a împiedica returul gazelor de evacuare. Dacă hota de bucătărie este utilizată în combinație cu aparate nealimentate cu curent electric, presiunea negativă din încăpere nu trebuie să depășească 0,04 mbari, pentru a evita ca hota să aspire fumul înapoi în încăpere.
- Aerul nu trebuie să fie evacuat printr-o conductă utilizată pentru evacuarea fumului de la aparatele de combustie alimentate cu gaz sau alți combustibili.
- În cazul în care cablul de ali-

mentare este deteriorat, acesta trebuie să fie înlocuit de producător sau de un tehnician de la Serviciul de Asistență.

- Conectați ștecherul la o priză conformă normelor în vigoare, amplasată într-un loc accesibil.
- Referitor la măsurile tehnice și de siguranță ce trebuie adoptate pentru evacuarea fumului, este important să se respecte cu strictețe normele stabilite de autoritățile locale

 **AVERTISMENT:** Înainte de a instala hota, îndepărtați foliile de protecție.

- Utilizați numai șuruburi și elemente de prindere de tip corespunzător pentru hotă.

 **AVERTISMENT:** lipsa instalării șuruburilor sau a dispozitivelor de fixare în conformitate cu aceste instrucțiuni poate cauza riscuri de șoc electric.

- Nu vă uitați direct prin instrumente optice (binoclu, lupă....).
- Nu pregătiți preparate flambate sub hotă: ar putea surveni un incendiu.
- Acest aparat poate fi folosit de copii cu vârsta de cel puțin 8 ani și de către persoane cu capacități fizice, senzoriale și mentale reduse sau lipsite de experiență și cunoștințe, cu condiția să fie supravegheate atent și instruite în privința modului de utilizare în siguranță a aparatului și în privința

pericolelor pe care acesta le prezintă. Copiii nu trebuie să se joace cu aparatul. Curățarea și întreținerea nu trebuie să fie efectuate de copii, dacă aceștia nu sunt supravegheați.

- Copiii trebuie supravegheați pentru a nu se juca cu aparatul.
- Aparatul nu trebuie folosit de persoane (inclusiv copii) cu capacități fizice, senzoriale și mentale reduse sau lipsite de experiență și cunoștințe, cu excepția cazului în care sunt supravegheate și instruite în legătură cu folosirea aparatului.

 Componentele accesibile pot deveni fierbinți în timpul utilizării aparatelor de gătit

- Curățați și/sau înlocuiți filtrele după perioada de timp specificată (pericol de incendiu). Consultați paragraful Întreținere și curățare.
- Trebuie să existe o ventilație corespunzătoare în încăperea atunci când hota este utilizată simultan cu aparate pe gaz sau alți combustibili (nu se aplică în cazul aparatelor care descarcă exclusiv aerul în încăperea).
- Simbolul  de pe produs sau de pe ambalaj indică faptul că produsul nu trebuie să fie aruncat împreună cu gunoierul menajer. Produsul trebuie să fie predat la punctul de colectare corespunzător pentru re-

ciclarea componentelor electrice și electronice. Asigurându-vă că ați eliminat în mod corect produsul, ajutați la evitarea potențialelor consecințe negative pentru mediul înconjurător și pentru sănătatea persoanelor, consecințe care ar putea deriva din aruncarea necorespunzătoare a acestui produs. Pentru informații suplimentare detaliate despre reciclarea acestui produs, contactați primăria, serviciul local pentru eliminarea deșeurilor sau magazinul de unde l-ați achiziționat.

Declarație de Conformitate

Producătorul declară că acest dispozitiv cu funcționalitate radio Wireless este în conformitate cu directiva 2014/53/UE.

Textul integral al declarației de conformitate CE este disponibil la următoarea adresă Internet, efectuând o căutare după cod produs:

„<https://www.franke.com>”

Acest cod poate fi găsit pe eticheta aplicată înăuntru aparaturii.

Benzi de frecvență	Putere maximă transmisă
2,4 GHz	max. 100 mW

2. UTILIZAREA

- Hota aspirantă a fost proiectată exclusiv pentru uz casnic, având scopul de a elimina mirosurile din bucătărie.
- Nu utilizați niciodată hota în scopuri diferite de cel pentru care a fost proiectată.

- Nu lăsați niciodată flăcări înalte sub hotă atunci când aceasta este în funcțiune.
- Reglați intensitatea flăcării astfel încât să o dirijați exclusiv sub fundul vasului de gătit, asigurându-vă că nu cuprinde și laturile acestuia.
- Friteuzele trebuie să fie permanent controlate în timpul utilizării: uleiul supraîncălzit ar putea lua foc.

3. ÎNTREȚINERE ȘI CURĂȚARE

- Filtrul cu cărbune activ nu este lavabil și nici nu poate fi regenerat. Filtrul trebuie schimbat o dată la aproximativ 4 luni de funcționare, sau mai des, în cazul unei utilizări foarte intense (W).

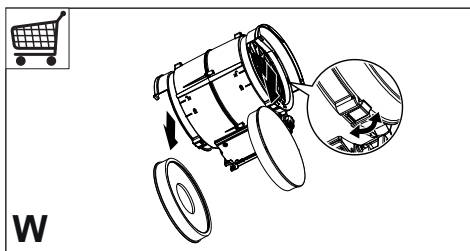

- Filtrele de reținere a grăsimilor trebuie curățate o dată la 2 luni de funcționare, sau mai des, în cazul unei utilizări foarte intense și pot fi spălate în mașina de spălat vase (Z).

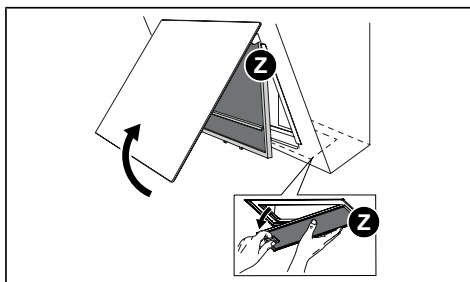

- Curățați hota cu o lavetă umezită și cu un detergent lichid neutru.
- A se evita utilizarea produselor pe bază de alcool sau silicon pentru curățarea interiorului și exteriorului hotei.

- Când se gătește mâncare prăjită sau se produce mult abur, se recomandă să deschideți panoul de aspirație perimetrală și este de preferat să utilizați zona de copt din partea de jos.

4. COMENZI

Tastă	Apăsare tastă	Funcție	Display/Led
A	Apăsare scurtă	Ținând apăsată tasta, se va porni/opri hota, la viteza întâi.	Pe display va fi afișată cifra 1.
B	Apăsare scurtă	Apăsați sau mișcați degetul de la stânga la dreapta, pentru a mări viteza de pe viteza 1 pe viteza a 2-a, a 3-a sau Intensivă. Viteza Intensivă este temporizată pe 6 minute. La expirarea acestui interval de timp, sistemul va reveni la viteza setată în prealabil. Repetati operațiunea în sens opus, pentru a reduce viteza (de la dreapta la stânga).	Pe display va fi afișată viteza selectată. Dacă este selectată viteza Intensivă, pe display va fi afișată o animație.
	Lungimea liniilor aflate cel mai la stânga atunci când toate sarcinile sunt oprite (motor și lumini)	Funcție Blocare tastatură Activează/dezactivează funcția de blocare tastatură, pentru a putea curăța hota. Această funcție se dezactivează automat după 2 minute.	Toate ledurile se vor aprinde intermitent
	Lungimea liniilor aflate cel mai la dreapta atunci când toate sarcinile sunt oprite (motor și lumini)	Selectare plită cu inducție/pe gaz Permite selectarea tipului de plită de gătit folosită, alegând între plita cu inducție și cea pe gaz. Hota a fost setată din fabrică pe tipul Plită cu inducție.	1 LED intermitent G: confirmă selecția plitei cu inducție. 2 LED-uri intermitente G: confirmă selecția plitei cu gaz.
C	Apăsare scurtă	Aprinde/Stinge luminile la intensitate maximă.	Aprins cu lumină fixă
	Apăsare lungă cu toate sarcinile oprite (motor și lumini)	Asociere mod conectat Înainte de a demara procedura, urmați indicațiile specifice din manualele dispozitivelor ce trebuie asociate. Se începe procedura de asociere a hotei cu dispozitivele compatibile cu Modul conectat (telecomandă). Poate fi asociată o singură telecomandă. Pentru operațiunile ce trebuie efectuate la nivelul acestora, consultați manualul dispozitivelor. Procedura de cuplare durează 2 minute. Dacă în acest interval de timp nu se recunoaște niciun dispozitiv, verificați dacă ați demarat în prealabil procedura dispozitivelor ce trebuie asociate. Este posibil să se fi atins limita maximă a dispozitivelor ce se pot asocia.	Pe display va fi afișată o animație: procedură de asociere în curs de desfășurare. După finalizarea cu succes a procedurii, toate ledurile se vor aprinde timp de 2 secunde.
D	Apăsare scurtă	Aprinde/Stinge luminile la intensitate medie.	Aprins cu lumină fixă
	Apăsare lungă cu toate sarcinile oprite (motor și lumini)	Se efectuează resetarea alarmei de saturație a filtrelor .	Pe display va fi afișată litera F de 3 ori, pentru a indica faptul că filtrele au fost resetate.
		Semnalează alarma de saturație a filtrelor metalice de reținere a grăsimilor și necesitatea de spălare a acestora. Alarma se declanșează după 100 de ore de funcționare efectivă a hotei. Semnalează alarma de saturație a filtrului cu cărbune activ, de reținere a mirosurilor . Alarma se declanșează după 200 de ore de funcționare efectivă a hotei.	Cu motorul oprit, display-ul va afișa simbolurile F + 1 de mai multe ori, în mod alternativ. Cu motorul oprit, display-ul va afișa simbolurile F + 2 de mai multe ori, în mod alternativ.

E	Apăsare scurtă	Funcție Delay Activează/dezactivează funcția Delay [Amânare] (oprirea automată a motorului și a sistemului de iluminat, amânată cu 30 de secunde). Nu poate fi activată, cu funcția Intensivă sau 24h activate. Funcția poate fi dezactivată prin apăsarea aceleiași taste, sau apăsând timp de circa 1 secundă pe tasta A, pentru a opri motorul.	Ledul A va rămâne aprins cu lumină fixă, iar ledul E se va aprinde. Pe display va fi afișată o animație.
	Apăsare lungă cu lumina sau motorul pornite	Funcție 24h Activează/dezactivează motorul pe modul Schimb de Aer 24h, o viteză ce permite o aspirație de 10 minute la fiecare oră, pentru un ciclu de 24 de ore.	Ledul A va rămâne aprins cu lumină fixă, iar ledul E se va aprinde intermitent. Pe display va fi afișată o animație.
	Apăsare lungă cu toate sarcinile oprite (motor și lumini)	Decuplare mod conectat Se începe procedura de ștergere a tuturor dispozitivelor compatibile cu Modul conectat, asociate anterior cu funcția de Asociere a modului conectat.	După finalizarea cu succes a procedurii, toate ledurile se vor aprinde intermitent, de 5 ori.
F	Apăsare scurtă	Conexiune Wi-Fi Activează/dezactivează funcția de conexiune Wi-Fi. Notă: funcția Wi-Fi se activează automat, atunci când utilizatorul demarează procedura de configurare Wi-Fi.	Cu aprindere intermitentă: conexiunea la rețeaua din locuință este în curs de desfășurare. Aprins cu lumină fixă: conexiune Wi-Fi activată
	Apăsare lungă cu toate sarcinile oprite (motor și lumini)	Configurare Wi-Fi Activează/dezactivează procedura de configurare Wi-Fi. Înainte de a începe procedura, utilizați Aplicația Franke@Home pentru a vă înregistra în sistemul IOT Franke. Urmați apoi indicațiile, pentru a adăuga un nou dispozitiv și pentru a efectua înregistrarea pe router-ul din locuință. În cazul în care procedura nu se finalizează cu succes după câteva minute, dezactivați-o, printr-o nouă apăsare lungă a tastei, înainte de a încerca din nou. În orice caz, hotă va ieși din această procedură, dacă procedura nu se finalizează cu succes în cel mult 10 minute.	Pe display va fi afișată o animație: procedură de configurare în curs de desfășurare. Pentru a confirma finalizarea cu succes a procedurii, toate ledurile se vor aprinde timp de 2 secunde.
G	Apăsare scurtă	Mod AUTOMAT Activează/dezactivează modul de funcționare automată. La fiecare apăsare a celorlalte taste, modul AUTOMAT se va dezactiva. Nu poate fi activat cu tastele Intensiv, Întârziere sau 24h activate. Datorită prezenței Senzorului de calitate a aerului , un algoritm este capabil să moduleze viteza pe baza nivelului de calitate al aerului aspirat. ATENȚIE: Funcționalitatea algoritmului este optimizată pentru cele mai comune tipuri de bucătărie. Preparatele mai puțin obișnuite pot produce un răspuns neoptimizat.	Aprins cu lumină fixă: mod AUTOMAT activat. Stins: mod AUTOMAT dezactivat momentan.
	Apăsare lungă cu toate sarcinile oprite (motor și lumini)	Activează/dezactivează alarmă filtrelor cu cărbune activ .	Cu motorul oprit, afișajul indică F + 2 alarmă activată. Cu motorul oprit, afișajul indică F + 0 alarmă dezactivată.
Secvență recomandată de asociere între dispozitive: 1 - Modul conectat (consultați manualul telecomenzii) 2 - Asociere mod conectat (consultați manualul hotiei) 3 - Asociere telecomandă - hotă (consultați manualul telecomenzii)			

5. APP FRANKE@HOME

Aplicația Franke@Home este disponibilă pentru smartphone-uri iOS și Android și permite accesarea tuturor funcțiilor hotel, printr-o interacțiune de la distanță.

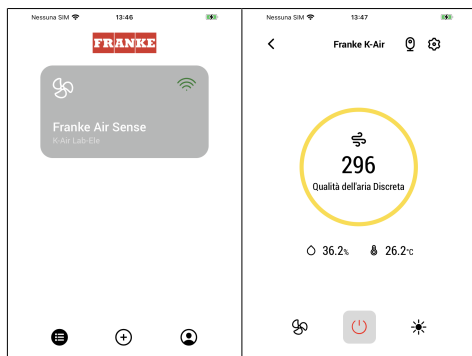

Pictogramă	Funcție
	Pagină principală
	Adaugă un dispozitiv nou
	Gestionare profil utilizator
	Conectat la rețeaua Wi-Fi Franke
	Oprire/pornire hotă
	Gestionare sistem de iluminat
	Gestionare viteză motor
	Funcție Intensivă
	Funcție 24h
	Funcție Delay
	Funcție Automată
	Gestionare setări aplicație

6. TELECOMANDA (OPȚIONAL)

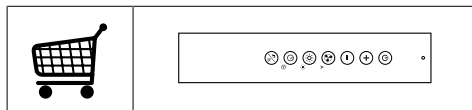

7. ILUMINARE

- Pentru înlocuire, contactați serviciul de Asistență Tehnică („Pentru achiziționare, adresați-vă serviciului de Asistență Tehnică”).

1. SIKKERHEDSOP- LYSNINGER

i For din sikkerhed og for at sikre korrekt brug af apparatet anbefaler vi, at du læser denne brugsanvisning omhyggeligt inden installation og brug af apparatet. Opbevar omhyggeligt denne brugsanvisning sammen med apparatet, så den kan overdrages til en eventuel ny ejer. Det er vigtigt, at brugerne er bekendt med alle apparatets funktions- og sikkerhedskarakteristika.

! Kablerne skal tilsluttes af specialuddannet personale.

- Producenten kan ikke gøres ansvarlig for eventuelle skader, som skyldes forkert installation eller brug.
- Af sikkerhedsgrunde skal afstanden mellem kogepladen og emhætten være mindst 650 mm (enkelte modeller kan installeres i en lavere højde; se afsnittet vedrørende arbejdsmaal og installation).
- Hvis der i gaskomfurets installationsvejledning er angivet en større afstand end den ovenstående, skal der tages højde for dette.
- Kontrollér, at netspændingen svarer til angivelserne på skiltet inden i emhætten.
- Det er nødvendigt at installere hovedafbrydere i det faste elanlæg i henhold til forskrifterne om kabelsystemer.
- For apparater i klasse I: Kontrollér, at husstandens strømforsyning har en passende jordforbindelse.
- Forbind emhætten med røgkanalen med et rør med min. diameter på 120 mm. Rørgaftrækket skal være så kort som muligt.
- Overhold alle lovbestemmelser vedrørende luftudledning.
- Emhætten må ikke forbindes med røgfaftrækket til udledning af røggas fra forbrændingsprocessen (eksempelvis kedler, pejse osv.).
- Hvis emhætten benyttes sammen med apparater, som ikke er elektriske (eksempelvis gasdrevne apparater), skal der sikres en tilstrækkelig udluftning i lokalet for at hindre tilbagestrømning af den udledte gas. Når emhætten benyttes sammen med apparater, som ikke er elektriske, må det negative tryk i lokalet ikke overskride 0,04 mbar for at undgå, at emhætten suger røgen tilbage til lokalet.
- Luften må ikke bortledes gennem et røgfaftræk til udledning af røggas fra apparater med forbrænding af gas eller andre former for brændstof.
- Hvis forsyningskablet beskadiges, skal det udskiftes af producenten eller et autoriseret servicecenter.
- Slut stikket til en lettilgængelig

lig stikkontakt, der opfylder de gældende lovbestemmelser.

- Hvad angår de tekniske tiltag og sikkerhedsforanstaltningerne, der skal træffes for udledningen af røggassen, er det vigtigt at overholde de lokale myndigheders regler helt nøjagtig.

 **ADVARSEL:** Fjern beskyttelsesfilmen, før emhætten installeres.

- Brug kun skruer og beslag, som er egnede til emhætten.

 **ADVARSEL:** Manglende installation af skruerne eller beslagene i overensstemmelse med disse instruktioner kan medføre risiko for elektrisk stød.

- Betragt ikke lysdioden med brug af optisk udstyr (kikkert, forstørrelsesglas osv.).
- Flambér ikke under emhætten: Der er risiko for brand.
- Dette apparat må ikke anvendes af børn under 8 år, af personer med psykiske, fysiske og sansemæssige handicaps eller af personer med manglende erfaring eller kendskab, medmindre de overvåges og instrueres vedrørende sikker brug af apparatet og de farer, der er forbundet hermed. Sørg for, at børn ikke leger med apparatet. Den rengøring og vedligeholdelse, som skal udføres af brugeren, må ikke udføres af børn, medmindre de er under opsyn.
- Der skal holdes øje med børnene for at sørge for, at de

ikke har mulighed for at lege med apparatet.

- Dette apparat må ikke anvendes af personer (herunder børn) med psykiske, fysiske og sansemæssige handicaps eller af personer med manglende erfaring eller kendskab, medmindre de overvåges og instrueres.

 De tilgængelige dele kan blive meget varme i forbindelse med brug af kogeplader, komfurer og andre madlavningsapparater.

- Rengør og/eller udskift filtrene efter den angivne periode (brandfare). Der henvises til afsnittet Vedligeholdelse og rengøring.
- Der skal være en passende udluftning i lokalet, når emhætten benyttes sammen med apparater med forbrænding af gas eller andre former for brændstof (vedrører ikke apparater, som udelukkende leder luften ind i lokalet).
- Symbolet  på produktet eller på pakningen betyder, at produktet ikke skal betragtes som almindeligt husholdningsaffald. Det skal derimod indleveres på et opsamlingscenter, der tager sig af genanvendelse af elektrisk og elektronisk udstyr. Ved at sørge for, at dette apparat bortskaffes korrekt, bidrager du til at forebygge alvorlige følger for miljøet og menneskers helbred; disse kan derimod opstå, hvis dette apparat bort-

skaffes forkert. Ret venligst henvendelse til kommunen, den lokale affaldsbortskaffelsesordning eller den forretning, hvor du har købt apparatet, for udførlige oplysninger om genanvendelse af dette apparat.

Overensstemmelseserklæring

Fabrikanten erklærer, at dette apparat med wireless radiofunktion er i overensstemmelse med direktiv 2014/53/EF.

Den fulde tekst til EU-overensstemmelseserklæringen er tilgængelig på følgende webadresse ved at søge efter produktkode:

“<https://www.franke.com>”

Denne kode findes på etiketten placeret inde i produktet.

Frekvensbånd	Maksimal transmissionseffekt
2,4 GHz	100 mW maks.

2. ANVENDELSE

- Emhætten er udelukkende projekteret til husholdningsbrug for at fjerne mados.
- Brug aldrig emhætten til andre formål end de, hvortil den er projekteret.
- Sørg for, at der aldrig er høje flammer under emhætten, når den er tændt.
- Regulér flammens intensitet, så den udelukkende rettes mod grydens/pandens bund. Sørg for, at den ikke kommer omkring siderne.

- Hold hele tiden øje med friturestegene, mens de er i brug: Der er fare for, at der går ild i den hede olie.

3. RENGØRING OG VEDLIGEHOLDELSE

- Det aktive kulfilter kan hverken vaskes eller regenereres og skal udskiftes ca. hver 4 måneders drift, eller oftere i tilfælde af meget intens brug (W).

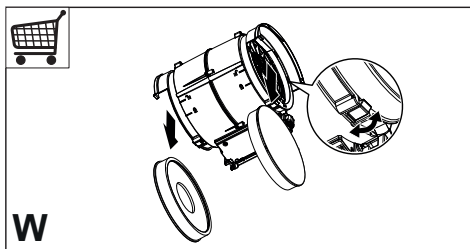

- Fedtfilterne skal rengøres hver 2 måneders aktivitet eller oftere i tilfælde af meget intens brug og kan vaskes i opvaskemaskinen (Z).

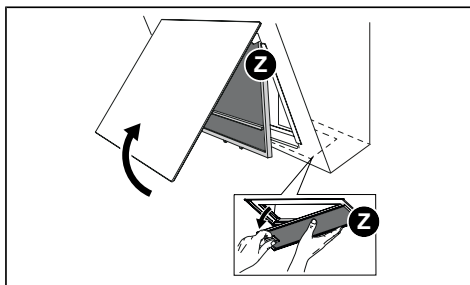

- Rengør emhætten med en fugtig klud og et neutralt flydende rengøringsmiddel.
- Undgå at bruge alkohol- eller silikonebaserede produkter til at rengøre emhætten indvendigt og udvendigt.
- Når du steger noget eller der produceres meget damp, anbefaler vi at åbne perimeterudsugningspanelet og at foretrække at bruge det bagerste stegeområde.

4. KOMMANDOER

Tast	Tryk på tast	Funktion	Display/ LED
A	Kort	Emhætten tændes/slukkes ved første hastighed ved at holde knappen trykket.	Displayet viser 1.
B	Kort	Tryk eller flyt fingeren fra venstre mod højre for at øge hastigheden fra 1 til 2, 3, Intensiv. Intensiv er tidsindstillet til 6 minutter. Når tiden er gået vender systemet tilbage til den tidligere indstillede hastighed. Gentag operationen i modsat retning for at sænke hastigheden (fra højre mod venstre).	Displayet viser den valgte hastighed. Displayet viser en animering, hvis man vælger Intensiv hastighed.
	Langs linjerne længst til venstre når alle belastninger er slukket (motor og lys)	Funktionen Blokering af tastatur Aktiverer/deaktiverer blokering af tastatur ved rengøring af emhætten. Denne funktion deaktiveres automatisk efter 2 minutter.	Alle LED blinker
	Langs linjerne længst til højre når alle belastninger er slukket (motor og lys)	Valg af induktion / gas Vælg den type kogeplade, der skal bruges - enten induktion og gas. Induktions-typen er fabriksindstillet.	1 LED G blinker: bekræft valg af induktionskogeplade. 2 LED G blinker: bekræft valg af gaskogeplade.
C	Kort	Tænder/slukker lysene på maksimal lysstyrke.	Fast
	Langt med alle belastninger slukket (motor og lys)	Tilkobling af tilsluttet tilstand Før proceduren startes, skal du følge de specifikke instruktioner i manualerne til enhederne, der skal paires. Proceduren for paring af emhætten med Tilsluttet tilstand-kompatible enheder (fjernbetjening) starter. Der kan kun tilknyttes en fjernbetjening. Se manualen til enhederne for de handlinger, der skal udføres på disse. Paring processen tager 2 minutter. Hvis der ikke genkendes nogen enhed inden for dette tidsrum, skal du kontrollere, at du tidligere har startet proceduren for enheder, der skal paires. Det er muligt, at den maksimale grænse for tilknyttede enheder er nået.	Displayet viser en animering: Paring procedure i gang. Efter vellykket afslutning af proceduren tændes alle LED i 2 sekunder.
D	Kort	Tænder/slukker lysene ved medium lysstyrke.	Fast
	Langt med alle belastninger slukket (motor og lys)	Nulstilling af filtermætningsalarmen .	Displayet viser F 3 gange for at indikere, at reset af filtre er udført.
		Signalerer Antifedt metalfilter er mættet og behovet for at vaske dem. Alarmen tages i brug efter 100 timers faktisk emhættearbejde.	Med slukket motor viser displayet F + 1 flere gange skiftevis.
		Signalerer Antilugt aktivt kulfilter er mættet . Alarmen tages i brug efter 200 timers faktisk emhættearbejde.	Med slukket motor viser displayet F + 2 flere gange skiftevis.

E	Kort	Delay funktion Aktiverer / deaktiverer Delay-funktionen (automatisk slukning af motoren og belysning forsinket med 30 '). Kan ikke aktiveres med Intensiv eller tændt 24 timer. Funktionen deaktiveres ved at trykke på samme knap igen, eller ved at trykke i ca. 1 sekund på knappen A for at slukke motoren.	LED A lyser fast og LED E tænder. Displayet viser en animering.
	Langt med tændt lys og tændt motor	24 timers funktion Aktiverer / deaktiverer motoren i 24-timers luftvekslingstilstand, en hastighed, der tillader udsugning på 10 minutter hver time i en 24-timers cyklus.	LED A lyser fast og LED E blinker. Displayet viser en animering.
	Langt med alle belastninger slukket (motor og lys)	Frakobling af tilsluttet tilstand Proceduren til sletning af alle Tilsluttet tilstand-kompatible enheder, der tidligere er tilknyttet Tilkobling af tilsluttet tilstand-funktionen starter.	Efter vellykket afslutning af proceduren blinker alle LED i 5 gange.
F	Kort	Wi-Fi tilslutning Aktiver / deaktiver Wi-Fi-tilslutningsfunktionen. Bemærk: Wi-Fi-funktionen aktiveres automatisk, når brugeren anmoder om Wi-Fi-konfigurationsproceduren.	Blinker: tilslutning til igangværende hjemmenetværk. Fast: Wi-Fi-tilslutning aktiveret
	Langt med alle belastninger slukket (motor og lys)	Wi-Fi-konfiguration Aktiver / deaktiver Wi-Fi-konfigureringsproceduren. Før proceduren startes, skal du bruge appen Franke@Home til at registrere dig i IOT Franke-systemet. Følg derefter instruktionerne for at tilføje en ny enhed og registrere dig i hjemmerouteren. Hvis proceduren ikke slutter med succes efter et par minutter, skal du deaktivere den ved at trykke på tasten igen med et langt tryk, inden du prøver igen. Under alle omstændigheder afslutter emhætten proceduren, hvis den ikke er afsluttet inden for 10 minutter.	Displayet viser en animering: igangværende konfigurationsprocedure. Ved bekræftelse på vellykket afslutning af proceduren tændes alle LED i 2 sekunder.
G	Kort	AUTO tilstand Aktiverer / deaktiverer den automatiske driftstilstand. Hver gang du trykker på andre knapper, deaktiveres AUTO-tilstanden. Kan ikke aktiveres med Intensiv, Delay eller tændt 24 timer. Takket være luftkvalitetssensorens tilstedeværelse, er en algoritme i stand til at modulere hastighederne baseret på indsugningsluftens kvalitetsniveau. ADVARSEL: Algoritmens funktion er optimeret til de mest almindelige typer køkkener. Ikke almindelige tilberedninger kan give en ikke-optimeret reaktion.	Fast: AUTO-tilstand aktiveret. Slukket: AUTO-tilstand midlertidigt deaktiveret.
	Langt med alle belastninger slukket (motor og lys)	Aktiver / deaktiver alarm for Aktivt Kulfilter .	Med slukket motor viser displayet F + 2 alarm aktiveret. Med slukket motor viser displayet F + 0 alarm deaktiveret.
Anbefalet pairing sekvens mellem enheder: 1 - Tilsluttet tilstand (se fjernbetjeningsmanual) 2 - Parring Tilsluttet tilstand (se fjernbetjeningsmanual) 3 - Pairing Fjernbetjening-emhætte (Se fjernbetjeningsmanual)			

5. APP FRANKE@HOME

Franke@Home-appen er tilgængelig for iOS- og Android-smartphones og giver adgang til alle emhættefunktioner gennem en ekstern interaktion.

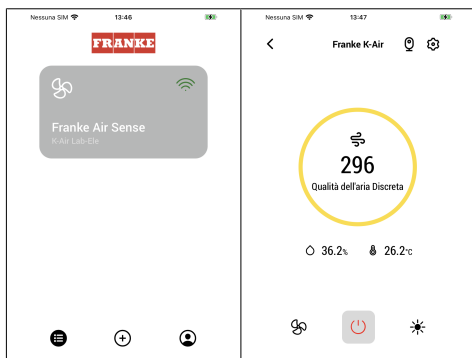

Ikon	Funktion
	Hjemmeside
	Tilføj ny enhed
	Styring af brugerprofil
	Tilsluttet Wi-Fi Franke-nettet
	Slukning/tænding af emhætte
	Styring af belysningsystemer
	Styring af motorhastighed
	Intensiv funktion
	24 timers funktion
	Delay funktion
	Automatisk funktion
	Styring af APP-indstilling

6. FJERNSTYRING (VALGFRI)

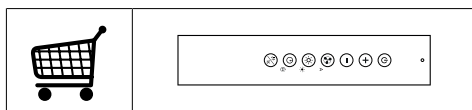

7. BELYSNING

- Kontakt det tekniske servicecenter med henblik på udskiftning ("Kontakt et autoriseret servicecenter med henblik på køb").

1. SIKKERHETINFORMASJON

i For din egen sikkerhet og en riktig funksjon av apparatet, må du lese denne veiledningen nøye før apparatet installeres og tas i bruk. Veiledningen skal alltid følge med apparatet, også hvis det overdras til tredjeperson. Det er viktig at brukerne kjenner til alle apparatets drifts- og sikkerhetsegenskaper.

! Tilkoblingen av kablene må utføres av en kvalifisert tekniker.

- Produsenten er ikke ansvarlig for eventuelle skader som skyldes feil installasjon eller bruk.
- Minste sikkerhetsavstand mellom platetopp og kjøkkenvifte er 650 mm (noen modeller kan monteres ved lavere høyde; se avsnittet om arbeidsmål og installasjon).
- Hvis installasjonsinstruksjonene for gassplatetoppen spesifiserer en større avstand enn angitt ovenfor, må du overholde dette.
- Kontroller at nettspenningen stemmer med spenningen oppgitt på merkeplaten på innsiden av kjøkkenviften.
- Det er nødvendig å installere hovedbrytere i det faste elektriske systemet i samsvar med forskriftene om kabelsystemer.
- For apparat i klasse I, kontrol-

ler at hjemmets strømnett er jordet.

- Koble kjøkkenviften til røkrøret med et rør med en diameter på min. 120 mm. Røret må være så kort som mulig.
- Følg alle bestemmelsene for luftutløp.
- Ikke koble kjøkkenviften til røkkkanaler for utslipp av forbrenningsrøk (f.eks. fra kjele, peiser, osv.).
- Hvis kjøkkenviften brukes sammen med apparater som ikke bruker strøm (f.eks. gassapparater), må det garanteres en god ventilasjon i rommet for å unngå retur av forbrenningsgassen. Når kjøkkenviften brukes sammen med apparater som ikke bruker strøm, må ikke det negative trykket i rommet overstige 0,04 mbar for å unngå en retur av røkene.
- Luften må ikke føres ut gjennom en røkkanal som brukes for røkutslipp fra apparater som fungerer med gass eller andre forbrenningsstoffer.
- Hvis nettkabelen skades, må den skiftes ut av produsenten eller servicesenteret.
- Sett støpslet inn i en lett tilgjengelig stikkontakt som er i samsvar med gjeldende bestemmelser.
- Følg nøye forskriftene fra de lokale myndighetene vedrørende tekniske og sikkerhets-

messige tiltak for røkutslipp.

 **ADVARSEL:** Fjern beskyttelsesfilmene før kjøkkenviften installeres.

- Bruk kun skruer og beslag som passer til kjøkkenviften.

 **ADVARSEL:** Manglende installasjon av skruer eller beslag i samsvar med disse instruksjonene kan medføre risiko for el-sjokk.

- Ikke se mot lyset med optiske instrumenter (kikkert, forstørrelsesglass, osv.).
- Ikke flambér under kjøkkenviften, fordi en brann kan utvikles.
- Barn (over 8 år) eller personer med nedsatte fysiske, sensoriske eller psykiske evner, eller personer uten erfaring og kunnskap må kun bruke apparatet dersom de får tilsyn eller opplæring i en sikker bruk av apparatet og farene knyttet til bruken. Ikke la barn leke med apparatet. Rengjøring og vedlikehold må ikke utføres av barn med mindre de er under tilsyn.
- Pass på at barn ikke leker med apparatet.
- Dette apparatet er ikke egnet til bruk av personer (inkl. barn) med nedsatte fysiske, sensoriske eller psykiske evner, eller personer uten erfaring og kunnskap i bruk av apparatet med mindre de er

overvåket og opplært.

 De tilgjengelige delene kan bli veldig varme når platetopper/komfyrer er i bruk.

- Rengjør og/eller skift ut filtrene etter oppgitt intervall (brannfare). Se avsnittet Vedlikehold og rengjøring.
- Det må være en god utlufting i rommet når kjøkkenviften brukes samtidig med apparater som fungerer med gass eller andre forbrenningsstoffer (gjelder ikke apparater som kun fører luften ut i lokalet).
- Symbolet  på apparatet eller emballasjen angir at apparatet ikke skal kastes sammen med husholdningsavfallet. Apparatet må leveres til et innsamlingsanlegg for materialgjenvinning av elektriske og elektroniske deler. En riktig sluttbehandling av produktet bidrar til å redusere eventuelle negative miljø- og helsevirkninger som ellers kan oppstå ved en feil sluttbehandling. For mer informasjon om materialgjenvinning av dette apparatet, kontakt kommunen, renovasjonsselskapet eller forhandleren hvor apparatet ble kjøpt.

Samsvarserklæring

Fabrikanten erklærer at dette apparatet med trådløs funksjon samsvarer med direktiv 2014/53/EU.

Den fulle teksten til Eu-samsvarserklæringen er tilgjengelig på følgende nettside ved å foreta et søk etter produktkode:

“<https://www.franke.com>”

Denne koden finnes på etiketten på innsiden av produktet.

Frekvensbånd	Maksimal avgitt effekt
2,4 GHz	100 mW max.

2. BRUK

- Kjøkkenviften er kun utviklet til husholdningsbruk for å fjerne matos fra kjøkkenet.
- Bruk aldri kjøkkenviften til annet formål enn tiltenkt bruk.
- Pass på at det aldri er høyre flammer under kjøkkenviften når den er i bruk.
- Reguler flammestyrken slik at flammen kun dekker grytebunnen, og ikke stikker utover kantene.
- Vær alltid veldig oppmerksom ved frityrsteking, fordi den varme oljen kan ta fyr.

3. RENGJØRING OG VEDLIKEHOLD

- Filteret med aktivt karbon kan hverken rengjøres eller regenereres og må skiftes ut cirka hver fjerde måned den er i funksjon, eller hyppigere hvis den er gjenstand for svært intens bruk (W).

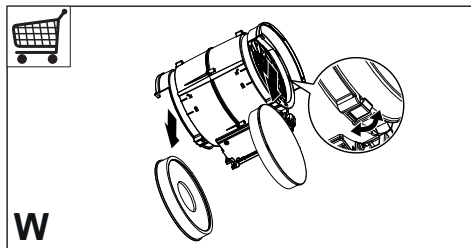

- Fettfiltrene kan vaskes i oppvaskmaskin (Z) og må rengjøres hver andre måned, eller hyppigere hvis de er gjenstand for svært intens bruk.

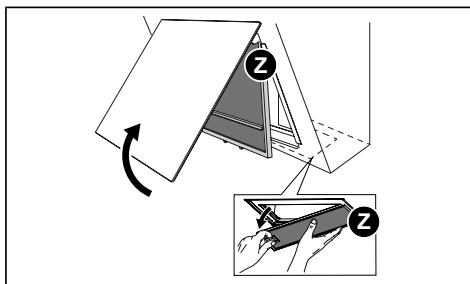

- Bruk kun en fuktig klut og et mildt flytende rengjøringsmiddel til rengjøringen av kjøkkenviften.
- For innvendig og utvendig rengjøring av hetten bør man unngå alkohol- og silikonbaserte produkter.
- Når man frityrsteker mat eller produserer mye damp, anbefales det å åpne avtrekkspanelet og hvis mulig bruke den nederste platesonen.

4. KOMMANDOER

Tast	Tastetrykk	Funksjon	Display/Led
A	Kort	Ved å holde tasten nede slår man på/av ved første hastighet.	Displayet viser 1.
B	Kort	Trykk og flytt fingeren fra venstre mot høyre for å øke hastigheten fra 1 til 2, 3, Intensiv. Intensiv hastighet er tidsstyrt til 6 minutter. Når tiden utløper vil systemet automatisk gå tilbake til den tidligere innstilte hastigheten. Gjenta operasjonen i motsatt rekkefølge for å redusere hastigheten (fra høyre mot venstre).	Displayet viser valgt hastighet. Hvis det velges intensiv hastighet vil displayet vise en animasjon.
	Langt trykk på linjene til venstre når alle laster er avslått (motor og lys)	Tastelåsfunksjon Aktiverer/deaktiverer tastelåsen for rengjøring av hetten. Denne funksjonen deaktiveres automatisk etter 2 minutter.	Alle led-lamper blinker
	Langt trykk på linjene til høyre når alle laster er avslått (motor og lys)	Valg av platetopp Induksjon/Gass Velg type platetopp som skal brukes mellom Induksjon og Gass. Fabrikkinnstilt til Induksjonstopp.	1 blink led-lampe G: bekrefter Induksjonstopp. 2 blink led-lampe G: bekrefter Gasstopp.
C	Kort	Tenner/slukker lysene ved maksimal intensitet.	Tent
	Langt med alle laster avslått (motor og lys)	Aktivere parkoblingsfunksjon Før prosedyren startes opp må man følge anvisningene som er gjengitt i enhetene som skal parkobles. Tilknytningsprosedyre for ventilator og enheter som er kompatible med parkoblingsfunksjon (fjernkontroll) startes. Kun en enkelt fjernkontroll kan tilknyttes. Det henvises til håndboken til den aktuelle enheten for operasjoner som må utføres på disse. Parkoblingsprosedyren varer i 2 minutter. Hvis ingen enheter gjenkjennes i løpet av denne tiden må man kontrollere hvorvidt parkoblingsprosedyren er blitt startet opp. Det er mulig at maksimalt antall tilknyttede enheter er nådd.	Displayet viser en animasjon: Parkoblingsprosedyre pågår. Hvis prosedyren er vellykket vil alle led-lampene tennes i 2 sekunder.
D	Kort	Tenner/Slukker lysene ved medium intensitet.	Tent
	Langt med alle laster avslått (motor og lys)	Det utføres tilbakestilling av alarm for filtermetning . Varsler om alarm for metning av metalliske fettfiltere og behovet for å rengjøre disse. Alarmen i ventilatoren vil aktiveres etter 100 effektive driftstimer. Varsler om alarm for metning av luftfilter med aktivt karbon . Alarmen i ventilatoren vil aktiveres etter 200 effektive driftstimer.	Displayet viser F 3 ganger for å angi at tilbakestilling av filterene er blitt utført. Når motoren er avslått vil displayet vise F + 1 vekselvis flere ganger. Når motoren er avslått vil displayet vise F + 2 vekselvis flere ganger.
E	Kort	Delay-funksjon Aktiverer/Deaktiverer Delay-funksjon (automatisk motorstopp og belysning forsinket med 30 min.). Kan ikke aktiveres når Intensiv eller 24h kjører. Funksjonen deaktiveres ved å trykke på den aktuelle tasten eller trykke på tasten A i cirka 1 sekund for å slå av motoren.	Led-lampen A forblir tent og led E lyser. Displayet viser en animasjon.
	Langt trykk med lampe eller motor påslått	Funksjon 24h Aktiverer/deaktiverer motoren i modus luftutveksling 24h, en hastighet som tillater avtrekk i 10 minutter hver time, i 24 timers sykluser.	Led-lampen A forblir tent og led-lampen E blinker. Displayet viser en animasjon.
	Langt med alle laster avslått (motor og lys)	Deaktivere parkoblingsfunksjon Kobler fra alle enheter som allerede er blitt tilknyttet ved hjelp av prosedyren Aktivere parkoblingsfunksjon.	Hvis prosedyren er vellykket vil alle led-lampene blinke 5 ganger.

F	Kort	Wi-Fi forbindelse Aktiverer/deaktiverer Wi-Fi funksjonen. Merk: Wi-Fi funksjonen aktiveres når brukeren starter prosedyren for konfigurasjon av Wi-Fi forbindelsen.	Blinkende: tilkobling til hjemmenettverk pågår. Tent: Wi-Fi forbindelse aktivert
	Langt med alle laster avslått (motor og lys)	Konfigurasjon av Wi-Fi Aktiverer/deaktiverer prosedyre for konfigurasjon av Wi-Fi. Før man starter opp prosedyren må man bruke App Franke@Home for å foreta registrering på systemet IOT Franke. Følg deretter anvisningene for å legge til en ny enhet og foreta registrering i hjemmenettverket. Hvis prosedyren ikke er vellykket etter noen minutter, må den deaktiveres ved å holde inne tasten på nytt før man forsøker igjen. Ventilatoren forlater prosedyren hvis den ikke fullføres innen 10 minutter.	Displayet viser en animasjon: Konfigurasjonsprosedyre pågår. For å bekrefte at prosedyren er vellykket vil alle led-lampene tennes i 2 sekunder.
G	Kort	AUTO-modus Aktiverer/deaktiverer Automatisk funksjon. Hvis man trykker på en hvilken som helst annen knapp vil AUTO deaktiveres. Kan ikke aktiveres når Intensiv, Delay eller 24h kjører. Takket være Luftkvalitetssensoren er en algoritme i stand til å modulere hastigheten avhengig av kvaliteten på luften som trekkes inn. OBS! Funksjonen til algoritmen er optimalisert for de vanligste typer mattilberedning. Mindre vanlige tilberedninger vil kunne medføre avvikende resultater.	Tent: AUTO-modus aktivert. Slukket: AUTO-modus midlertidig deaktivert.
	Langt med alle laster avslått (motor og lys)	Aktiverer/Deaktiverer alarm for filtre med aktivt karbon .	Når motoren er avslått vil displayet vise F + 2 alarm aktiv. Når motoren er avslått vil displayet vise F + 0 alarm deaktivert.



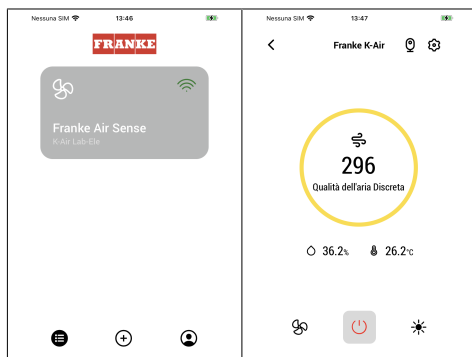

Anbefalt sekvens for parkobling mellom enheter:
1 - Koblingsfunksjon (se håndboken til fjernkontrollen)
2 - Aktivere parkoblingsfunksjon (se håndboken til ventilatoren)
3 - Parkobling Fjernkontroll-Ventilator (se håndboken til fjernkontrollen)

5. APP FRANKE@HOME

Appen Franke@Home er tilgjengelig for smarttelefoner med iOS og Android og gjør det mulig å få tilgang til funksjonene til ventilatoren via fjernkontroll.



Ikon	Funksjon
	Home page
	Legg til ny enhet
	Håndtere brukerprofil
	Tilkoblet til Wi-Fi Franke nett
	Slå av/på ventilator
	Håndtere lyanlegg
	Håndtere motorhastighet
	Intensiv funksjon

	Funksjon 24h
	Delay-funksjon
	Automatisk funksjon
	Håndtere App-innstillinger

6. FJERNKONTROLL (EKSTRAUTSTYR)

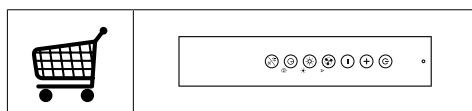

7. BELYSNING

- Kontakt kundeservice for utskifting ("Kontakt et autorisert servicesenter for kjøp").

1. معلومات بشأن السلامة

- بالنسبة للأجهزة من الفئة I، تحقق من أن شبكة تغذية الطاقة المنزلية تمتلك توصيل أرضي مناسب.
- قم بتوصيل المدخنة بماسورة نقرغ الدخان بحيث يكون قطرها 120 مم. ينبغي أن يكون مسار الماسورة قصيراً قدر الامكان.
- يجب احترام جميع القوانين السارية الخاصة بالتخلص من الهواء الفاسد.
- لا توصل المدخنة الشافطة بمواسير تحمل أدخنة احتراق (على سبيل المثال من الغلايات والمداخن وما إلى ذلك)
- إذا تم استخدام المدخنة مع الأجهزة غير الكهربائية (مثل أجهزة الغاز)، يجب ضمان درجة كافية من التهوية في الغرفة لمنع عودة تدفق غاز العادم. عند استخدام المدخنة مع الأجهزة التي لا تعمل بالطاقة الكهربائية، فإن الضغط السلبي في المكان يجب ألا يتجاوز 0,04 ميلي بار لمنع رجوع الأدخنة مجدداً إلى المكان بواسطة المدخنة.
- لا يجب إخلاء الهواء من خلال ماسورة أو قناة تُستخدم لتصريف الأبخرة من جهاز احتراق يعمل بالغاز أو بأنواع الوقود الأخرى.
- يجب استبدال سلك الطاقة عن طريق المصنع أو فني الخدمة، في حال تلفه.
- قم بتوصيل القابس بمنفذ يتوافق مع

i حرصاً على سلامتك ومن أجل التشغيل الصحيح للجهاز، يرجى قراءة الكتيب باهتمام قبل القيام بتركيب وتشغيل الجهاز. احتفظ دائماً بهذه التعليمات مع الجهاز حتى عند نقله أو بيعه. يجب على المستخدم أن يعرف بالكامل مميزات التشغيل والسلامة لهذا الجهاز.

! يجب توصيل الأسلاك بواسطة فني متخصص.

- المصنع ليس مسؤولاً عن الأضرار الناتجة عن سوء التركيب أو سوء استعمال الجهاز.
- المسافة في الحد الأدنى للسلامة بين سطح الطبخ والمدخنة يجب أن تكون 650 مم، (بعض الموديلات يمكن تركيبها على ارتفاع أقل، يرجى الرجوع إلى فقرات الأحجام والتركيب).
- إذا كان لتعليمات التثبيت لسطح الطبخ بالغاز تشير إلى الحاجة لمسافة أكبر من المشار إليها أعلاه، يجب أن تأخذ ذلك في الحسبان.
- تأكد من أن التيار الكهربائي مطابق لما هو مشار إليه في اللوحة الموجودة داخل المدخنة.
- يجب تركيب أجهزة الفصل في النظام الثابت بما يتوافق مع لوائح أنظمة توصيل الأسلاك.

والصيانة لا يجب ان تكون بواسطة الأطفال، يُسمح للأطفال بتنظيف الجهاز وصيانته بشرط الإشراف عليهم.

• يجب الإشراف على الأطفال ومنعهم من العبث بالجهاز،

• يجب ألا يستخدم الجهاز الأشخاص (بما في ذلك الأطفال) الذين لديهم قدرات نفسية-حسية مخفضة أو مع خبرة ومعرفة غير كافية، ما لم يتم الإشراف عليهم وإرشادهم بعناية.

⚠️ المناطق المكشوفة والتي يمكن الوصول إليها عند استعمال جهاز الطبخ قد تكون شديدة الحرارة

• قم بتنظيف و/أو استبدال الفلاتر بعد الفترة الزمنية المحددة (خطر الحريق). انظر فقرة الصيانة والتنظيف.

• يجب أن يكون هناك تهوية كافية في الغرفة عند استخدام المدخنة في نفس الوقت الذي تستخدم فيه الأجهزة التي تستخدم الغاز أو أنواع الوقود الأخرى (لا تنطبق على الأجهزة التي تقوم بتفريغ الهواء داخل الغرفة فقط).

• الرمز  يشير الرمز على المنتج أو على العبوة إلى عدم التخلص من المنتج كنفائات منزلية عادية. يجب عند التخلص من الجهاز تسليمه إلى نقطة جمع نفائات متخصصة في إعادة تدوير المعدات الكهربائية

اللوائح المعمول بها ويكون في وضع يسهل الوصول إليه.

• فيما يتعلق بالتدابير التقنية والسلامة الواجب اتخاذها لتصريف الأدخنة، من الضروري اتباع القواعد التي وضعتها السلطات المحلية بدقة.

⚠️ تحذير: قبل القيام بتركيب المدخنة، قم بإزالة رقافة الحماية.

• قم باستخدام البراغي والأدوات التي تتوافق مع الجهاز فقط.

⚠️ تحذير: الفشل في تركيب البراغي أو تثبيت الجهاز وفقاً لهذه التعليمات قد ينجم عنه مخاطر صدمة كهربائية.

• لا تنظر إليها مباشرة بواسطة الأجهزة البصرية (مناظير، عدسة مكبرة...).

• لا تطبخ الطعام الذي ينتج لهب مرتفع مثل الفلامبيه تحت المدخنة: قد يسبب ذلك حريق.

• يمكن استخدام هذا الجهاز من قبل الأطفال بعمر 8 سنوات أو أقل ومن قبل الأشخاص ذوي القدرات الحسية النفسية الجسدية الأقل أو مع الخبرة والمعرفة غير الكافية ، بشرط أن يتم الإشراف عليهم وإرشادهم بعناية حول كيفية استخدام الجهاز بأمان وعلى الأخطار التي تنطوي على استخدامه. تأكد من عدم لعب الأطفال بالجهاز. التنظيف

لقاع اواني الطبخ فقط، والتأكد من عدم اندلاعه من الجوانب.

- يجب مراقبة أواني القلي العميقة باستمرار أثناء الاستخدام حيث إن الزيت الذي يتم تسخينه بإفراط قد يلتهب.

3. التنظيف والصيانة

- فلتّر الكربون النشط ليس قابلاً للغسل ولا هو قابل للتجدد، ويجب استبداله كل 4 شهور تشغيل تقريباً أو بمعدلات منتظمة في حالة تشغيله تشغيلاً مكثفاً (W).

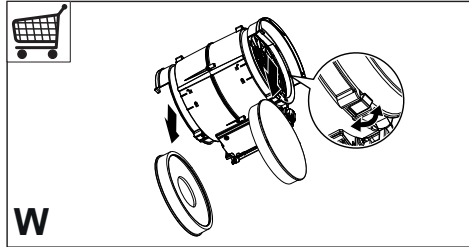

- يجب تنظيف مرشحات إزالة الدهون كل شهرين من التشغيل، أو بشكل أكثر تكراراً في حالة الاستخدام المكثف للغاية، ويمكن غسلها في غسالة الأطباق (Z).

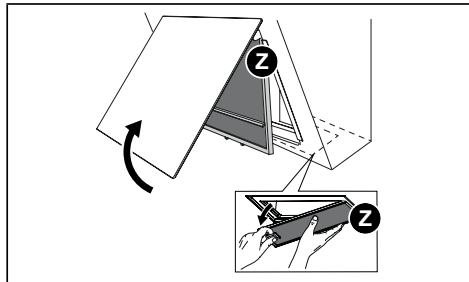

- نظّف الشفاط باستخدام قطعة قماش رطبة ومنظف سائل محايد.
- يجب تجنب استخدام المنتجات التي تحتوي على الكحول أو السيليكون لتنظيف شفاط الموقد (البوتاجاز) من الداخل والخارج.
- عندما يكون طهي المقليات أو نتج بخار كثير، ننصح بفتح لوح الشفاط المحيط أو تفضيل استخدام منطقة الطهي السفلى.

والإلكترونية. عند التأكد من التخلص من هذا المنتج بطريقة صحيحة، فأنت تساعد بذلك في منع حدوث عواقب سلبية على البيئة والصحة البشرية، والتي قد تقع بالفعل بسبب التعامل غير السليم مع المنتج كنفائية. للحصول على معلومات أكثر تفصيلاً حول إعادة تدوير هذا المنتج، قم بالاتصال بمكتب المدينة الخاص بالتخلص من النفايات أو بالمحل الذي اشتريته منه المنتج.

شهادة المطابقة للمواصفات الأوروبية

تقر الشركة المصنعة أن هذا الجهاز بوظيفة اللاسلكي متوافق مع توجيهات EU/2014/53. النص الكامل المطابق للمواصفات الأوروبية EU متوفر على العنوان الإلكتروني التالي على شبكة الإنترنت من خلال البحث باستخدام كود المنتج: ["https://www.franke.com"](https://www.franke.com) كود المنتج موجود في ملصق البيانات التعريفية الموضوع داخل المنتج.

نطاق التردد	باقة الحد الأقصى للقدرة المنقولة
2.4 GHz	100 mW كحد أقصى

2. الاستعمال

- إن المدخنة مصممة للاستخدام المنزلي فقط، وبهدف شفاط الروائح الناتجة عن الطبخ.
- لا تستخدم المدخنة في أغراض غير التي تم تصميمها من أجله.
- لا تسمح أبداً بوجود لهب مرتفع مكشوف تحت الغطاء أثناء تشغيل الجهاز.
- تحكم في شدة اللهب بحيث يكون ملاصق

4. مفاتيح التشغيل

الزر	الوظيفة التشغيلية	ضغط زر	الزر
A	عند الاستمرار في الضغط على الزر يعمل/يتوقف الشفاط بالسرعة الأولى.	قصيرة	A
B	اضغط أو حرك الإصبع من اليسار إلى اليمين لزيادة السرعة من 1 إلى 2 أو 3 أو المكثفة. بعد انتهاء هذه المدة الزمنية يعود نظام التشغيل إلى السرعة التي سبق ضبطها. كرر العملية بالعمس لخفض السرعة (من اليمين إلى اليسار).	قصيرة	B
تموض جميع لمبات LED التنبيه	خاصية غلق لوحة المفاتيح ينشط / يعطل غلق لوحة مفاتيح التشغيل لتنظيف الشفاط. يتم تعطيل هذه الوظيفة أوتوماتيكيا بعد 2 دقيقة.	طويلة للخطوط إلى أقصى اليسار عندما تكون جميع مطفأة (الموتور والأنوار)	
1 وميض الليد G: يؤكد اختيار موقد الطهي بالحث الكهرومغناطيسي. 2 وميض الليد G: يؤكد اختيار موقد الطهي بالغاز.	اختيار موقد الطهي الذي يعمل بالحث الكهرومغناطيسي/الغاز حدد نوعية موقد الطهي المسطح المستخدم بين الحث الكهرومغناطيسي والغاز. يتم في المصنع الضبط على موقد طهي يعمل بالحث الكهرومغناطيسي.	طويلة للخطوط إلى أقصى اليمين عندما تكون جميع مطفأة (المحرك والأنوار)	

ثابتة	اشعل/أطفئ الأنوار على أقوى درجة.	قصيرة	C
تظهر شاشة العرض صورة متحركة: جاري تنفيذ التوصيل. عند اكتمال إجراء التوصيل بنجاح فإن جميع لمبات LED التنبيه توقد لمدة ثانيتين.	<p>الافتتان بطريقة التوصيل</p> <p>قبل بدء هذا الإجراء، اتبع الإرشادات المحددة لكتيبات إرشادات استخدام الأجهزة المراد توصيلها.</p> <p>يتم البدء في إجراء ربط الشفط بأجهزة متوافقة مع طريق التوصيل (بالريموت كونترول). لا يمكن توصيل إلا ريموت واحد فقط. يُرجى العودة إلى دليل استخدام الأجهزة لإجراء العمليات التحضيرية التي ينبغي إجراؤها على هذه الأجهزة.</p> <p>يستمر إجراء التوصيل لمدة دقيقتين. إذا لم يتم التعرف خلال هذه المدة على أي جهاز فإنه يجب التحقق من أنه قد تم مسبقاً بدء تشغيل إجراء التوصيل في الأجهزة المراد توصيلها. من المحتمل أنه تم الوصول إلى الحد الأقصى لعدد الأجهزة القابلة للتوصيل.</p>	طويلة مع جميع الأحمال مطفأة (محرك وأنوار)	
ثابتة	يشعل / يطفئ الأنوار متوسطة القوة.	قصيرة	D
تظهر الشاشة F لعدد 3 مرات للإشارة إلى إعادة ضبط Reset المرشحات قد تمت.	يقوم بتنفيذ إعادة تهيئة تنبيه تشبع الفلاتر.	طويلة مع جميع الأحمال مطفأة (محرك وأنوار)	
والمحرك مطفاً، تظهر الشاشة F + 1 لأكثر من مرة بالتناوب.	يشير إلى إنذار تشبع مرشحات إزالة الدهون المعدنية وضرورة غسلها. يبدأ الإنذار في الظهور بعد مرور 100 ساعة عمل فعلي للشفط.		
والمحرك مطفاً، تظهر الشاشة F + 2 لأكثر من مرة بالتناوب.	يشير إلى إنذار تشبع مرشح إزالة الروائح بالكربون النشط. يبدأ الإنذار في الظهور بعد مرور 200 ساعة عمل فعلي للشفط.		

<p>تبقى لمبة LED التنبيه A ثابتة الإضاءة وتوقد لمبة LED التنبيه E. تظهر شاشة العرض صورة متحركة.</p>	<p>الوظيفة التشغيلية Delay بفعل/يوقف الوظيفة التشغيلية Delay (الإطفاء التلقائي للمحرك والإضاءة مع فترة تأخير 30 دقيقة). غير قابلة للتفعيل مع الخاصية التشغيلية المكثفة والخاصية التشغيلية 24h. يتم إيقاف هذه الخاصية بالضغط على نفس الزر أو بالضغط لمدة ثانية واحدة تقريباً على الزر A لإطفاء المحرك.</p>	<p>قصيرة</p>	<p>E</p>
<p>تبقى لمبة LED التنبيه A ثابتة الإضاءة وتومض لمبة LED التنبيه E. تظهر شاشة العرض صورة متحركة.</p>	<p>الوظيفة التشغيلية 24h تشغل/توقف المحرك بطريقة تبديل الهواء 24h بسرعة تسمح بالشفط لمدة 10 دقائق كل ساعة لدورة 24 ساعة.</p>	<p>طويلة مع نور ومحرك مشتعلان</p>	
<p>عند اكتمال هذا الإجراء بنجاح فإن جميع لمبات LED التنبيه تومض لعدد 5 مرات.</p>	<p>فك الاقتران مع طريقة التوصيل يتم البدء في إجراء حذف جميع الأجهزة المتوافقة مع طريقة التوصيل الموصولة مسبقاً بوظيفة الاقتران مع طريقة التوصيل.</p>	<p>طويلة مع جميع الأحمال مطفأة (محرك وأنوار)</p>	
<p>وامض: جاري التوصيل بالشبكة المنزلية. ثابتة: توصيل الواي فاي مفعّل</p>	<p>التوصيل واي فاي تفعل/توقف خاصية التوصيل واي فاي. ملحوظة: يتم تفعيل خاصية التوصيل واي فاي بشكل تلقائي عندما يطلب المستخدم إجراء الضبط والتهيئة واي فاي.</p>	<p>قصيرة</p>	<p>F</p>
<p>تظهر شاشة العرض صورة متحركة: جاري تنفيذ إعدادات الضبط والتهيئة. عند تأكيد اكتمال إجراء التوصيل بنجاح فإن جميع لمبات LED التنبيه توقد لمدة ثابنتين.</p>	<p>ضبط وتهيئة الواي فاي بفعل/يوقف إجراء إعدادات ضبط وتهيئة الواي فاي. قبل البدء في الإجراء استخدام l'App Franke@Home لتنفيذ التسجيل على نظام IOT Franke. اتبع بعد ذلك الإرشادات اللازمة لإضافة جهاز جديد ولإجراء التسجيل بجهاز الروتر المنزلي. إذا لم يتم هذا الإجراء بنجاح بعد بضع دقائق فإنه يجب إيقاف تفعيله مع الضغط من جديد على الزر لفترة طويلة قبل إعادة المحاولة من جديد. سيخرج الشفاط في جميع الأحوال من الإجراء إذا لم يتم تنفيذ هذا الإجراء بنجاح في غضون 10 دقيقة.</p>	<p>طويلة مع جميع الأحمال مطفأة (محرك وأنوار)</p>	

الوظيفة التشغيلية 24h	
الوظيفة التشغيلية Delay	
الوظيفة التشغيلية Automatic	
التحكم في إعدادات ضبط التطبيق	

6. جهاز التحكم عن بعد (اختياري)

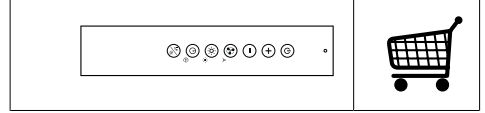

7. الإنارة

- عند لزوم التبديل يرجى الاتصال بالخدمة الفنية ("للشراء يرجى الرجوع للخدمة الفنية").



Franke S.p.a.
Via Pignolini, 2
37019 Peschiera del Garda (VR)
www.franke.it