



NBR7P621SB

FR Notice d'utilisation | **Four vapeur**



INSTALLATION

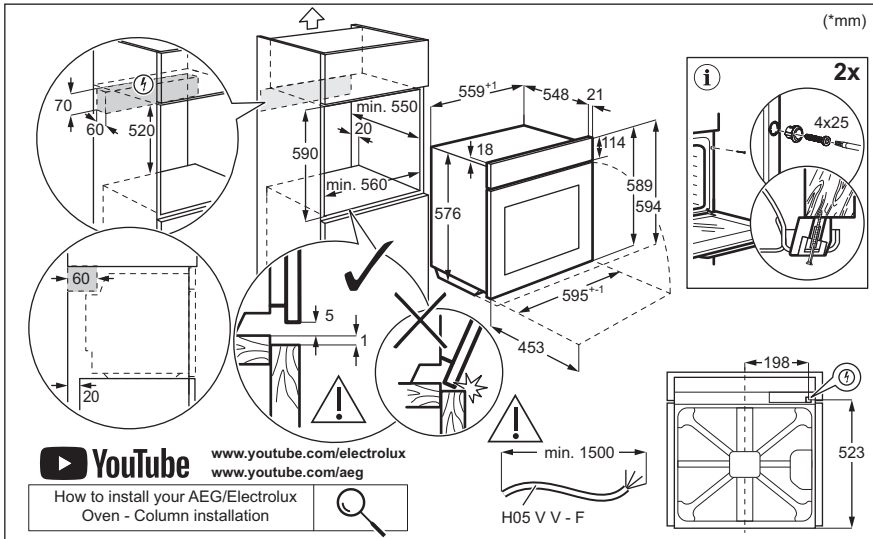
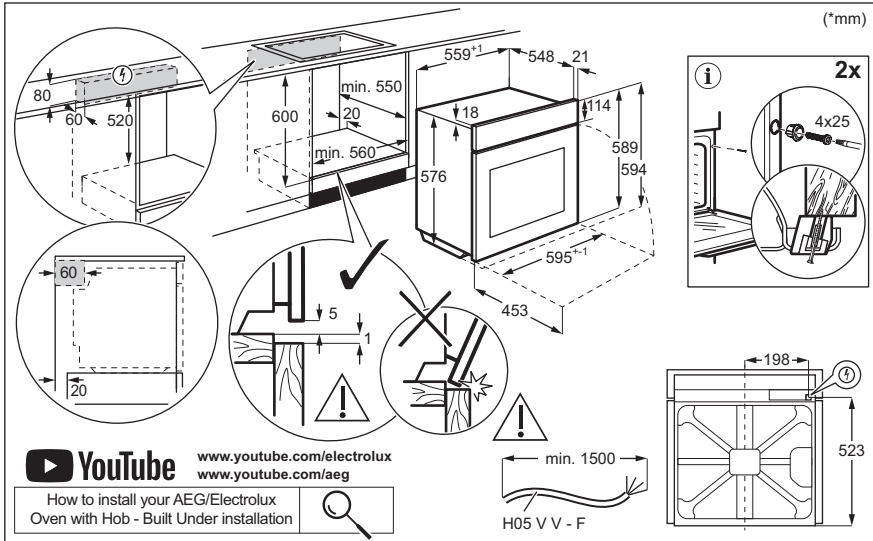

Bienvenue chez AEG ! Nous vous remercions d'avoir choisi l'un de nos appareils.



Obtenir des conseils d'utilisation, des brochures, un dépanneur, des informations sur le service et les réparations :
www.aeg.com/support

Sous réserve de modifications.

TABLE DES MATIÈRES

| | |
|--|----|
| 1. INFORMATION SUR LA SÉCURITÉ..... | 3 |
| 2. CONSIGNES DE SÉCURITÉ..... | 5 |
| 3. DESCRIPTION DU PRODUIT..... | 9 |
| 4. BANDEAU DE COMMANDE..... | 9 |
| 5. AVANT LA PREMIÈRE UTILISATION..... | 10 |
| 6. UTILISATION QUOTIDIENNE..... | 11 |
| 7. FONCTIONS SUPPLÉMENTAIRES..... | 15 |
| 8. FONCTIONS DE L'HORLOGE..... | 16 |
| 9. UTILISATION DES ACCESSOIRES..... | 17 |
| 10. CONSEILS..... | 19 |
| 11. ENTRETIEN ET NETTOYAGE..... | 22 |
| 12. DÉPANNAGE..... | 25 |
| 13. EFFICACITÉ ÉNERGÉTIQUE..... | 27 |
| 14. EN MATIÈRE DE PROTECTION DE L'ENVIRONNEMENT..... | 29 |

1. ⚠ INFORMATION SUR LA SÉCURITÉ

Avant d'installer et d'utiliser cet appareil, lisez soigneusement les instructions fournies. Le fabricant ne pourra être tenu pour responsable des blessures et dégâts résultant d'une mauvaise installation ou utilisation. Conservez toujours les instructions dans un lieu sûr et accessible pour vous y référer ultérieurement.

1.1 Sécurité des enfants et des personnes vulnérables

- Cet appareil peut être utilisé par des enfants âgés d'au moins 8 ans et par des personnes ayant des capacités physiques, sensorielles ou mentales réduites ou dénuées d'expérience ou de connaissance, s'ils sont correctement surveillés ou si des instructions relatives à l'utilisation de l'appareil en toute sécurité leur ont été données et s'ils

comprennent les risques encourus. Les enfants de moins de 8 ans et les personnes ayant un handicap très important et complexe doivent être tenus à l'écart de l'appareil, à moins d'être surveillés en permanence.

- Veillez à ce que les enfants n'utilisent pas l'application pour jouer avec l'appareil et les appareils mobiles.
- Ne laissez pas les emballages à la portée des enfants et jetez-les convenablement.
- **AVERTISSEMENT** : L'appareil et ses parties accessibles deviennent chauds pendant l'utilisation. Tenez les enfants et les animaux éloignés de l'appareil lorsqu'il est en cours d'utilisation et de refroidissement.
- Si l'appareil est équipé d'un dispositif de sécurité enfants, nous vous recommandons de l'activer.
- Le nettoyage et l'entretien par l'utilisateur ne doivent pas être effectués par des enfants sans surveillance.

1.2 Sécurité générale

- Cet appareil est exclusivement destiné à un usage culinaire.
- Cet appareil est conçu pour un usage domestique ménager, dans un environnement intérieur.
- Cet appareil peut être utilisé dans les bureaux, les chambres d'hôtel, les chambres d'hôtes, les gîtes ruraux et d'autres hébergements similaires lorsque cette utilisation ne dépasse pas le niveau (moyen) de l'utilisation domestique.
- Cet appareil doit être installé et le câble remplacé uniquement par un professionnel qualifié.
- N'utilisez pas l'appareil avant de l'avoir installé dans la structure encastrée.
- Débranchez l'appareil de l'alimentation électrique avant toute opération d'entretien.
- Si le cordon d'alimentation est endommagé, il doit être remplacé par le fabricant, son service après-vente agréé ou toute personne disposant de qualifications similaires afin d'éviter tout danger électrique.

- **AVERTISSEMENT** : Assurez-vous que l'appareil est éteint avant de remplacer l'ampoule pour éviter tout risque d'électrocution.
- **AVERTISSEMENT** : L'appareil et ses parties accessibles deviennent chauds pendant l'utilisation. Des précautions doivent être prises pour éviter de toucher les éléments chauffants ou la surface de la cavité de l'appareil.
- Utilisez toujours des gants de cuisine pour retirer ou insérer des accessoires ou des plats allant au four.
- Utilisez uniquement la sonde de cuisson recommandée pour cet appareil.
- Pour retirer les supports de grille, tirez d'abord l'avant du support de grille, puis l'arrière à distance des parois latérales. Installez les supports de grille dans l'ordre inverse.
- N'utilisez pas de nettoyeur à vapeur pour nettoyer l'appareil.
- N'utilisez pas de produits abrasifs ni de racloirs pointus en métal pour nettoyer la porte en verre car ils peuvent rayer la surface, ce qui peut briser le verre.
- Avant le nettoyage par pyrolyse, retirez tous les accessoires et les dépôts/déversements excessifs de la cavité de l'appareil.

2. CONSIGNES DE SÉCURITÉ

2.1 Installation

AVERTISSEMENT!

L'appareil doit être installé uniquement par un professionnel qualifié.

- Retirez l'intégralité de l'emballage.
- N'installez pas et ne branchez pas un appareil endommagé.
- Suivez les instructions d'installation disponibles sur notre site Web.
- Soyez toujours vigilants lorsque vous déplacez l'appareil car il est lourd. Utilisez toujours des gants de sécurité et des chaussures fermées.
- Ne tirez jamais l'appareil par la poignée.

- Installez l'appareil dans un lieu sûr et adapté répondant aux exigences d'installation.
- Respectez l'espacement minimal requis par rapport aux autres appareils et éléments.
- Avant de monter l'appareil, vérifiez si la porte de l'appareil s'ouvre sans retenue.
- L'appareil est équipé d'un système de refroidissement électrique. Il doit être utilisé avec l'alimentation électrique.

2.2 Branchement électrique

AVERTISSEMENT!

Risque d'incendie ou d'électrocution.

- Tous les raccordements électriques doivent être effectués par un électricien qualifié.
- L'appareil doit être relié à la terre.
- Assurez-vous que les paramètres figurant sur la plaque signalétique correspondent aux données électriques nominale de l'alimentation secteur.
- Utilisez toujours une prise de courant de sécurité correctement installée.
- N'utilisez pas d'adaptateurs multiprise et de rallonges.
- Veillez à ne pas endommager la fiche secteur ni le câble d'alimentation. Le remplacement du câble d'alimentation de l'appareil doit être effectué par notre service après-vente agréé.
- Ne laissez pas les câbles d'alimentation entrer en contact ou s'approcher de la porte de l'appareil ou de la niche d'encastrement sous l'appareil, particulièrement lorsqu'il est en marche ou que la porte est chaude.
- La protection contre les chocs des parties sous tension et isolées doit être fixée de telle manière qu'elle ne puisse pas être enlevée sans outils.
- Ne branchez la fiche secteur dans la prise secteur qu'à la fin de l'installation. Assurez-vous que la prise secteur est accessible après l'installation.
- Si la prise secteur est détachée, ne branchez pas la fiche secteur.
- Ne tirez pas sur le câble secteur pour débrancher l'appareil. Tirez toujours sur la fiche de la prise secteur.
- N'utilisez que des systèmes d'isolation appropriés : des coupe-circuits, des fusibles (les fusibles à visser doivent être retirés du support), un disjoncteur différentiel et des contacteurs.
- L'installation électrique doit comporter un dispositif d'isolation qui vous permet de déconnecter l'appareil du secteur à tous les pôles. Le dispositif d'isolement doit avoir une largeur d'ouverture de contact de 3 mm minimum.
- Fermez bien la porte de l'appareil avant de brancher la fiche à la prise secteur.
- Cet appareil est fourni avec une fiche électrique et un câble d'alimentation.

Types de câbles compatibles pour l'installation ou le remplacement pour l'Europe :

H07 RN-F, H05 RN-F, H05 RRF, H05 VV-F, H05 V2V2-F (T90), H05 BB-F

Pour la section du câble, consultez la puissance totale sur la plaque signalétique. Vous pouvez également consulter le tableau :

| Puissance totale (W) | Section du câble (mm ²) |
|----------------------|-------------------------------------|
| maximum 1 380 | 3x0.75 |
| maximum 2 300 | 3x1 |
| maximum 3 680 | 3x1.5 |

Le fil de terre (câble vert/jaune) doit être de 2 cm plus long que les câbles de phase marron et neutre bleu

2.3 Utilisation

AVERTISSEMENT!

Risque de blessures, de brûlures, d'électrocution ou d'explosion.

- Ne modifiez pas les spécifications de cet appareil.
- Assurez-vous que les orifices d'aération ne sont pas obstrués.
- Ne laissez pas l'appareil sans surveillance durant son fonctionnement.
- Éteignez l'appareil après chaque utilisation.
- Soyez prudent lors de l'ouverture de la porte de l'appareil lorsque celui-ci fonctionne. De l'air chaud peut se dégager.
- N'utilisez pas l'appareil avec des mains mouillées ou en contact avec de l'eau.
- N'exercez pas de pression sur la porte ouverte.
- N'utilisez pas l'appareil comme plan de travail ou comme espace de rangement.
- Ouvrez la porte de l'appareil avec précaution. L'utilisation d'ingrédients avec de l'alcool peut provoquer un mélange d'alcool et d'air.
- Ne laissez pas des étincelles ou des flammes nues entrer en contact avec l'appareil lorsque vous ouvrez la porte.

- Utilisez toujours du verre et des bocaux approuvés à des fins de conservation.
- Ne placez pas de produits inflammables ou d'éléments imbibés de produits inflammables à l'intérieur, à proximité ou au-dessus de l'appareil.
- Ne communiquez pas votre mot de passe wifi.

⚠ AVERTISSEMENT!

Risque de dommages à l'appareil.

- Pour éviter tout endommagement ou décoloration de l'émail :
 - ne posez pas de plats allant au four ou d'autres objets directement dans le fond de l'appareil.
 - ne placez jamais de feuilles d'aluminium directement sur le fond de la cavité de l'appareil.
 - ne versez pas d'eau directement dans l'appareil chaud.
 - ne conservez pas de plats et de nourriture humides dans l'appareil après avoir terminé la cuisson.
 - Installez ou retirez les accessoires avec précautions.
- La décoloration de l'émail ou de l'acier inoxydable est sans effet sur les performances de l'appareil.
- Utilisez un plat à rôtir pour des gâteaux moelleux. Les jus de fruits provoquent des taches qui peuvent être permanentes.
- Cuisinez toujours avec la porte de l'appareil fermée.
- Si l'appareil est installé derrière la paroi d'un meuble (par ex. une porte), veuillez à ce que la porte ne soit jamais fermée lorsque l'appareil fonctionne. La chaleur et l'humidité peuvent s'accumuler derrière la porte fermée du meuble et provoquer d'importants dégâts sur l'appareil, votre logement ou le sol. Ne fermez pas la paroi du meuble tant que l'appareil n'a pas refroidi complètement.

2.4 Entretien et nettoyage

⚠ AVERTISSEMENT!

Risque de blessure, d'incendie ou de dommages à l'appareil.

- Avant toute opération d'entretien, désactivez l'appareil et débranchez la fiche secteur.
- Assurez-vous que l'appareil est froid. Les panneaux de verre peuvent se casser.
- Remplacez immédiatement les panneaux de verre de la porte lorsqu'ils sont endommagés. Veuillez contacter le service après-vente agréé.
- Faites attention lorsque vous retirez la porte de l'appareil, celle-ci est lourde.
- Nettoyez régulièrement l'appareil afin de maintenir le revêtement en bon état.
- Nettoyez l'appareil avec un chiffon doux et humide. Utilisez uniquement des produits de lavage neutres. N'utilisez pas de produits abrasifs, de tampons à récurer, de solvants ou d'objets métalliques.
- Si vous utilisez un spray pour four, suivez les consignes de sécurité figurant sur son emballage.

2.5 Nettoyage par pyrolyse

⚠ AVERTISSEMENT!

Risque de blessures, d'incendie, d'émissions chimiques (fumées) en mode pyrolyse.

- Avant d'effectuer un nettoyage par pyrolyse et un préchauffage initial, retirez de la cavité du four :
 - tout résidu alimentaire excessif, déversement et dépôt d'huile ou de graisse.
 - tous les objets amovibles (y compris les grilles, les rails latéraux, etc., fournis avec l'appareil), en particulier les casseroles, poêles, plateaux, ustensiles anti-adhésifs, etc.
- Lisez attentivement toutes les instructions relatives au nettoyage par pyrolyse.
- Tenez les jeunes enfants éloignés de l'appareil lorsque le nettoyage par pyrolyse est en cours. L'appareil devient très chaud et de l'air chaud est libéré des orifices d'aération avant.
- Le nettoyage par pyrolyse est un fonctionnement à haute température qui peut dégager de la fumée provenant des résidus de cuisson et des matériaux de construction. Par conséquent, il est recommandé aux consommateurs de :

- veillez à assurer une bonne ventilation pendant et après le nettoyage par pyrolyse.
- veillez à assurer une bonne ventilation pendant et après le préchauffage initial.
- Ne renversez pas ou n'appliquez pas d'eau sur la porte du four pendant et après le nettoyage par pyrolyse pour éviter d'endommager les panneaux de verre.
- Les fumées dégagées par les fours à pyrolyse / les résidus de cuisson sont décrites comme étant non nocives pour les êtres humains, y compris pour les jeunes ou les personnes à la santé fragile.
- Maintenez les animaux domestiques à l'écart de l'appareil pendant et après le nettoyage par pyrolyse et le préchauffage initial. Les petits animaux de compagnie (en particulier les oiseaux et les reptiles) peuvent être très sensibles aux changements de température et aux fumées émises.
- Les surfaces anti-adhésives des casseroles, des poêles, des plaques, des ustensiles, etc. peuvent être endommagées par le nettoyage par pyrolyse à haute température et peuvent également être source de fumées légèrement nocives.

2.6 Cuisson à la vapeur



AVERTISSEMENT!

Risque de brûlures et de dommages à l'appareil.

- La vapeur qui s'échappe peut provoquer des brûlures :
 - Au cours de la cuisson à la vapeur, n'ouvrez pas la porte de l'appareil.
 - Soyez prudent en ouvrant la porte de l'appareil après une cuisson à la vapeur.

2.7 Éclairage interne



AVERTISSEMENT!

Risque d'électrocution.

- Concernant la/les lampe(s) à l'intérieur de ce produit et les lampes de rechange vendues séparément : Ces lampes sont conçues pour résister à des conditions physiques extrêmes dans les appareils électroménagers, telles que la température, les vibrations, l'humidité, ou sont conçues pour signaler des informations sur le statut opérationnel de l'appareil. Elles ne sont pas destinées à être utilisées dans d'autres applications et ne conviennent pas à l'éclairage des pièces d'un logement.
- Ce produit contient une source lumineuse de classe d'efficacité énergétique G.
- Utilisez uniquement des ampoules ayant les mêmes spécifications.

2.8 Service

- Pour réparer l'appareil, contactez le service après-vente agréé.
- Utilisez uniquement des pièces de rechange d'origine.

2.9 Mise au rebut



AVERTISSEMENT!

Risque de blessure ou d'asphyxie.

- Contactez votre service municipal pour obtenir des informations sur la marche à suivre pour mettre l'appareil au rebut.
- Débranchez l'appareil.
- Coupez le câble d'alimentation au ras de l'appareil et mettez-le au rebut.

3. DESCRIPTION DU PRODUIT

3.1 Vue d'ensemble

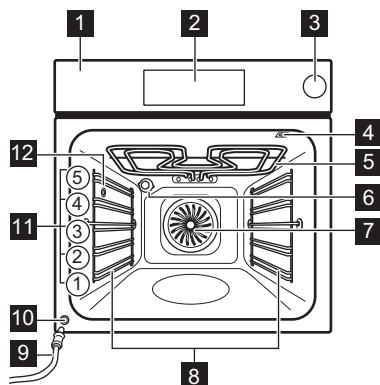

- 1 Bandeau de commande
- 2 Affichage
- 3 Réservoir d'eau
- 4 Prise pour la sonde à viande
- 5 Résistance
- 6 Éclairage

- 7 Chaleur tournante
- 8 Support de grille, amovible
- 9 Tuyau de vidange
- 10 Vanne de vidange de l'eau
- 11 Niveaux de la grille
- 12 Tuyau de sortie de la vapeur

3.2 Accessoires

Accessoires disponibles en fonction du modèle. Scannez le code QR pour vérifier comment utiliser les accessoires fournis avec votre appareil. Vous pouvez commander les accessoires en option séparément. Pour plus d'informations, veuillez contacter votre revendeur local.



4. BANDEAU DE COMMANDE

4.1 Vue d'ensemble du bandeau de commande

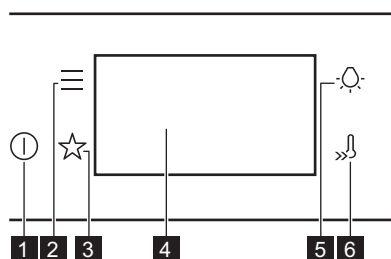

- 1 Activez / Désactivez Appuyez et maintenez enfoncé pour allumer et éteindre l'appareil.

- 2 Menu Répertoire les options de l'appareil et les fonctions de réglage.

- 3 Mes programmes Indique les réglages favoris.

- 4 Affichage Affiche les réglages actuels de l'appareil.

- 5 Curseur de l'éclairage Pour allumer et éteindre l'éclairage.

- 6 Préchauffage Rapide Pour activer et désactiver la fonction : Préchauffage Rapide.

4.2 Affichage

Affichage avec les principales fonctions réglées

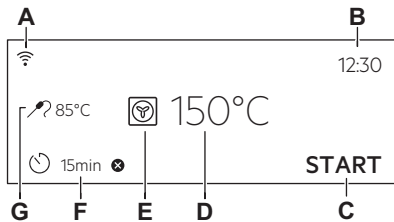

- A. Wi-Fi
- B. Heure actuelle
- C. DEMARRER / ARRETER
- D. Température
- E. Modes de cuisson
- F. Minuteur
- G. Sonde de cuisson (uniquement sur certains modèles)

Voyants de l'affichage

Pour confirmer la sélection/le réglage.

Pour remonter d'un niveau dans le menu.

Voyants de l'affichage

Pour annuler la dernière action.

Pour activer et désactiver les options.

La fonction de son alarme est activée.

Le son alarme et la fonction d'arrêt de cuisson sont activés.

Seul le message contextuel est activé.

La fonction de Démarrage retardé est activée.

Pour annuler le réglage.

La connexion Wi-Fi est activée.

La Télécommande est activée.

5. AVANT LA PREMIÈRE UTILISATION

AVERTISSEMENT!

Reportez-vous aux chapitres concernant la sécurité.

5.1 Première connexion

L'affichage indique un message de bienvenue après la première connexion.

Vous devez régler : Langue, Affichage Luminosité , Son touches , Volume Alarme , Heure actuelle .

5.2 Connexion sans fil

Pour connecter l'appareil, vous avez besoin de :

- Un réseau sans fil avec connexion Internet.
 - Un appareil mobile connecté au même réseau sans fil.
1. Pour télécharger l'application, scannez le code QR situé au dos du manuel d'utilisation. Vous pouvez également

télécharger l'application directement depuis l'App Store.

2. Suivez les instructions de mise en route de l'application.
 3. Mettez en fonctionnement l'appareil.
 4. Appuyez sur . Sélectionnez : Configurations / Connections.
 5. - faites glisser ou appuyez pour mettre en fonctionnement ou à l'arrêt : Wi-Fi.
- Le module sans fil de l'appareil démarre dans les 90 sec.



Pour des raisons de sécurité, le fonctionnement de la télécommande se désactive automatiquement après 24 h. Répétez l'intégration, si nécessaire.

| | |
|------------|-----------------------------------|
| Fréquence | 2.4 GHz WLAN |
| | 2400 - 2483.5 MHz |
| Protocoles | IEEE 802.11b DSSS, 802.11g/n OFDM |

Puissance max. EIRP < 20 dBm (100 mW)

Module Wi-Fi NIUS-50

5.3 Licences du logiciel



Le logiciel de ce produit contient des composants basés sur un logiciel libre et ouvert. AEG reconnaît pleinement les contributions du logiciel ouvert et des communautés robotiques au projet de développement.

Pour accéder au code source de ces composants logiciels libres et ouverts dont les conditions de licence doivent être publiées, et pour consulter leurs informations complètes sur le copyright et les conditions de licence applicables, rendez-vous sur : <http://aeg.opensoftwarerepository.com> (dossier NIUS)

5.4 Préchauffage et nettoyage initiaux

Préchauffez l'appareil vide avant la première utilisation et le premier contact avec des

aliments. L'appareil est susceptible de dégager des odeurs désagréables et de la fumée. Ventilez la pièce pendant le préchauffage.

1. Retirez tous les accessoires et les supports de grille amovibles de l'appareil.
2. Réglez la fonction . Réglez la température maximale. Laissez l'appareil fonctionner pendant 1 h.
3. Réglez la fonction . Réglez la température maximale. Laissez l'appareil fonctionner pendant 15 min.
4. Réglez la fonction . Réglez la température maximale. Laissez l'appareil fonctionner pendant 15 min.
5. Éteignez l'appareil et attendez qu'il refroidisse.
6. Nettoyez l'appareil et les accessoires uniquement avec un chiffon en microfibre, de l'eau chaude et un détergent doux.
7. Remettez les accessoires et les supports d'étagère amovibles à leur position initiale.

6. UTILISATION QUOTIDIENNE

AVERTISSEMENT!

Reportez-vous aux chapitres concernant la sécurité.

6.1 Modes de cuisson

FONCTIONS STANDARD



Gril

Pour faire griller des aliments peu épais et du pain.



Turbo gril

Pour rôtir de gros morceaux de viande ou de volaille avec os sur un seul niveau.
Pour cuire des gratins et faire dorer.



Chaleur tournante

Pour rôtir la viande et cuire les gâteaux. Réglez une température inférieure à celle du Chauffage Haut/Bas, car le ventilateur répartit la chaleur uniformément à l'intérieur du four.



Plats surgelés

Parfait pour les repas préparés (par ex. frites, pommes quartier ou nems).



Chauffage Haut/ Bas

Pour cuire et rôtir des aliments sur un seul niveau.



Chauffage inférieur

Choisissez cette fonction après un processus de cuisson pour faire davantage brunir les aliments en bas, si nécessaire. Utilisez le niveau de gradin le plus bas.



Levée de pâte/pain

Pour accélérer la levée de la pâte. Couvrez la surface de la pâte pour éviter qu'elle ne sèche.



Durant certains modes de cuisson, l'éclairage peut s'éteindre automatiquement à une température inférieure à 80 °C.

PROGRAMMES SPÉCIAUX



Stérilisation

Pour préserver les légumes et les fruits, placez les pots de conserve dans une plaque de cuisson remplie d'eau, en utilisant des pots à baïonnette résistants à la chaleur ou des couvercles à vis de même taille. Utilisez le premier niveau de la grille.



Déshydratation

Pour déshydrater des fruits, des légumes et des champignons en tranches. Pour permettre à l'air saturé en humidité de s'échapper et au fruit de mieux sécher, il est conseillé d'ouvrir la porte du four occasionnellement pendant le processus de séchage.



Chauffe-plats

Pour préchauffer vos assiettes avant de les servir.



Décongélation

Pour décongeler des aliments (fruits et légumes). Le temps de décongélation dépend de la quantité et de la grosseur des plats surgelés.



Gratiner

Pour des plats tels que des lasagnes ou un gratin de pommes de terre. Pour cuire des gratins et faire dorer.



Cuisson basse température

Processus de cuisson à basse température. Il est idéal pour cuire des aliments délicats (par ex., bœuf, veau ou agneau).



Maintien au chaud

Pour maintenir les aliments au chaud. Veuillez noter que certains plats peuvent continuer à cuire et sécher tout en restant chauds. Couvrir les plats si nécessaire.



Chaleur Tournante Humide

Cette fonction est conçue pour économiser de l'énergie en cours de cuisson. Lorsque vous utilisez cette fonction, la température à l'intérieur de l'appareil peut différer de la température sélectionnée. La chaleur résiduelle est utilisée. La puissance peut être réduite. Pour plus d'informations, consultez la partie sur les remarques du chapitre « Utilisation quotidienne ». Chaleur Tournante Humide.

FONCTIONS VAPEUR



Réhydratation vapeur

Faire réchauffer des aliments à la vapeur évite que la surface ne se dessèche. La chaleur est diffusée de façon douce et homogène, ce qui permet de conserver les saveurs et arômes des aliments comme s'ils venaient d'être préparés. Vous pouvez utiliser cette fonction pour réchauffer directement des aliments sur une assiette. Vous pouvez réchauffer plusieurs assiettes en même temps sur différents niveaux de grille.



Cuisson du pain

Utilisez cette fonction pour préparer des pains et petits pains et obtenir un excellent résultat professionnel en matière de croustillant, de couleur et de brillance de la croûte.



Humidité Faible

Cette fonction convient pour la viande, la volaille, le plat au four et les ragoûts. Grâce à sa combinaison de vapeur et de chaleur, la viande conserve une texture tendre et juteuse, ainsi qu'une surface croustillante.



Fonction Pizza

Idéal pour cuire des pizzas et autres plats qui nécessitent plus de chaleur.

6.2 Remarques sur : Chaleur Tournante Humide

Cette fonction était utilisée pour se conformer à la classe d'efficacité énergétique et aux exigences Ecodesign (selon les normes EU 65/2014 et EU 66/2014). Tests conformes aux normes : IEC/EN 60350-1.

La porte du four doit être fermée pendant la cuisson pour que la fonction ne soit pas interrompue et que le four fonctionne avec la plus grande efficacité énergétique possible.

Lorsque vous utilisez cette fonction, l'éclairage s'éteint automatiquement au bout de 30 secondes.

Pour consulter les instructions de cuisson, reportez-vous au chapitre « Conseils », Chaleur Tournante Humide. Pour obtenir des recommandations générales sur l'économie d'énergie, reportez-vous au chapitre « Rendement énergétique », Conseils d'économie d'énergie.

6.3 Réglage : Modes de cuisson

1. Mettez en fonctionnement l'appareil. Le mode de cuisson par défaut et la température s'affichent.
2. Appuyez sur le symbole du mode de cuisson  pour accéder au sous-menu.
3. Sélectionnez le mode de cuisson et appuyez sur OK :
4. Réglez la température. Appuyez sur la touche OK.
5. Appuyez sur la touche START .
Sonde de cuisson - vous pouvez brancher la sonde à tout moment avant ou pendant la cuisson. Reportez-vous au chapitre « Utilisation des accessoires, Sonde de cuisson ».
6. STOP - appuyez pour désactiver le mode de cuisson.
7. Mettez à l'arrêt l'appareil.

6.4 Réglage : Mode de cuisson Vapeur

1. Mettez en fonctionnement l'appareil. Sélectionnez et appuyez sur le symbole du mode de cuisson pour accéder au sous-menu.
2. Réglez le mode de cuisson vapeur.
3. Appuyez sur OK. Les réglages de la température s'affichent.
4. Réglez la température.
5. Appuyez sur la touche OK.
6. Appuyez sur le couvercle du réservoir d'eau pour l'ouvrir.
7. Remplissez le réservoir d'eau avec de l'eau froide jusqu'à atteindre le niveau maximal (environ 900 ml), qu'un signal sonore retentisse ou qu'un message s'affiche. Ne remplissez pas le réservoir

d'eau au-delà de sa capacité maximale. Il existe un risque de fuite d'eau, de débordement et de dégâts des meubles.

AVERTISSEMENT!

Utilisez uniquement de l'eau froide du robinet. N'utilisez pas d'eau filtrée (deminéralisée) ou distillée. N'utilisez pas d'autres liquides. Ne versez pas de liquides inflammables ni d'alcool dans le réservoir d'eau.

8. Remplacez le réservoir d'eau dans sa position initiale.
9. Appuyez sur la touche START .
Une fois la température définie atteinte, un signal sonore retentit.
10. Quand le réservoir d'eau est presque vide, le signal sonore retentit. Remplissez à nouveau le réservoir d'eau.
11. Mettez à l'arrêt l'appareil.
12. Pour empêcher la formation de résidus de calcaire, videz le réservoir d'eau après chaque cuisson à la vapeur.
13. Après la cuisson, ouvrez prudemment la porte du four. L'eau résiduelle peut se condenser à l'intérieur du four. Attendez au moins 60 min après chaque utilisation afin d'éviter que de l'eau chaude ne s'écoule de la vanne de vidange de l'eau.

AVERTISSEMENT!

L'appareil est chaud. Risque de brûlure. Soyez prudent lorsque vous videz le bac à eau.

6.5 Vidange du réservoir d'eau

Affichage de la réserve d'eau



Le réservoir est plein.



Le réservoir est à moitié plein.



Le réservoir est vide. Remplissez le réservoir.

Si vous versez trop d'eau dans le réservoir, le dispositif de sécurité déversera l'excédent d'eau dans le fond de la cavité.

1. Mettez à l'arrêt l'appareil. Laissez la porte du four ouverte et attendez que l'appareil soit froid.

- Raccordez le tuyau de vidange **C** à la vanne de sortie **A** par le connecteur **B**.

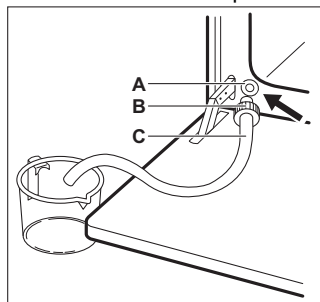

- Maintenez l'extrémité du tuyau au-dessous du niveau **A** et appuyez à plusieurs reprises sur **B** pour récupérer l'eau résiduelle.
- Détachez **C** et **B** et séchez l'intérieur du four avec une éponge douce.



N'utilisez pas l'eau vidangée pour remplir à nouveau le réservoir d'eau.

6.6 Menu

Appuyez sur  pour accéder au menu.

| Élément du menu | | Application |
|------------------|---------------|---|
| Cuisson assistée | | Indique les programmes automatiques. |
| Nettoyage | | Indique les programmes de nettoyage. |
| Mes programmes | | Indique les réglages favoris. |
| Options | | Pour régler l'appareil. |
| Configurations | Connexions | Pour régler la configuration du réseau. |
| | Configuration | Pour régler l'appareil. |
| | Service | Affiche la version et la configuration du logiciel. |

Sous-menu pour : Nettoyage

| Sous-menu | Application |
|-----------------------------------|---------------------|
| Nettoyage par pyrolyse, rapide | Durée : 1 h. |
| Nettoyage par pyrolyse, normale | Durée : 1 h 30 min. |
| Nettoyage par pyrolyse, renforcée | Durée : 2 h 30 min. |

Sous-menu pour : Options

| Sous-menu | Application |
|---------------------|--|
| Eclairage four | Allume et éteint l'éclairage. |
| Sécurité enfants | Empêche l'activation accidentelle de l'appareil. |
| Préchauffage Rapide | Réduit la durée de préchauffage. Uniquement disponible avec certains modes de cuisson. |
| Nettoyage Conseille | Active et désactive le rappel. |
| Affichage Heure | Change le format de l'affichage de l'heure. |

Sous-menu pour : Connexions

| Sous-menu | Description |
|---------------------------------------|---|
| Wi-Fi | Pour activer et désactiver : Wi-Fi. |
| Télécommande | Pour activer et désactiver la télécommande. Option visible uniquement après avoir activé : Wi-Fi. |
| Fonctionnement à distance automatique | Pour lancer automatiquement la télécommande après avoir appuyé sur DEMARRER. Option visible uniquement après avoir activé : Wi-Fi. |
| Réseau | Pour vérifier le statut du réseau et la puissance du signal de : Wi-Fi. |

| Sous-menu | Description |
|----------------|---|
| Ignorer Réseau | Pour désactiver le réseau actuel de la connexion automatique avec l'appareil. |

Sous-menu pour : Configuration

| Sous-menu | Description |
|----------------------|---|
| Langue | Définit la langue de l'appareil. |
| Affichage Luminosité | Règle la luminosité de l'affichage. |
| Son touches | Active et désactive la tonalité des champs tactiles. Il n'est pas possible de couper la tonalité pour  . |
| Volume Alarme | Règle le volume des signaux sonores et des tonalités des touches. |
| Heure actuelle | Règle l'heure et la date actuelles. |

Sous-menu pour : Service

| Sous-menu | Description |
|---------------------|---|
| Mode démo | Code d'activation/désactivation : 2468 |
| Version du logiciel | Informations sur la version logicielle. |



| Sous-menu | Description |
|---------------------------------|--------------------------------|
| Réinitialiser tous les réglages | Restaure les réglages d'usine. |

6.7 Réglage : Cuisson assistée

Le sous-menu Cuisson assistée comprend un ensemble de fonctions et de programmes supplémentaires conçus pour les plats dédiés. Chaque plat de ce sous-menu est fourni avec un réglage approprié. Vous pouvez régler la durée et la température pendant la cuisson.

Pour certains plats, vous pouvez également réaliser la cuisson avec la Sonde de cuisson. Le niveau de cuisson du plat :

- Saignant
- À point
- Bien cuit

1. Mettez en fonctionnement l'appareil.
2. Appuyez sur la touche .
3. Appuyez sur . Passez à la Cuisson assistée.
4. Choisissez un plat ou un type d'aliment.
5. Placez les aliments dans l'appareil et appuyez sur START.

Lorsque la fonction se termine, vérifiez si les aliments sont prêts. Prolongez le temps de cuisson si nécessaire.

7. FONCTIONS SUPPLÉMENTAIRES

7.1 Mes programmes ☆

Vous pouvez sauvegarder jusqu'à 3 de vos configurations favorites, tels que le mode de cuisson et le temps de cuisson.

1. Mettez en fonctionnement l'appareil.
2. Sélectionnez le réglage préféré.
3. Appuyez sur la touche .
4. Sélectionnez : Mes programmes / Enregistrer les réglages actuels.
5. Appuyez sur + pour ajouter le réglage à la liste de : Mes programmes.
6. Appuyez sur la touche OK.

 - appuyez pour réinitialiser le réglage.

 - appuyez pour annuler le réglage.

7.2 Verrouillage des touches

Cette fonction permet d'éviter une modification involontaire de la fonction de l'appareil.

1. Mettez en fonctionnement l'appareil.
2. Sélectionnez un mode de cuisson.
3. ☆,  - appuyez simultanément pour activer la fonction.

☆, 🔔 - appuyez simultanément pour activer la fonction.

7.3 Sécurité enfants

Cette fonction empêche l'activation accidentelle de l'appareil.

1. Mettez en fonctionnement l'appareil.
2. Appuyez sur la touche .
3. Sélectionnez Options / Sécurité enfants.
4. Appuyez sur les lettres du code par ordre alphabétique.

Sécurité enfants est activée.



Lorsque cette fonction est activée, accédez à : Minuteur, Wi-Fi et l'ampoule sont disponibles.

Pour permettre l'utilisation de l'appareil, appuyez sur les lettres du code par ordre alphabétique.

La porte est verrouillée lorsque cette fonction est activée et que l'appareil est à l'arrêt.

7.4 Arrêt automatique

Pour des raisons de sécurité, si le mode de cuisson est actif et qu'aucun réglage n'est modifié, l'appareil se met à l'arrêt automatiquement au bout d'un certain temps.

|  (°C) |  (h) |
|--|---|
| 30 - 115 | 12.5 |
| 120 - 195 | 8.5 |
| 200 - 245 | 5.5 |
| 250 - maximum | 3 |

Si vous comptez exécuter un mode de cuisson pendant une durée supérieure au temps d'arrêt automatique, réglez la durée de cuisson. Reportez-vous au chapitre « Fonctions de l'horloge ».

L'arrêt automatique ne fonctionne pas avec les fonctions : Eclairage four, Sonde de cuisson, Fin de cuisson.

7.5 Ventilateur de refroidissement

Lorsque l'appareil fonctionne, le ventilateur de refroidissement se met automatiquement en marche pour refroidir les surfaces de l'appareil. Si vous éteignez l'appareil, le ventilateur de refroidissement peut continuer à fonctionner jusqu'à ce que l'appareil refroidisse.

8. FONCTIONS DE L'HORLOGE

8.1 Description des fonctions de l'horloge

| Fonction | Description |
|----------|--|
| Minuteur | Pour définir la durée de la cuisson. Le maximum est de 23 h 59 min. Vous pouvez définir ce qui se passe lorsque la durée s'est écoulée en définissant la valeur préférée de : Fin de l'action. |

| Fonction | Description |
|--------------------------|---|
| Fin de l'action | Son alarme - lorsque la durée s'est écoulée, le signal retentit. Vous pouvez régler cette fonction à tout moment, même lorsque l'appareil est à l'arrêt. Son et arrêt du four - lorsque la durée s'est écoulée, le signal retentit et le mode de cuisson s'éteint. Information display : lorsque la durée s'est écoulée, le message apparaît à l'écran. Vous pouvez régler cette fonction à tout moment, même lorsque l'appareil est à l'arrêt. |
| Démarrage retardé | Pour reporter le début et / ou la fin de la cuisson. |
| Prolongation de la durée | Pour rallonger le temps de cuisson. |

| Fonction | Description |
|----------|--|
| Compteur | Pour indiquer la durée de fonctionnement de l'appareil. Le maximum est de 23 h 59 min. Vous pouvez activer et désactiver la fonction. Cette fonction n'a aucune incidence sur le fonctionnement du four. |

8.2 Réglage : Heure actuelle

1. Mettez en fonctionnement l'appareil.
2. Appuyez sur Heure actuelle.
3. Réglez l'heure.
4. Appuyez sur la touche OK.

8.3 Réglage : Minuteur

1. Choisissez le mode de cuisson et réglez la température.

2. Appuyez sur la touche .

3. Réglez l'heure.

Vous pouvez sélectionner la Fin de l'action



préférée en appuyant sur .

4. Appuyez sur OK. Répétez l'action jusqu'à ce que l'écran principal soit affiché.



S'il ne reste que 10 % du temps de cuisson et que les aliments ne semblent toujours pas cuits, vous pouvez prolonger le temps de cuisson. Vous pouvez également modifier le mode de cuisson. Appuyez sur **+1min** pour prolonger le temps de cuisson.

8.4 Réglage : Démarrage retardé

1. Réglez le mode de cuisson et la température.

2. Appuyez sur la touche .
3. Réglez le temps de cuisson.
4. Appuyez sur la touche .
5. Appuyez sur Démarrage retardé.
6. Choisissez l'heure de début souhaitée.
7. Appuyez sur OK. Répétez l'action jusqu'à ce que l'écran principal soit affiché.

8.5 Réglage : Compteur

1. Appuyez sur la touche .
2. Appuyez sur la touche .
3. Appuyez sur Compteur.
4. Faites glisser ou appuyez sur  pour afficher la durée de fonctionnement sur l'écran principal.
5. Appuyez sur OK. Répétez l'action jusqu'à ce que l'écran principal soit affiché.

8.6 Modification des réglages du minuteur

Vous pouvez modifier la durée à tout moment en cours de cuisson.

1. Appuyez sur la touche .
2. Réglez la valeur du minuteur.
3. Appuyez sur la touche OK.

9. UTILISATION DES ACCESSOIRES

AVERTISSEMENT!

Reportez-vous aux chapitres concernant la sécurité.

9.1 Insertion des accessoires



Selon le modèle, les caractéristiques des accessoires peuvent varier. Pour plus d'informations sur les accessoires, reportez-vous au chapitre « Description du produit ».

Une petite indentation sur le dessus apporte plus de sécurité et empêche l'inclinaison. Les

indentations sont également des dispositifs anti-bascule. Le rebord de la grille empêche les ustensiles de cuisine de glisser hors de la grille.

Insérez l'accessoire (grille métallique/ plaque) entre les rails du support de grille. Assurez-vous que la clayette touche l'arrière de l'intérieur du four et que les pieds pointent vers le bas.

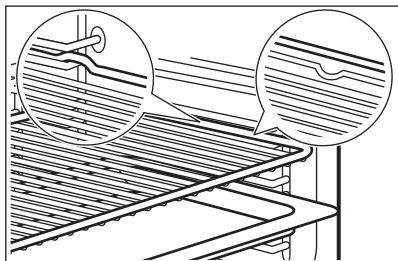

Si votre plateau a une pente, positionnez-le vers l'arrière de l'intérieur du four.

S'il y a une inscription sur l'accessoire, assurez-vous qu'il est face à vous.

Si vous utilisez un plateau avec des trous, placez le plateau/la poêle en dessous pour recueillir les liquides égouttants.

9.2 Sonde de cuisson

Cela mesure la température à l'intérieur des aliments. Vous pouvez l'utiliser avec tous les modes de cuisson.

Il y a deux températures à régler :

- °C - la température à l'intérieur de l'appareil. Elle doit être d'au moins 25 °C plus élevée que la température à cœur des aliments.

-  - la température à cœur des aliments.

Recommandations :

- Les ingrédients doivent être à température ambiante.
- Ne l'utilisez pas pour des plats liquides.
- Pendant la cuisson, l'aiguille du capteur d'aliments doit être complètement insérée dans le plat.

L'appareil calcule une heure approximative de fin de cuisson. Elle dépend de la quantité d'aliments, du mode de cuisson et de la température.

Cuisson avec : Sonde de cuisson

AVERTISSEMENT!

Il existe un risque de brûlures lorsque la sonde alimentaire et les supports de grille deviennent chauds. Ne touchez pas la poignée de la sonde de cuisson avec les mains nues. Utilisez toujours des gants de cuisine.

1. Mettez en fonctionnement l'appareil.
2. Réglez le mode de cuisson et, si nécessaire, la température du four.
3. Insérez la sonde de cuisson dans le plat :

Viande, volaille et poisson

Insérez toute la longueur de l'aiguille de la sonde de cuisson dans la viande ou le poisson à sa partie la plus épaisse.

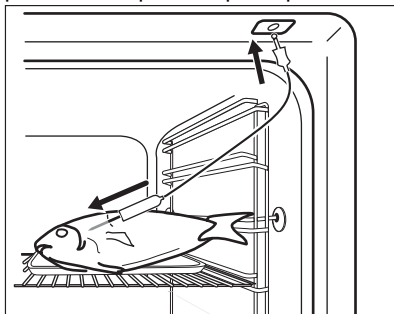

Ragoût

Introduisez la pointe de la sonde de cuisson exactement au centre de la cocotte. La sonde de cuisson doit être stable en un seul endroit pendant la cuisson. Pour y parvenir, utilisez le rebord du plat de cuisson pour appuyer la poignée en silicone de la sonde de cuisson. La pointe de la sonde de cuisson ne doit pas toucher le fond du plat de cuisson.

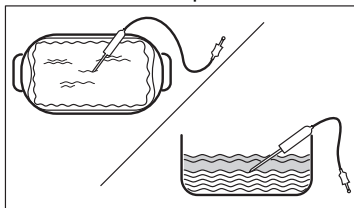

4. Branchez la sonde de cuisson dans la prise située à l'intérieur de l'appareil.

Reportez-vous au chapitre « Description du produit ».

L'affichage indique la température actuelle de la sonde de cuisson.

5.  - appuyez pour régler la température à cœur du capteur.
6. ● ● ● - appuyez pour définir l'option préférée :
 - Son alarme - lorsque les aliments atteignent la température au cœur, le signal sonore retentit.
 - Son et arrêt du four - lorsque les aliments atteignent la température à cœur, le signal sonore retentit et le four se met à l'arrêt.
7. Sélectionnez l'option et appuyez plusieurs fois sur **OK** pour passer à l'écran principal.
8. Appuyez sur la touche **START**.
9. Dès que les aliments atteignent la température définie, un signal sonore retentit. Vérifiez si les aliments sont prêts. Prolongez le temps de cuisson si nécessaire.
10. Débranchez la sonde alimentaire et sortez le plat de l'appareil.

9.3 Marmite à vapeur pour la cuisson à la vapeur



La marmite à vapeur n'est pas fournie avec l'appareil. Pour plus d'informations, veuillez contacter votre revendeur local.

Kit vapeur se compose de :

- A. Tube injecteur - pour la cuisson à la vapeur,
- B. Couvercle,
- C. Gril en acier,
- D. Bol en verre.

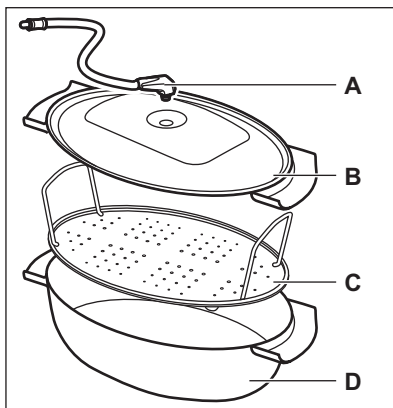

Veillez à ne pas :

- placez la marmite à vapeur chaude sur des surfaces froides / humides.
- versez des liquides froids dans la marmite à vapeur lorsqu'il fait chaud.
- utilisez la marmite à vapeur sur une surface de cuisson chaude.
- nettoyez la marmite à vapeur avec des abrasifs, des éponges et des poudres.

9.4 Cuisson à la vapeur dans la marmite à vapeur

1. Placez la nourriture dans le grill en acier situé dans la marmite à vapeur et couvrez-le avec le couvercle.
2. Insérez le tuyau d'injection dans l'orifice du couvercle.
3. Placez la marmite à vapeur sur le deuxième niveau de grille partant du bas.
4. Raccordez le tuyau d'injection à l'arrivée de la vapeur. Reportez-vous au chapitre « Description du produit ».
5. Réglez l'appareil pour la fonction de cuisson à la vapeur.

10. CONSEILS

10.1 Recommandations de cuisson

Les températures et temps de cuisson se trouvant dans les tableaux ne sont indiqués qu'à titre indicatif. Elles varient selon les recettes, la qualité et la quantité des ingrédients utilisés.

Votre appareil peut cuire ou rôtir différemment de votre appareil précédent. Les conseils ci-dessous contiennent les réglages de température, les temps de cuisson et les positions de grilles





recommandés pour des types de plats en particulier.

Comptez les niveaux de grille à partir du bas du four.

Si vous ne trouvez pas les réglages appropriés pour une recette spécifique, cherchez-en une qui s'en rapproche.

Pour des conseils sur les économies d'énergie, reportez-vous au chapitre « Efficacité énergétique ».

Symboles utilisés dans les tableaux :

| | |
|---|---------------------|
|  | Type d'aliment |
|  | Mode de cuisson |
|  | Température |
|  | Accessoire |
|  | Niveau de la grille |



Heure de cuisson (min)





10.2 Chaleur Tournante Humide - accessoires recommandés





Utilisez les moules et récipients foncés et non réfléchissants. Ils offrent une meilleure absorption de la chaleur que les plats réfléchissants de couleur claire.

- **Plaque à pizza** - sombre, non réfléchissante, diamètre 28cm
- **Plat de cuisson** - sombre, non réfléchissant, diamètre 26cm
- **Ramequins** - céramique, diamètre 8cm, hauteur 5 cm
- **Moules à flan** - foncé, non réfléchissant, diamètre 28cm

10.3 Chaleur Tournante Humide

Pour de meilleurs résultats, suivez les suggestions indiquées dans le tableau ci-dessous.

|  |  | °C |  |  |
|---|---|-----|---|---|
| Petits pains sucrés, 16 morceaux | Plateau de cuisson ou plat à rôtir | 180 | 2 | 20 - 30 |
| Petits pains, 9 morceaux | Plateau de cuisson ou plat à rôtir | 180 | 2 | 30 - 40 |
| Pizza, surgelée, 0,35 kg | grille métallique | 220 | 2 | 10 - 15 |
| Gâteau roulé | Plateau de cuisson ou plat à rôtir | 170 | 2 | 25 - 35 |
| Brownie | Plateau de cuisson ou plat à rôtir | 175 | 3 | 25 - 30 |
| Soufflé, 6 morceaux | ramequins en céramique sur une grille métallique | 200 | 3 | 25 - 30 |
| Fond de tarte en génoise | moule à tarte sur une grille métallique | 180 | 2 | 15 - 25 |
| Gâteau à étages | Plat de cuisson sur la grille métallique | 170 | 2 | 40 - 50 |
| Poisson poché, 0,3 kg | Plateau de cuisson ou plat à rôtir | 180 | 3 | 20 - 25 |
| Poisson entier, 0,2 kg | Plateau de cuisson ou plat à rôtir | 180 | 3 | 25 - 35 |

|  |  | °C |  |  |
|---|---|-----|---|---|
| Filet de poisson, 0,3 kg | plaque à pizza sur la grille métallique | 180 | 3 | 25 - 30 |
| Viande pochée, 0,25 kg | Plateau de cuisson ou plat à rôtir | 200 | 3 | 35 - 45 |
| Chachlyk, 0,5 kg | Plateau de cuisson ou plat à rôtir | 200 | 3 | 25 - 30 |
| Cookies, 16 morceaux | Plateau de cuisson ou plat à rôtir | 180 | 2 | 20 - 30 |
| Meringues, 24 morceaux | Plateau de cuisson ou plat à rôtir | 180 | 2 | 25 - 35 |
| Muffins, 12 morceaux | Plateau de cuisson ou plat à rôtir | 170 | 2 | 30 - 40 |
| Petite pâtisserie salée, 20 morceaux | Plateau de cuisson ou plat à rôtir | 180 | 2 | 25 - 30 |
| Biscuits à pâte sablée, 20 morceaux | Plateau de cuisson ou plat à rôtir | 150 | 2 | 25 - 35 |
| Tartelettes, 8 morceaux | Plateau de cuisson ou plat à rôtir | 170 | 2 | 20 - 30 |
| Légumes, pochés, 0,4 kg | Plateau de cuisson ou plat à rôtir | 180 | 3 | 35 - 45 |
| Omelette végétarienne | plaque à pizza sur la grille métallique | 200 | 3 | 25 - 30 |
| Légumes méditerranéens, 0,7 kg | Plateau de cuisson ou plat à rôtir | 180 | 4 | 25 - 30 |

10.4 Informations pour les organismes de contrôle

Tests conformes à la norme IEC 60350-1.

|  |  |  |  | °C |  |
|---|---|---|---|-----------|---|
| Petits gâteaux, 20 par plateau | Chauffage Haut/ Bas | Plateau de cuisson | 3 | 170 | 20 - 35 |
| Petits gâteaux, 20 par plateau | Chaleur tournante | Plateau de cuisson | 3 | 150 - 160 | 20 - 35 |
| Petits gâteaux, 20 par plateau | Chaleur tournante | Plateau de cuisson | 2 et 4 | 150 - 160 | 20 - 35 |
| Tarte aux pommes, 2 moules Ø20 cm | Chauffage Haut/ Bas | Grille métallique | 2 | 180 | 70 - 90 |
| Tarte aux pommes, 2 moules Ø20 cm | Chaleur tournante | Grille métallique | 2 | 160 | 70 - 90 |
| Génoise, moule à gâteau Ø26 cm ¹⁾ | Chauffage Haut/ Bas | Grille métallique | 2 | 170 | 40 - 50 |

|  |  |  |  |  |  |
|---|---|---|---|---|---|
| Génoise, moule à gâteau Ø26 cm ¹⁾ | Chaleur tournante | Grille métallique | 2 | 160 | 40 - 50 |
| Génoise, moule à gâteau Ø26 cm ¹⁾ | Chaleur tournante | Grille métallique | 2 et 4 | 160 | 40 - 60 |
| Sablé | Chaleur tournante | Plateau de cuisson | 3 | 140 - 150 | 20 - 40 |
| Sablé | Chaleur tournante | Plateau de cuisson | 2 et 4 | 140 - 150 | 25 - 45 |
| Sablé | Chauffage Haut/ Bas | Plateau de cuisson | 3 | 140 - 150 | 25 - 45 |
| Pain grillé ¹⁾ | Gril | Grille métallique | 4 | max. | 1 - 5 |

¹⁾ Préchauffez l'appareil pendant 10 minutes.

11. ENTRETIEN ET NETTOYAGE



AVERTISSEMENT!

Reportez-vous aux chapitres concernant la sécurité.

11.1 Remarques concernant le nettoyage

Agent nettoyant

- Nettoyez l'avant de l'appareil uniquement avec un chiffon en microfibre imbibé d'eau tiède et d'un détergent doux.
- Utilisez une solution de nettoyage pour nettoyer les surfaces métalliques.
- Nettoyez les taches avec un détergent doux.

Utilisation quotidienne

- Essayez l'intérieur de l'appareil après chaque utilisation. L'accumulation de graisse ou d'autres résidus peut provoquer un incendie.
- De l'humidité peut se déposer dans l'enceinte de l'appareil ou sur les vitres de la porte. Pour diminuer la condensation, laissez fonctionner l'appareil pendant 10 minutes avant la cuisson. Ne conservez pas les aliments dans l'appareil pendant plus de 20 minutes. Séchez l'intérieur de l'appareil uniquement avec

un chiffon en microfibre après chaque utilisation.

Accessoires

- Nettoyez tous les accessoires après chaque utilisation et laissez-les sécher. Utilisez uniquement un chiffon en microfibre avec de l'eau tiède et un détergent doux. Ne lavez pas les accessoires au lave-vaisselle.
- Ne nettoyez pas les accessoires antiadhésifs avec un produit nettoyant abrasif ou des objets tranchants.

11.2 Retrait des supports de grille

Retirez les supports de grille pour nettoyer le four.

1. Éteignez l'appareil et attendez qu'il refroidisse.
2. Écartez l'avant du support de grille de la paroi latérale.
3. Écartez l'arrière du support de grille de la paroi latérale et retirez-le.

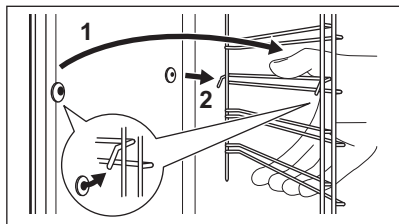

4. Installez les supports de grille dans l'ordre inverse.

11.3 Nettoyage par pyrolyse

Utilisez-la pour nettoyer l'appareil et brûler les résidus.

⚠ AVERTISSEMENT!

Risque de brûlure.

⚠ ATTENTION!

Si un autre appareil est installé dans le même meuble, ne l'utilisez pas en même temps que cette fonction. Vous risqueriez d'endommager le four.

Ne démarrez pas la fonction si vous n'avez pas entièrement fermé la porte du four.

1. Assurez-vous que l'appareil est froid.
2. Retirez tous les accessoires.
3. Nettoyez l'intérieur du four et la vitre interne de la porte avec de l'eau tiède, un chiffon doux et un détergent doux.
4. Mettez en fonctionnement l'appareil.
5. Appuyez sur la touche / Nettoyage.
6. Sélectionnez le mode de nettoyage.

| Option | Durée |
|-----------------------------------|------------|
| Nettoyage par pyrolyse, rapide | 1 h |
| Nettoyage par pyrolyse, normale | 1 h 30 min |
| Nettoyage par pyrolyse, renforcée | 2 h 30 min |

Lorsque le nettoyage commence, la porte du four se verrouille et l'éclairage s'éteint. Le ventilateur de refroidissement fonctionne à vitesse élevée.

STOP - appuyez pour interrompre le nettoyage avant qu'il ne soit terminé. N'utilisez pas l'appareil tant que le symbole de verrouillage de la porte reste affiché.

7. Une fois le nettoyage terminé, mettez à l'arrêt le four et attendez qu'il soit froid.
8. Nettoyez l'intérieur du four avec un chiffon doux. Retirez les résidus du fond du four.

11.4 Nettoyage du réservoir d'eau

1. Mettez à l'arrêt l'appareil.
2. Placez un plat profond sous le tuyau d'arrivée de la vapeur.
3. Versez de l'eau dans le réservoir d'eau : 850 ml. Ajoutez l'acide citrique : 5 cuillères à café. Attendez 60 min.
4. Mettez en fonctionnement l'appareil et sélectionnez la fonction : Humidité faible. Réglez la température sur 230 °C.
5. Mettez à l'arrêt l'appareil après 25 min et attendez qu'il refroidisse.
6. Mettez en fonctionnement l'appareil et sélectionnez la fonction : Humidité faible. Réglez la température entre 130 et 230 °C.
7. Mettez à l'arrêt l'appareil après 10 min et attendez qu'il refroidisse.
8. Vidangez le réservoir d'eau. Reportez-vous à la section Utilisation quotidienne, chapitre « Vidange du réservoir d'eau ».
9. Rincez le réservoir d'eau et nettoyez les résidus de calcaire restants avec un chiffon doux.
10. Nettoyez le tuyau de vidange avec de l'eau chaude et un détergent doux.

Contactez votre fournisseur d'eau pour contrôler le niveau de dureté de l'eau.

| Classification de l'eau : | Nettoyez le réservoir d'eau tous les : |
|---------------------------|--|
| douce | 75 cycles - 2,5 mois |
| modérément dure | 50 cycles - 2 mois |
| dure | 40 cycles - 1,5 mois |
| très dure | 30 cycles - 1 mois |

11.5 Nettoyage Conseille

Lorsque le rappel apparaît, un nettoyage est recommandé.

Utilisez la fonction : Nettoyage par pyrolyse.

11.6 Retrait et installation de la porte

La porte du four dispose de trois panneaux de verre. Vous pouvez retirer la porte du four et la vitre interne pour les nettoyer. Lisez toutes les instructions du chapitre « Retrait et installation de la porte » avant de retirer les panneaux de verre.

ATTENTION!

N'utilisez pas l'appareil sans les panneaux en verre.

1. Ouvrez complètement la porte et saisissez les 2 charnières de porte.

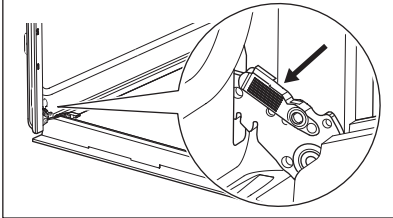

2. Soulevez et tirez les loquets jusqu'à ce qu'ils produisent un clic.

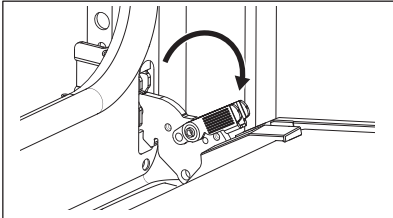

3. Fermez la porte du four à mi-chemin de la première position d'ouverture. Puis, soulevez et tirez pour retirer la porte de son emplacement.

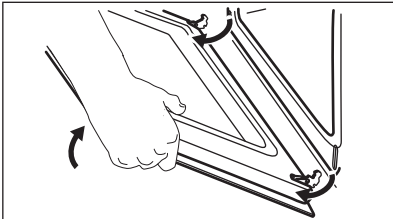

4. Posez la porte sur un chiffon doux placé sur une surface stable.

5. Tenez la garniture de porte **B** sur le bord supérieur de la porte des deux côtés et poussez vers l'intérieur pour libérer le joint du clip.

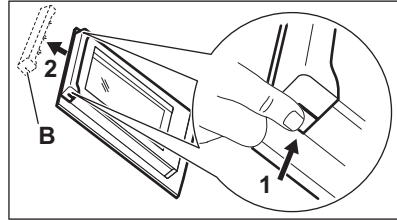

6. Retirez le cache de la porte en le tirant vers l'avant.
7. Saisissez les panneaux de verre de la porte par leur bord supérieur et dégagez-les un par un. Commencez par le panneau supérieur. Assurez-vous que la vitre glisse entièrement hors de ses supports.

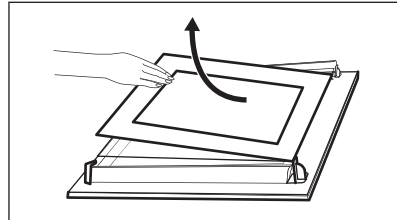

8. Nettoyez les vitres à l'eau savonneuse. Essuyez soigneusement les panneaux de verre. Ne passez pas les panneaux en verre au lave-vaisselle.
9. Après le nettoyage, installez les panneaux de verre et la porte du four. Si la porte est installée correctement, vous entendrez un clic lors de la fermeture des loquets.

Veillez à replacer les panneaux de verre (**A** et **B**) dans le bon ordre. Vérifiez le symbole/l'impresion sur le côté du panneau de verre. Chacun des panneaux de verre semble différent pour faciliter le démontage et le montage.

Lorsque le cadre de la porte est installé correctement, il émet un clic.

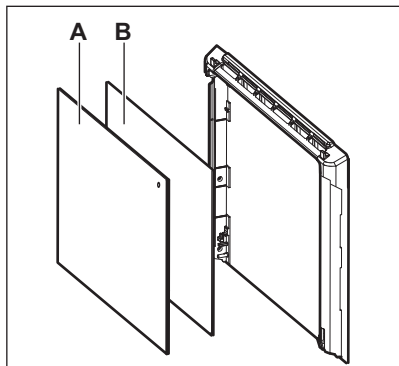

Veillez à installer correctement le panneau de verre central dans son logement.

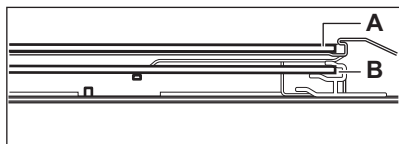

11.7 Remplacement de l'ampoule

⚠ AVERTISSEMENT!

Risque d'électrocution.
L'éclairage peut être chaud.

1. Éteignez l'appareil et attendez qu'il refroidisse.
2. Débranchez l'appareil.
3. Placez le chiffon sur le sol du four.

⚠ ATTENTION!

Tenez toujours la lampe halogène avec un chiffon pour éviter que les résidus de graisse ne brûlent sur la lampe.

Lampe arrière

1. Tournez le diffuseur en verre pour le retirer.
2. Nettoyez le diffuseur en verre.
3. Remplacez l'ampoule par une ampoule adéquate résistant à une température de 300 °C.
4. Installez le diffuseur en verre.

12. DÉPANNAGE

⚠ AVERTISSEMENT!

Reportez-vous aux chapitres concernant la sécurité.

12.1 Que faire si...

| Description du problème | Cause et solution |
|---|--|
| Vous ne pouvez pas mettre l'appareil en fonctionnement ni le faire fonctionner. | L'appareil n'est pas branché à une source d'alimentation électrique ou le branchement est incorrect. |

| Description du problème | Cause et solution |
|---|--|
| L'appareil ne chauffe pas. | L'horloge n'est pas réglée. Pour régler l'horloge, reportez-vous au chapitre « Fonctions de l'horloge ». |
| | La porte n'est pas correctement fermée. Éclairages/symboles de la table de cuisson |
| | Le fusible a disjoncté. Vérifiez que le fusible est bien la cause de l'anomalie. Si le problème se reproduit, faites appel à un électricien qualifié. |
| | Sécurité enfants est activée. |
| L'éclairage est éteint. | L'ampoule est grillée. Remplacez l'ampoule. Pour plus de détails, reportez-vous au chapitre « Entretien et nettoyage ». |
| De l'eau est présente dans la cavité de l'appareil. | Le réservoir d'eau était rempli avec trop d'eau. |
| La cuisson à la vapeur ne fonctionne pas. | Il y a des résidus de calcaire dans l'ouverture du tuyau d'arrivée de la vapeur. Il n'y a pas d'eau dans le réservoir d'eau. |
| Il faut plus de 3 min pour vidanger le réservoir d'eau ou l'eau fuit de l'ouverture du tuyau d'arrivée de la vapeur. | Il y a des résidus de calcaire dans l'ouverture du tuyau d'arrivée de la vapeur. Nettoyez le réservoir de l'eau. |
|  Une coupure de courant arrête toujours la procédure de nettoyage. Répétez le nettoyage s'il est interrompu par une coupure de courant. | |
| Problème avec le signal du réseau Wi-Fi. | Vérifiez que votre appareil mobile est bien connecté au réseau sans fil. Vérifiez votre réseau Wi-Fi et votre routeur. Redémarrez le routeur. |
| Nouveau routeur installé ou configuration du routeur modifiée. | Pour reconfigurer l'appareil et l'appareil mobile, reportez-vous au chapitre « Avant la première utilisation », Connexion sans fil. |
| La puissance du signal du réseau sans fil est faible. | Déplacez le routeur aussi près que possible de l'appareil. |
| Le signal sans fil est perturbé par un four à micro-ondes qui se trouve près de l'appareil. | Éteignez le four à micro-ondes. Évitez d'utiliser simultanément le four à micro-ondes et la télécommande de l'appareil. Les micro-ondes perturbent les signaux Wi-Fi. |

12.2 Codes d'erreur

Quand une erreur de logiciel se produit, l'affichage indique un message d'erreur. Vous trouverez la liste des problèmes dans le tableau ci-dessous.

| Code et description | Solution |
|---|-----------------------------|
| C2 - la Sonde de cuisson se trouve dans la cavité de l'appareil pendant le Nettoyage par pyrolyse. | Sortez la Sonde de cuisson. |
| C3 - la porte n'est pas correctement fermée pendant le Nettoyage par pyrolyse. | Refermez la porte. |

| Code et description | Solution |
|--|---|
| F102 - la porte n'est pas complètement fermée ou le verrouillage de la porte est cassé. 1) | Refermez la porte. Mettez à l'arrêt puis de nouveau en fonctionnement l'appareil. |
| F111 - la Sonde de cuisson n'est pas correctement insérée dans la prise. | Enfoncez bien la Sonde de cuisson dans la prise. |
| F240, F439 - les champs tactiles de l'affichage ne fonctionnent pas correctement. | Nettoyez la surface de l'affichage. Vérifiez que les champs tactiles sont propres. |
| F601 - il y a un problème au niveau du signal Wi-Fi. | Vérifiez votre connexion réseau. Reportez-vous au chapitre « Avant la première utilisation », Connexion sans fil. |
| F604 - la première connexion au Wi-Fi a échoué. | Mettez à l'arrêt et de nouveau en fonctionnement l'appareil, puis réessayez. Reportez-vous au chapitre « Avant la première utilisation », Connexion sans fil. |
| F908 - le système de l'appareil ne peut pas se connecter au bandeau de commande. | Mettez à l'arrêt puis de nouveau en fonctionnement l'appareil. |
| F602, F603 - le Wi-Fi n'est pas disponible. 1)2) | Mettez à l'arrêt puis en fonctionnement l'appareil. |

1) Lorsque le message d'erreur suivant continue à apparaître sur l'affichage, un sous-système défectueux a peut-être été désactivé. Dans ce cas, vous devez contacter votre revendeur ou un service après-vente agréé.

2) Si l'une de ces erreurs se produit, les autres fonctions de l'appareil continuent à fonctionner normalement.

12.3 Données de maintenance

Si vous ne trouvez pas de solution au problème, veuillez contacter votre revendeur ou un service après-vente agréé.

Les informations nécessaires au service après-vente figurent sur la plaque signalétique. La plaque signalétique se trouve sur le cadre avant de l'appareil. Elle est visible lorsque vous ouvrez la porte. Ne retirez pas la plaque signalétique de la cavité de l'appareil.

Nous vous recommandons d'écrire les informations ici :

Modèle (MOD.) :

Référence produit (PNC) :

Numéro de série (SN) :

13. EFFICACITÉ ÉNERGÉTIQUE

13.1 Fiche d'informations sur le produit et informations sur le produit conformément aux réglementations européennes sur l'étiquetage énergétique et l'écoconception

| | |
|---------------------------------|----------------------|
| Nom du fournisseur | AEG |
| Identification du modèle | NBR7P621SB 949494929 |
| Indice d'efficacité énergétique | 81.2 |
| Classe d'efficacité énergétique | A+ |

| | |
|--|------------------|
| Consommation d'énergie avec charge standard, en mode conventionnel | 0.93 kWh/cycle |
| Consommation d'énergie avec charge standard, en mode chaleur tournante | 0.69 kWh/cycle |
| Nombre de cavités | 1 |
| Source de chaleur | Électricité |
| Volume | 72 l |
| Type de four | Four encastrable |
| Masse | 32.6 kg |

IEC/EN 60350-1 - Appareils de cuisson domestiques électriques - Partie 1 : Cuisinières, fours, fours à vapeur et grils : Méthodes de mesure des performances.

13.2 Informations produits pour la consommation d'énergie et le temps maximum requis pour atteindre le mode basse consommation applicable

| | |
|--|--------|
| Consommation d'énergie en mode veille | 0.8 W |
| Consommation d'énergie en mode « veille » en réseau | 2.0 W |
| Temps maximum requis pour que l'équipement atteigne automatiquement le mode basse puissance applicable | 20 min |

Pour savoir comment activer et désactiver la connexion réseau sans fil, reportez-vous au chapitre « Avant la première utilisation ».

13.3 Conseils pour économiser l'énergie

Les conseils ci-dessous vous aideront à économiser de l'énergie lors de l'utilisation de votre appareil.

Assurez-vous que la porte de l'appareil est fermée lorsque l'appareil est en marche.

Évitez d'ouvrir l'appareil trop souvent pendant la cuisson. Nettoyez régulièrement le joint de porte et assurez-vous qu'il est bien en place.

Utilisez des plats en métal et des moules et récipients foncés et non réfléchissants pour accroître les économies d'énergie.

Ne préchauffez pas l'appareil avant la cuisson, sauf recommandation spécifique.

Lorsque vous préparez plusieurs plats à la fois, faites en sorte que les pauses entre les cuissons soient aussi courtes que possible.

Cuisson avec ventilation

Si possible, utilisez les fonctions de cuisson avec la ventilation pour économiser de l'énergie.

Chaleur résiduelle

Si la cuisson doit durer plus de 30 minutes, réduisez la température de l'appareil au minimum 3 à 10 minutes avant la fin de la cuisson. La chaleur résiduelle à l'intérieur de l'appareil poursuivra la cuisson.

Utilisez la chaleur résiduelle pour garder les aliments au chaud ou réchauffer d'autres plats.

Lorsque vous mettez l'appareil à l'arrêt, l'écran indique la chaleur résiduelle ou la température.

Si un programme avec Durée est activé et que le temps de cuisson est supérieur à 30 minutes, les éléments chauffants s'éteignent automatiquement plus tôt dans certaines fonctions de l'appareil.

Maintien des aliments au chaud

Sélectionnez la température la plus basse possible pour utiliser la chaleur résiduelle et

garder les aliments au chaud. La température ou le voyant de chaleur résiduelle s'affichent.

Cuisson avec l'éclairage éteint

Éteignez l'éclairage en cours de cuisson. Ne l'allumez que lorsque vous en avez besoin.

Chaleur Tournante Humide

Fonction conçue pour économiser de l'énergie en cours de cuisson.

Lorsque vous utilisez cette fonction, l'éclairage s'éteint automatiquement au bout de 30 secondes. Vous pouvez rallumer l'éclairage, mais cela réduira les économies d'énergie.

Mode Veille

Après 2 min, l'affichage passe en mode veille.

14. EN MATIÈRE DE PROTECTION DE L'ENVIRONNEMENT

Recyclez les matériaux portant le symbole . Déposez les emballages dans les conteneurs prévus à cet effet. Contribuez à la protection de l'environnement et à votre sécurité, recyclez vos produits électriques et électroniques. Ne jetez pas les appareils

portant le symbole  avec les ordures ménagères. Emmenez un tel produit dans votre centre local de recyclage ou contactez vos services municipaux.

FR Concerne la France uniquement :



Points de collecte sur www.quefairedemesdechets.fr
Privilégiez la réparation ou le don de votre appareil !





