

SIEMENS

CM485AGB0., CM485AGB1., CM585AGS0., CM585AG.1.,

Micro-ondes



FR Manuel d'utilisation et notice d'installation



Table des matières

MANUEL D'UTILISATION

1	Sécurité.....	2
2	Prévention des dégâts matériels	6
3	Protection de l'environnement et économies d'énergie	7
4	Description de l'appareil.....	8
5	Accessoires.....	11
6	Avant la première utilisation	12
7	Utilisation	12
8	Micro-ondes.....	13
9	Programmes automatiques	16
10	Fonctions de temps	18
11	Sécurité enfants	19
12	Réglages de base.....	19
13	Nettoyage et entretien	20
14	Dépannage	22
15	Mise au rebut.....	23
16	Service après-vente	23
17	Comment faire.....	24
18	INSTRUCTIONS DE MONTAGE	37
18.2	Installation en toute sécurité.....	38

1 Sécurité

Respectez les consignes de sécurité suivantes.

1.1 Indications générales

- Lisez attentivement cette notice.
- Conservez la notice ainsi que les informations produit en vue d'une réutilisation ultérieure ou pour un futur nouveau propriétaire.
- Ne branchez pas l'appareil si ce dernier a été endommagé durant le transport.

1.2 Utilisation conforme

Seul un personnel qualifié et agréé peut raccorder l'appareil sans fiche. En cas de dommages dus à un raccordement incorrect, il n'y a aucun droit à la garantie.

La sécurité d'utilisation est garantie uniquement en cas d'installation correcte et conforme aux instructions de montage. Le monteur est responsable du fonctionnement correct sur le lieu où l'appareil est installé.

Utilisez l'appareil uniquement :

- pour préparer des aliments et des boissons.
- dans un usage domestique et similaire tel que : dans les cuisines pour le personnel de magasins, bureaux et autres secteurs professionnels ; dans les exploitations agricoles ; par les clients des hôtels et autres établissements résidentiels ; dans les pensions servent le petit-déjeuner.
- jusqu'à une altitude maximale de 4000 m au-dessus du niveau de la mer.

Cet appareil est conforme à la norme EN 55011 ou CISPR 11. Il s'agit d'un produit du groupe 2, classe B. « Groupe 2 » signifie que des micro-ondes sont générées pour chauffer des aliments. « Classe B » signifie que l'appareil est adapté à un environnement domestique privé.

1.3 Restrictions du périmètre utilisateurs

Les enfants de 15 ans et plus, les personnes souffrant d'un handicap physique, sensoriel ou mental ou ne détenant pas l'expérience et/ou les connaissances nécessaires pourront utiliser cet appareil à condition de le faire sous surveillance, ou que son utilisation sûre leur ait été enseignée et qu'ils aient compris les dangers qui en émanent.

Les enfants ne sont pas autorisés à jouer avec l'appareil.

Les enfants ne doivent en aucun cas s'occuper du nettoyage et de la maintenance utilisateur, sauf s'ils sont âgés de 15 ans et plus et agissent sous surveillance.

Les enfants de moins de 8 ans doivent être tenus à distance de l'appareil et du cordon d'alimentation secteur.

1.4 Utilisation sûre

Insérez toujours correctement les accessoires dans le four.

→ "Accessoires", Page 11

⚠ AVERTISSEMENT – Risque d'incendie !

Les objets inflammables stockés dans le compartiment de cuisson peuvent prendre feu.

- ▶ N'entreposez jamais d'objets inflammables dans le compartiment de cuisson.
- ▶ En cas d'émission de fumée, éteignez l'appareil ou débranchez la prise et gardez la porte fermée pour éteindre les flammes qui pourraient être présentes.

Les résidus alimentaires, la graisse et le jus de rôti peuvent s'enflammer.

- ▶ Avant utilisation, retirer les grosses salissures présentes dans le compartiment de cuisson, sur les résistances de chauffe et sur les accessoires.

Vous risquez de créer un courant d'air si vous ouvrez la porte de l'appareil. Le papier sulfurisé peut toucher les résistances chauffantes et s'enflammer.

- ▶ Ne posez jamais de papier sulfurisé non fixé sur un accessoire lors du préchauffage et pendant la cuisson.
- ▶ Coupez toujours le papier sulfurisé à la bonne taille et lestez-le avec un plat ou un moule de cuisson.

Une surchauffe de l'appareil peut provoquer un incendie. Si l'appareil est installé derrière une porte décorative ou de meuble, il se produit une accumulation de chaleur en cours de fonctionnement lorsque la porte décorative ou de meuble est fermée.

- ▶ Utilisez uniquement l'appareil lorsque la porte décorative ou de meuble est ouverte.

⚠ AVERTISSEMENT – Risque de brûlures !

Pendant leur utilisation, l'appareil et ses pièces accessibles deviennent très chauds.

- ▶ Il convient d'être prudent afin d'éviter tout contact avec les résistances chauffantes.
- ▶ Veuillez tenir à l'écart les enfants âgés de moins de 8 ans.

Les récipients ou les accessoires deviennent très chauds.

- ▶ Toujours utiliser des maniques pour retirer le récipient ou l'accessoire chaud du compartiment de cuisson.

Les vapeurs d'alcool peuvent s'enflammer dans un compartiment de cuisson chaud. La porte de l'appareil peut s'ouvrir violemment. Des vapeurs chaudes et des flammes peuvent s'échapper.

- ▶ Si votre plat contient de l'alcool fort, dosez-le uniquement en petite quantité.
- ▶ Ne faites pas chauffer de spiritueux (≥ 15 % vol.) à l'état non dilué (par ex. pour arroser des aliments).
- ▶ Ouvrez la porte de l'appareil avec précaution.

⚠ AVERTISSEMENT – Risque de brûlure !

Les éléments accessibles deviennent chauds pendant le fonctionnement.

- ▶ Ne jamais toucher les éléments chauds.
- ▶ Éloigner les enfants.

De la vapeur chaude peut s'échapper lors de l'ouverture de la porte de l'appareil. La vapeur n'est pas visible selon sa température.

- ▶ Ouvrir la porte de l'appareil avec précaution.
- ▶ Éloignez les enfants.

La présence d'eau dans un compartiment de cuisson chaud peut générer de la vapeur d'eau chaude.

- ▶ Ne jamais verser d'eau dans le compartiment de cuisson chaud.

⚠ AVERTISSEMENT – Risque de blessure !

Un verre de porte d'appareil rayé peut se fendre.

- ▶ N'utilisez pas de nettoyants abrasifs ni de racloirs métalliques tranchants pour nettoyer la vitre de la porte de l'appareil, car ils peuvent rayer la surface.

Les charnières de la porte de l'appareil bougent à l'ouverture et à la fermeture de la porte et vous pouvez vous pincer.

- ▶ Ne jamais mettre les doigts dans la zone des charnières.

Certaines pièces situées à l'intérieur de la porte de l'appareil peuvent présenter des arêtes coupantes.

- ▶ Portez des gants de protection.

Les vapeurs d'alcool peuvent s'enflammer dans le compartiment de cuisson chaud et la porte de l'appareil peut s'ouvrir et, le cas échéant, tomber. Les vitres des portes peuvent se briser et se fendre.

→ "Prévention des dégâts matériels",

Page 6

- ▶ Si votre plat contient de l'alcool fort, dosez-le uniquement en petite quantité.
- ▶ Ne faites pas chauffer de spiritueux (≥ 15 % vol.) à l'état non dilué (par ex. pour arroser des aliments).
- ▶ Ouvrez la porte de l'appareil avec précaution.

⚠ AVERTISSEMENT – Risque d'électrocution !

Les réparations non conformes sont dangereuses.

- ▶ Seul un personnel dûment qualifié peut entreprendre des réparations sur l'appareil.
- ▶ Seules des pièces de rechange d'origine peuvent être utilisées pour réparer l'appareil.
- ▶ Afin d'écartier tout danger quand le cordon d'alimentation secteur de cet appareil est endommagé, seul le fabricant ou son service après-vente ou toute autre personne de qualification équivalente est habilité à le remplacer.

Le cordon d'alimentation pose un danger si sa gaine de protection est endommagée.

- ▶ Ne mettez jamais en contact le cordon d'alimentation avec des sources de chaleur et des pièces chaudes de l'appareil.
- ▶ Ne mettez jamais en contact le cordon d'alimentation avec des pointes acérées ou arêtes tranchantes.
- ▶ Ne pliez, n'écrasez ou ne modifiez jamais le cordon d'alimentation.

L'infiltration d'humidité peut occasionner un choc électrique.

- ▶ Ne pas utiliser de nettoyeur vapeur ou haute pression pour nettoyer l'appareil.

Un appareil endommagé ou un cordon d'alimentation secteur endommagé est dangereux.

- ▶ N'utilisez jamais un appareil endommagé.
- ▶ Ne jamais faire fonctionner l'appareil avec une surface fissurée ou cassée.
- ▶ Ne tirez jamais sur le cordon d'alimentation secteur pour débrancher l'appareil du sec-

teur. Débranchez toujours la fiche du cordon d'alimentation secteur.

- ▶ Si l'appareil ou le cordon d'alimentation secteur est endommagé, débranchez immédiatement le cordon d'alimentation secteur ou coupez le fusible dans le boîtier à fusibles.
- ▶ Appelez le service après-vente.
→ Page 23

⚠ AVERTISSEMENT – Risque d'asphyxie !

Les enfants risquent de s'envelopper dans les matériaux d'emballage ou de les mettre sur la tête et de s'étouffer.

- ▶ Conserver les matériaux d'emballage hors de portée des enfants.
- ▶ Ne jamais laisser les enfants jouer avec les emballages.

Les enfants risquent d'inhaler ou d'avaler des petits morceaux et s'étouffer.

- ▶ Conserver les petites pièces hors de portée des enfants.
- ▶ Ne pas laisser les enfants jouer avec les petites pièces.

1.5 Micro-ondes

LIRE ATTENTIVEMENT LES CONSIGNES DE SÉCURITÉ IMPORTANTES ET LES CONSERVER POUR UNE UTILISATION ULTÉRIEURE

⚠ AVERTISSEMENT – Risque d'incendie !

Toute utilisation non conventionnelle de l'appareil est dangereuse et peut provoquer des dommages. Par exemple des pantoufles, coussins de graines ou de céréales chauffés peuvent s'enflammer même après plusieurs heures.

- ▶ Ne jamais sécher des aliments ou de vêtements avec l'appareil.
- ▶ Ne jamais réchauffer de pantoufles, coussins de graines ou de céréales, d'éponges, de chiffons humides et autres articles avec l'appareil.
- ▶ Utiliser l'appareil uniquement pour préparer des aliments et des boissons.

Les aliments, leurs emballages et leurs récipients peuvent s'enflammer.

- ▶ Ne jamais réchauffer des aliments dans leurs emballages qui conservent la chaleur.
- ▶ Ne jamais réchauffer des aliments dans des récipients en plastique, en papier ou autres matériaux inflammables, sans les surveiller.

- ▶ Ne jamais régler une puissance ou une durée de micro-ondes trop élevée. Suivre les indications de cette notice d'utilisation.
 - ▶ Ne jamais déshydrater des aliments aux micro-ondes.
 - ▶ Ne jamais décongeler ni réchauffer au micro-ondes à une puissance trop élevée ou trop longtemps des aliments dont la teneur en eau est faible, comme du pain.
- L'huile alimentaire peut s'enflammer.
- ▶ Ne jamais chauffer de l'huile alimentaire seule aux micro-ondes.

⚠ AVERTISSEMENT – Risque d'explosion !

Les liquides ou autres aliments dans des récipients hermétiquement fermés peuvent facilement exploser.

- ▶ Ne jamais chauffer de liquides ou d'autres aliments dans des récipients hermétiquement fermés.

⚠ AVERTISSEMENT – Risque de brûlures !

Les aliments comportant une enveloppe ou une peau dure peuvent éclater, à la manière d'une explosion, au moment de les réchauffer, mais également après.

- ▶ Ne jamais faire cuire les œufs dans leur coquille ou faire chauffer des œufs durs dans leur coquille.
- ▶ Ne jamais faire cuire de fruits de mer ni de crustacés.
- ▶ Avant de faire des œufs sur le plat ou des œufs pochés, percer leur jaune.
- ▶ En cas d'utilisation d'aliments dont l'enveloppe ou la peau est ferme, comme des pommes, tomates, pommes de terre ou saucisses, l'enveloppe peut éclater. Percer l'enveloppe ou la peau avant de les réchauffer.

La chaleur ne se répartit pas uniformément dans l'alimentation pour bébé.

- ▶ Ne jamais réchauffer des aliments pour bébé dans des récipients fermés.
- ▶ Toujours retirer le couvercle et la tétine.
- ▶ Après réchauffement, remuer ou secouer énergiquement.
- ▶ Vérifier la température des aliments avant de les donner à l'enfant.

Les aliments chauffés dégagent de la chaleur. Le plat peut devenir chaud.

- ▶ Toujours utiliser des maniques pour retirer le récipient ou l'accessoire du compartiment de cuisson.

Si les aliments sont hermétiquement emballés, leur emballage peut éclater.

- ▶ Toujours respecter les consignes figurant sur l'emballage.
- ▶ Toujours utiliser des maniques pour retirer des plats du compartiment de cuisson.

Les éléments accessibles deviennent chauds pendant le fonctionnement.

- ▶ Ne touchez jamais les éléments chauds.
- ▶ Éloignez les enfants.

Toute utilisation non conventionnelle de l'appareil est dangereuse. Par exemple, des pantoufles, coussins de graines ou de céréales, éponges, chiffons humides ou autres articles surchauffés peuvent entraîner des brûlures.

- ▶ Ne jamais sécher des aliments ou de vêtements avec l'appareil.
- ▶ Ne jamais réchauffer de pantoufles, coussins de graines ou de céréales, d'éponges, de chiffons humides et autres articles avec l'appareil.
- ▶ Utiliser l'appareil uniquement pour préparer des aliments et des boissons.

⚠ AVERTISSEMENT – Risque de brûlure !

Un retard d'ébullition peut se produire lorsque vous chauffez des liquides. Cela signifie que la température d'ébullition est atteinte sans que les bulles de vapeur typiques remontent. La prudence est requise même à la moindre secousse du récipient. Le liquide chaud peut alors subitement déborder et jaillir.

- ▶ Toujours placer une cuillère dans le récipient que vous faites chauffer. Cela permet d'éviter ce retard d'ébullition.

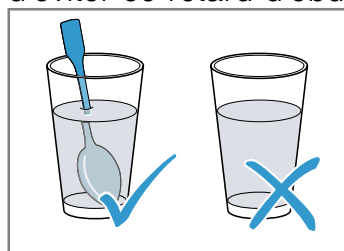

⚠ AVERTISSEMENT – Risque de blessure !

Toute vaisselle inappropriée peut éclater. La vaisselle en porcelaine ou en céramique peut présenter des microporosités dans les poignées et les couvercles. Derrière ces microporosités se dissimulent des cavités. De l'humidité peut s'y introduire et faire éclater le récipient.

- ▶ Utiliser uniquement de la vaisselle conçue pour aller au micro-ondes.

La vaisselle et les récipients métalliques ou la vaisselle dotée d'applications en métal peuvent produire des étincelles en mode micro-ondes pur. L'appareil est endommagé.

- ▶ En mode micro-ondes pur, n'utilisez jamais de récipients métalliques.
- ▶ Utilisez uniquement de la vaisselle adaptée au micro-ondes ou le micro-ondes en combinaison avec un mode de cuisson.

⚠ AVERTISSEMENT – Risque d'électrocution !

L'appareil fonctionne avec une tension élevée.

- ▶ Ne jamais retirer le boîtier.

⚠ AVERTISSEMENT – Risque de préjudice grave pour la santé !

Un mauvais nettoyage peut détruire la surface de l'appareil, réduire sa durée de vie et entraîner des situations dangereuses, telles que des fuites d'énergie de micro-ondes.

- ▶ Nettoyer l'appareil régulièrement et enlever immédiatement tous les restes d'aliments.
- ▶ Veiller à ce que le compartiment de cuisson, le joint de porte, la porte et la butée de porte restent toujours propres.
→ "Nettoyage et entretien", Page 20

Ne jamais utiliser l'appareil si la porte du compartiment de cuisson ou si le joint de porte est endommagé. De l'énergie de micro-ondes risque de s'échapper.

- ▶ Ne jamais utiliser l'appareil si la porte du compartiment de cuisson, le joint de porte ou le cadre en plastique est endommagé.
- ▶ Confier la réparation uniquement au service après-vente.

L'énergie du micro-ondes s'échappe dans le cas d'appareils sans habillage.

- ▶ Ne jamais enlever l'habillage du corps de l'appareil.
- ▶ Appeler le service après-vente en cas d'intervention de maintenance ou de réparation.

2 Prévention des dégâts matériels

2.1 De manière générale

ATTENTION !

Les vapeurs d'alcool peuvent s'enflammer dans le compartiment de cuisson chaud et entraîner des dommages durables sur l'appareil. En cas de déflagration, la porte de l'appareil peut s'ouvrir et, le cas échéant, tomber. Les vitres des portes peuvent se briser et se fendre. La dépression qui en résulte peut entraîner une forte déformation du compartiment de cuisson vers l'intérieur.

- ▶ Ne faites pas chauffer de spiritueux (≥ 15 % vol.) à l'état non dilué (par ex. pour arroser des aliments). La présence d'eau dans le compartiment de cuisson chaud peut générer de la vapeur d'eau. Le changement de température peut endommager le fond du compartiment de cuisson.

- ▶ Ne jamais verser d'eau dans le compartiment de cuisson chaud.

Une humidité prolongée dans le compartiment de cuisson favorise la formation de corrosion.

- ▶ Essuyer l'eau de condensation après chaque cuisson. Après un mode de fonctionnement à haute température, laissez refroidir le compartiment de cuisson uniquement avec la porte fermée.
- ▶ Ne conservez pas d'aliments humides dans le compartiment de cuisson pendant une longue durée.
- ▶ Ne stockez pas de plats dans le compartiment de cuisson.

- ▶ Ne coincez rien dans la porte de l'appareil. Si le joint est fortement encrassé, la porte de l'appareil ne se ferme plus correctement pendant le fonctionnement. Les façades des meubles adjacents peuvent être endommagées.

- ▶ Veillez à ce que le joint soit toujours propre.
- ▶ N'utilisez jamais l'appareil avec un joint endommagé ou sans joint.

L'utilisation de la porte de l'appareil comme surface d'assise ou de support peut endommager la porte de l'appareil.

- ▶ Ne montez pas, ne vous asseyez pas, ne vous suspendez pas et ne vous appuyez pas sur la porte de l'appareil.

En fonction du modèle d'appareil, les accessoires risquent de griffer la vitre de la porte en refermant la porte de l'appareil.

- ▶ Toujours veiller à insérer les accessoires jusqu'à la butée dans le compartiment de cuisson.

2.2 Micro-ondes

Respectez ces consignes lorsque vous utilisez le micro-ondes.

ATTENTION !

Au contact de métal avec la paroi du compartiment de cuisson se produisent des étincelles susceptibles d'endommager l'appareil ou de détériorer la vitre intérieure de la porte.

- ▶ Le métal, par ex. la cuillère dans le verre, doit se trouver à une distance d'au moins 2 cm des parois du compartiment de cuisson et de l'intérieur de la porte.

Des barquettes en aluminium dans l'appareil peuvent provoquer des étincelles. L'appareil subira des dommages par la formation d'étincelles.

- ▶ Ne pas utiliser de barquettes en aluminium dans l'appareil.

Faire fonctionner l'appareil sans aliments dans le compartiment de cuisson entraîne une surcharge.

- ▶ Ne jamais démarrer le micro-ondes sans mets dans le compartiment de cuisson. Sauf pour tester brièvement un récipient.

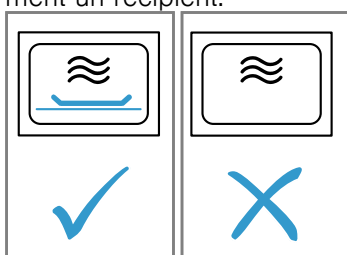

Si vous préparez du pop-corn au micro-ondes plusieurs fois d'affilée à une puissance trop élevée, vous risquez d'endommager le compartiment de cuisson.

- ▶ Entre chaque préparation, laissez l'appareil refroidir plusieurs minutes.
- ▶ Ne réglez jamais la puissance du micro-ondes à un niveau trop élevé.
- ▶ Réglez-le au maximum sur 600 W.
- ▶ Placez toujours le sachet de pop-corn sur une assiette en verre.

L'alimentation en micro-ondes est endommagée par le retrait du cache.

- ▶ Ne jamais enlever le cache de l'alimentation en micro-ondes dans le compartiment de cuisson.

Une vaisselle inadaptée peut entraîner des dommages.

- ▶ Lorsque vous utilisez le grill, le mode combiné micro-ondes ou la chaleur tournante, utilisez uniquement des plats capables de résister à des températures élevées.

3 Protection de l'environnement et économies d'énergie

3.1 Élimination de l'emballage

Les emballages sont écologiques et recyclables.

- ▶ Veuillez éliminer les pièces détachées après les avoir triées par matière.



Éliminez l'emballage en respectant l'environnement.

3.2 Économiser de l'énergie

Si vous respectez les instructions suivantes, votre appareil consommera moins de courant.

Préchauffez l'appareil uniquement si la recette ou les recommandations de réglage le préconisent.

- Ne pas préchauffer l'appareil vous permet d'économiser de l'énergie.

Utilisez des moules de couleur foncée, laqués noirs ou émaillés.

- Ces types de moule absorbent particulièrement bien la chaleur.

Faites cuire plusieurs plats directement l'un après l'autre ou en parallèle.

- Le compartiment de cuisson est chauffé après la première cuisson. Le temps de cuisson diminue ainsi pour le plat suivant.

Si les temps de cuisson sont longs, éteignez l'appareil 10 minutes avant la fin du temps de cuisson.

- La chaleur résiduelle est suffisante pour terminer de cuire le plat.

Laissez décongeler les plats surgelés avant de les préparer.

- Vous économisez ainsi l'énergie nécessaire pour décongeler les plats.

Ouvrir peu souvent la porte de l'appareil pendant son fonctionnement.

- La température du compartiment de cuisson est maintenue et l'appareil n'a pas besoin de chauffer.

Réchauffez deux tasses de liquide en même temps.

- Faire chauffer plusieurs mets en même temps nécessite moins d'énergie que de chauffer plusieurs mets l'un après l'autre.

Masquer l'heure en mode veille.

- L'appareil vous économise de l'énergie en mode veille.

Remarque :

L'appareil consomme :

- en mode veille avec l'écran allumé, max. 1 W
- en mode veille avec l'écran éteint, max. 0,5 W

4 Description de l'appareil

4.1 Éléments de commande

Le champ de commande vous permet de configurer toutes les fonctions de votre appareil et vous donne des informations sur l'état de fonctionnement.

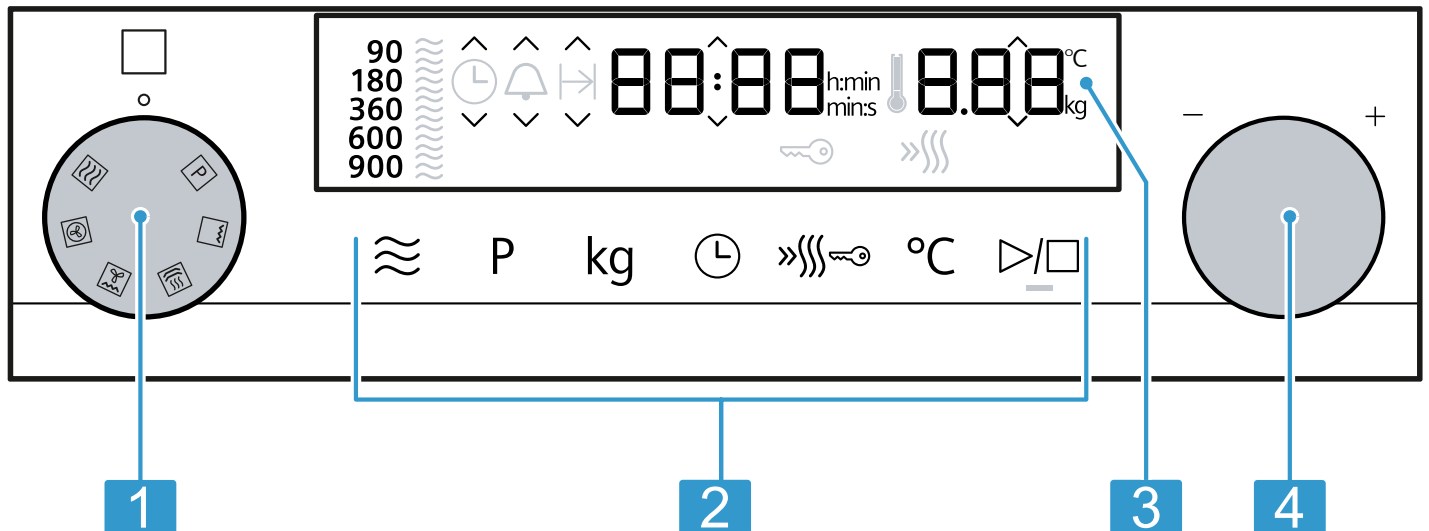

Selon le type d'appareil, les détails illustrés peuvent différer, par ex. couleur et forme.

1	Sélecteur de fonctions
2	Champs tactiles
3	Affichage
4	Sélecteur rotatif

Sélecteur de fonctions

Le sélecteur de fonctions vous permet de régler les modes de cuisson et d'autres fonctions. Sur certaines variantes d'appareils, le sélecteur de fonctions est escamotable.

Lorsque vous tournez le sélecteur de fonctions de la position zéro à une fonction, quelques secondes s'écoulent avant que la fonction concernée ne soit disponible.

Sélecteur rotatif

Le sélecteur rotatif permet de modifier les valeurs de réglage qui apparaissent sur l'affichage. Sur certaines variantes d'appareils, le sélecteur rotatif est escamotable. Pour certaines listes de sélection, par ex. programmes, le premier point réapparaît après le dernier. Pour certaines valeurs, par ex. le poids, vous devez ramener le sélecteur rotatif en arrière dès que la valeur minimale ou maximale est atteinte.

Champs tactiles

Les champs à effleurement sont des surfaces tactiles. Pour sélectionner une fonction, effleurez le champ correspondant.

Symbole	Nom	Utilisation
≍	Micro-ondes	Sélectionner les niveaux de puissance du micro-ondes ou activer la fonction micro-ondes pour un mode de cuisson.
P	Programmes automatiques	Appeler la sélection de programmes automatiques.

Symbole	Nom	Utilisation
» »	Préchauffage rapide/sécurité enfants	Pression brève : activer ou désactiver le préchauffage rapide. Pression longue : activer ou désactiver la sécurité enfants.
⌚	Fonctions de temps	Régler la minuterie, la durée ou l'heure.
°C	Température	Sélectionner le réglage de la température.
kg	Poids	Sélectionner le réglage du poids.
▷/◻	Touche start/stop	Pression brève : démarrer ou arrêter le fonctionnement. Pression longue : mettre fin au fonctionnement. Les réglages sont réinitialisés.

Affichage

L'écran affiche les valeurs de réglage actuelles ou les options de sélection.

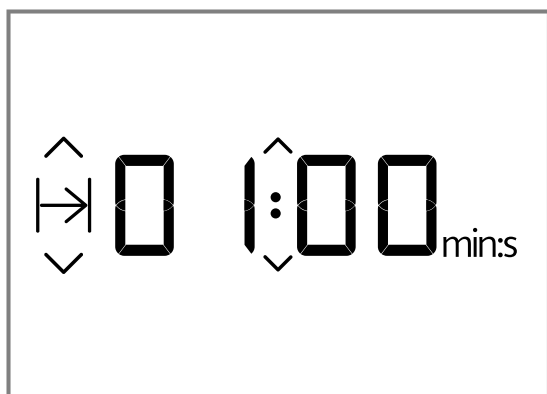

Valeur active La valeur directement réglable est mise en surbrillance par des flèches au-dessus et en dessous de la valeur de réglage. Vous pouvez modifier la valeur active à l'aide du sélecteur rotatif.

Valeur passive Vous ne pouvez pas modifier directement les valeurs représentées sans parenthèses. Lorsque vous désirez modifier une valeur, vous devez d'abord activer la valeur.

Éléments d'affichage

Vous trouverez ci-après une brève explication de la signification des différents éléments d'affichage.

Symbole	Nom	Signification
🔔	Minuterie	Lorsque le symbole est coché, l'affichage indique le temps de la minuterie.
↳	Durée	Lorsque le symbole est coché, l'affichage indique la durée.
⌚	Heure	Lorsque le symbole est coché, l'affichage indique l'heure.
h:min	Heures/minutes	Le temps s'affiche en heures et en minutes.
min:sec	Minutes/secondes	Le temps s'affiche en minutes et en secondes.
🔑	Sécurité enfants	Lorsque le symbole est coché, la sécurité enfants est activée.
» »	Chauffage rapide	Lorsque le symbole est coché, le chauffage rapide est activé.
°C	Température	La température s'affiche en °C.
kg	Poids	Le poids s'affiche en kilogramme.

Affichage de la température

L'affichage de la température indique la progression de chauffe.

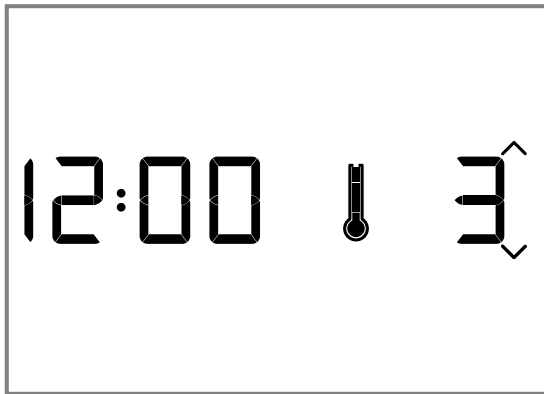

Après la mise en route, le thermomètre à droite près de l'affichage du temps indique la progression de chauffe de la température du compartiment de cuisson. Le thermomètre se remplit en fonction de la progression de chauffe. L'appareil est chauffé lorsque le thermomètre est rempli. Pour le gril, le thermomètre est immédiatement rempli.

Pour le micro-ondes, il n'y a pas d'affichage de la température.







Dû à l'inertie thermique, la température affichée peut être légèrement différente de la température réelle dans le compartiment de cuisson.

Mode nuit

Pour économiser de l'énergie, la luminosité du bandeau de commande se réduit automatiquement entre 22h et 5h59.

4.2 Modes de cuisson

Vous trouverez ici un aperçu des modes de cuisson. Vous obtenez des recommandations sur l'utilisation des modes de cuisson.

Symbole	Nom	Température/niveaux	Utilisation
	Micro-ondes	Puissances du micro-ondes : <ul style="list-style-type: none"> ■ 90 W ■ 180 W ■ 360 W ■ 600 W ■ 900 W 	Pour décongeler, cuire et réchauffer des mets et des liquides.
	Chaleur tournante	40 °C 100-230 °C	Pour laisser lever de la pâte à la levure de boulanger, décongeler des tartes à la crème fraîche. Pour faire cuire et rôtir sur un niveau.
	Gril air pulsé	100-230 °C	Pour cuire de la volaille, des poissons entiers ou des gros morceaux de viande.
	Préchauffage	30-70 °C	Pour préchauffer la vaisselle.
	Gril	Positions de gril : <ul style="list-style-type: none"> ■ 1 = faible ■ 2 = moyen ■ 3 = fort 	Pour la grillade de mets peu épais, tels que steaks, saucisses ou toasts. Pour gratiner des mets.
	Programmes	-	Il existe des réglages pré-programmés pour de nombreux plats.

4.3 Compartiment de cuisson

Les fonctions du compartiment de cuisson facilitent l'utilisation de votre appareil.

Éclairage du compartiment de cuisson

Lorsque vous ouvrez la porte de l'appareil, l'éclairage s'allume dans le compartiment de cuisson. Si la porte de l'appareil reste ouverte pendant plus de 15 minutes, l'éclairage s'éteint à nouveau.

Dans la plupart des modes de fonctionnement, l'éclairage du compartiment de cuisson s'allume lors du démarrage du mode de fonctionnement. L'éclairage du compartiment de cuisson s'éteint lorsque l'appareil cesse de fonctionner.

Dans les réglages de base, vous pouvez définir si l'éclairage du compartiment de cuisson s'allume pendant le fonctionnement. → Page 19

Ventilateur de refroidissement

Le ventilateur de refroidissement se met en marche et se coupe selon les besoins. L'air chaud s'échappe par les fentes d'aération au-dessus de la porte de l'appareil.

ATTENTION !

La couverture des fentes d'aération entraîne une surchauffe de l'appareil.

- ▶ Ne pas couvrir les fentes d'aération.

Afin que le compartiment de cuisson refroidisse plus vite après le fonctionnement, le ventilateur continue de fonctionner un certain temps. L'appareil reste froid lorsque l'appareil fonctionne en mode micro-ondes, le ventilateur de refroidissement se met cependant en marche. Le ventilateur de refroidissement peut continuer de fonctionner même si le mode micro-ondes est déjà terminé.

5 Accessoires

Utilisez uniquement des accessoires d'origine. Ils ont été spécialement conçus pour votre appareil. Les accessoires livrés peuvent diverger en fonction du type d'appareil.

Accessoires	Utilisation
Grille	<ul style="list-style-type: none"> ▪ Grille combinée pour cuir et rôti en mode four. ▪ Grille combinée pour les grillades, par ex. steaks, saucisses ou toast ▪ Grille combinée comme surface de support, par ex. pour plats à gratin

5.1 Autres accessoires

Vous pouvez acheter des accessoires auprès du service après-vente, dans les commerces spécialisés ou sur Internet.

Vous trouverez un large choix d'accessoires pour votre appareil sur Internet ou dans nos brochures :

siemens-home.bsh-group.com

Les accessoires sont spécifiques à l'appareil. Lors de l'achat, indiquez toujours la désignation exacte de votre appareil (E-Nr.).

Pour connaître les accessoires disponibles pour votre appareil, consultez notre boutique en ligne ou le service après-vente.

Cocotte en verre

Utilisation

- Ragouts
- Soufflés/gratins

Plaque à pizza

Utilisation

- Gâteau cuit sur une plaque
- Petits gâteaux secs

Eau de condensation

En cours de cuisson, de l'eau de condensation peut se former dans le compartiment de cuisson et sur la porte de l'appareil. La présence d'eau de condensation est normale et ne compromet pas le fonctionnement de l'appareil. Après la cuisson, essuyer l'eau de condensation.

4.4 Porte de l'appareil

Si vous ouvrez la porte de l'appareil en cours de fonctionnement, l'appareil cesse de fonctionner. Si la porte de l'appareil est fermée, vous pouvez poursuivre le fonctionnement ▷/□.

5.2 Accrochage des accessoires

Les accessoires peuvent être accrochés dans deux positions.

- ▶ Accrochez les accessoires de sorte qu'ils ne touchent pas la porte de l'appareil.

Accrochez l'accessoire en haut.

Accrochez l'accessoire en bas.

Les accessoires livrés peuvent diverger en fonction du type d'appareil.

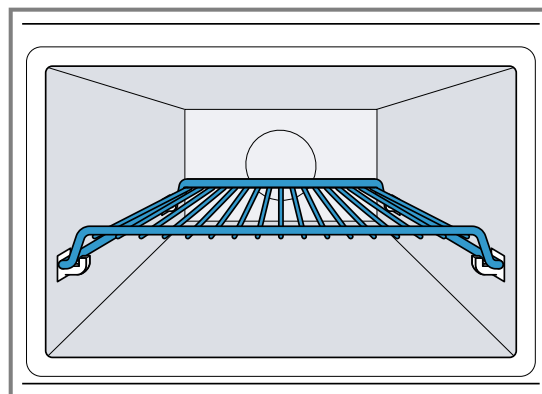

La photo montre la position d'accrochage .

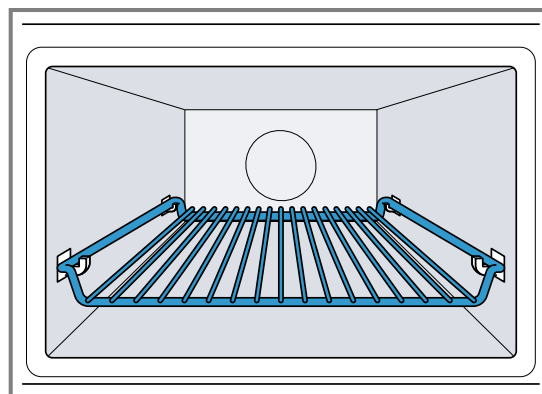

La photo montre la position d'accrochage .

6 Avant la première utilisation

Effectuez les réglages pour la première mise en service. Nettoyez l'appareil et les accessoires.

6.1 Première mise en service

Vous êtes invité à régler l'heure après avoir effectué un branchement électrique ou après une panne de courant. Quelques secondes peuvent s'écouler avant que l'invitation apparaisse.

- ▶ Brancher l'appareil sur le secteur.
- ✓ La valeur 12:00 clignote sur l'affichage et ☉ s'allume.

Réglage de l'heure

1. Régler l'heure à l'aide du sélecteur rotatif.
2. Appuyer sur ☉.
- ✓ L'heure est réglée.

Remarque : Pour réduire la consommation de votre appareil en veille, vous pouvez masquer l'heure.

6.2 Nettoyage de l'appareil avant la première utilisation

Avant de préparer des mets pour la première fois avec l'appareil, nettoyez le compartiment de cuisson et les accessoires.

1. Assurez-vous que le compartiment de cuisson ne contient pas de restes d'emballage, d'accessoires ni d'autres objets.
2. Fermer la porte de l'appareil.
3. Régler le sélecteur de fonctions sur chaleur tournante ☉.
4. Régler la température à 180 °C au moyen du sélecteur rotatif.
5. Appuyer sur ▷/□ .
 - ✓ L'appareil se met en marche.
6. Au bout d'une heure, appuyer sur ▷/□ .
7. Régler le sélecteur de fonctions sur la position zéro.
 - ✓ L'appareil est nettoyé.
 - ✓ L'appareil est éteint.

6.3 Nettoyage des accessoires

- ▶ Nettoyer soigneusement les accessoires avec du produit de nettoyage et une lavette douce.

7 Utilisation

7.1 Enclenchement de l'appareil

- ▶ Tourner le sélecteur de fonctions pour allumer l'appareil.
- ✓ L'appareil est prêt à fonctionner.
- ✓ Une valeur de référence apparaît sur l'affichage.

7.2 Coupure de l'appareil

Si vous n'utilisez pas l'appareil, éteignez-le. Si vous n'effectuez aucun réglage pendant une longue période, l'appareil s'éteint automatiquement.

- ▶ Régler le sélecteur de fonctions sur la position zéro.
- ✓ L'appareil interrompt les fonctions en cours.
- ✓ L'écran affiche l'heure.
- ✓ Certains affichages restent aussi visibles à l'écran même si l'appareil est éteint.

7.3 Réglage du mode de cuisson et de la température

1. Régler le mode de cuisson souhaité à l'aide du sélecteur de fonctions.
 - ✓ Une valeur de référence apparaît sur l'affichage.
2. Si nécessaire, modifier les réglages. Pour ce faire, appuyer sur le champ correspondant et modifier la valeur à l'aide du sélecteur rotatif.
3. Appuyer sur ▷/□ .
 - ✓ L'appareil se met en marche.
 - ✓ ▷/□ s'allume.
 - ✓ Pour un mode de cuisson avec température, l'affichage de température se remplit.

4. Au besoin, modifier la température en cours de fonctionnement à l'aide du sélecteur rotatif. En cours de fonctionnement, vous ne pouvez pas régler la température sur 40 °C.

7.4 Interruption du fonctionnement

Vous pouvez arrêter le fonctionnement à tout moment.

1. Appuyer sur ▷/□ ou ouvrir la porte de l'appareil.
 - ✓ Le fonctionnement s'arrête.
 - ✓ ▷/□ clignote.
2. Pour continuer le fonctionnement, fermer la porte de l'appareil et appuyer sur ▷/□ .
 - ✓ Le fonctionnement se poursuit.
 - ✓ ▷/□ s'allume.

7.5 Annulation du fonctionnement



Vous pouvez annuler le fonctionnement à tout moment.

- ▶ Régler le sélecteur de fonctions sur la position zéro. Après interruption ou annulation du fonctionnement, le ventilateur de refroidissement peut continuer à fonctionner.
- ✓ L'appareil interrompt les fonctions en cours.

7.6 Chauffage rapide





Afin d'économiser du temps, vous pouvez raccourcir la durée de chauffe pour certains modes de cuisson à partir d'une température de 100 °C.

Pour ces modes de cuisson, vous pouvez utiliser le chauffage rapide :

-  Chaleur tournante, excepté chaleur tournante 40 °C
-  Gril air pulsé



Réglage du chauffage rapide

Afin d'obtenir un résultat de cuisson uniforme, enfourner l'accessoire ou le plat cuisiné uniquement après le chauffage rapide. Réglez une durée seulement lorsque le chauffage rapide est terminé.

1. Régler un mode de cuisson approprié et une température à partir de 100 °C.
2. Appuyer sur .
 - ✓  s'allume dans l'affichage.
3. Appuyer sur .
 - ✓ Le chauffage rapide démarre.
 - ✓  s'allume.
 - ✓ Lorsque la température réglée est atteinte, le chauffage rapide prend fin. Un signal retentit et  s'éteint sur l'affichage. Votre appareil continue à fonctionner selon le mode de cuisson et la température réglés.

- ✓ Le chauffage rapide est désactivé automatiquement après 15 minutes maximum.

Annulation du chauffage rapide

- ▶ Appuyer sur .
- ✓  s'éteint sur l'affichage. Votre appareil continue à fonctionner selon le mode de cuisson et la température réglés.

7.7 Interrupteur de sécurité

Pour votre protection, l'appareil est doté d'un interrupteur de sécurité. L'appareil s'éteint automatiquement en cas de fonctionnement prolongé.

La durée de fonctionnement jusqu'à l'extinction dépend du réglage :

- Chaleur tournante 40 °C et préchauffer : 24 heures
- Chaleur tournante 100-230 °C et gril air pulsé : 5 heures
- Gril : 90 minutes

Si l'appareil a été désactivé par l'interrupteur de sécurité, l'affichage indique **E2**. Vous pouvez valider ce message en appuyant sur .

8 Micro-ondes

Le micro-ondes vous permet de faire mijoter, chauffer, cuire ou décongeler vos mets très rapidement. Vous pouvez utiliser le micro-ondes seul ou combiné avec un mode de cuisson.

En mode micro-ondes uniquement, vous pouvez également poser le récipient sur le fond du compartiment de cuisson ou sur la grille.

8.1 Puissances du micro-ondes

Vous trouverez ici un aperçu des puissances du micro-ondes et de leur utilisation.

Puissance du micro-ondes en watts	Durée maximale	Utilisation
90 W	1h30	Décongeler des aliments délicats.
180 W	1h30	Décongeler et poursuivre la cuisson d'aliments.
360 W	1h30	Cuire du poisson et de la viande et réchauffer des mets délicats.
600 W	1h30	Chauffer et cuire des mets.
900 W	30 minutes	Chauffer des liquides. La puissance maximale n'est pas prévue pour chauffer des mets.

Valeurs de référence

Pour chaque puissance du micro-ondes, l'appareil propose une durée. Vous pouvez valider ou modifier la valeur de référence dans la plage respective.

8.2 Récipients et accessoires convenant pour le micro-ondes

Pour réchauffer vos mets uniformément et ne pas endommager l'appareil, utilisez un récipient et les accessoires appropriés.

Avant d'utiliser les récipients pour le micro-ondes, respectez les indications du fabricant. En cas de doute, effectuez un test du récipient. Test de l'aptitude d'un récipient au micro-ondes → Page 14

Convenant pour micro-ondes

Récipients et accessoires Motif

Récipient en matériau résistant à la chaleur et au micro-ondes :

- Verre
- Vitrocéramique
- Porcelaine
- Plastique résistant aux températures
- Céramique entièrement émaillée sans fissures

Le matériau résistant à la chaleur n'est pas endommagé par les micro-ondes.

Récipients et accessoires Motif	
Accessoires fournis : grille	La grille fournie est conçue pour l'appareil et donc adaptée pour le micro-ondes.
Couverts en métal	Pour éviter l'ébullition tardive, vous pouvez utiliser des couverts en métal, par ex. une cuillère dans un verre. Remarque : Le métal peut produire des étincelles susceptibles d'endommager le compartiment de cuisson et le verre de la porte intérieure. Le métal doit se trouver à une distance d'au moins 2 cm des parois du compartiment de cuisson et de l'intérieur de la porte.

Ne convenant pas pour micro-ondes

Récipients et accessoires Motif	
Les récipients en métal	Le métal n'est pas imperméable aux micro-ondes. Les mets ne sont pas ou à peine réchauffés.
Récipient à décor en or ou en argent	Les décors en or et en argent peuvent être endommagés par les micro-ondes. Utiliser uniquement si le fabricant garantit que le récipient est approprié pour micro-ondes.

Convenant pour micro-ondes en mode MicroCombi

En mode MicroCombi, une puissance de micro-ondes jusqu'à 600 W watts peut être activée pour un mode de cuisson. Voilà pourquoi vous pouvez utiliser des moules en métal en mode MicroCombi.

Récipients et accessoires Motif	
Accessoires fournis	Les accessoires livrés avec l'appareil ne produisent pas d'étincelles en mode MicroCombi, par ex. grille.
Moules en métal	Les gâteaux brunissent également par le bas car les moules en métal conduisent mieux la chaleur. Remarque : Le métal peut produire des étincelles susceptibles d'endommager le compartiment de cuisson et le verre de la porte intérieure. Le métal doit se trouver à une distance d'au moins 2 cm des parois du compartiment de cuisson et de l'intérieur de la porte.

8.3 Test de l'aptitude d'un récipient au micro-ondes

Vérifiez l'aptitude d'un récipient au micro-ondes avec un test de récipient. Vous pouvez faire fonctionner l'appareil en mode micro-ondes sans mets uniquement pour un test de récipient.

⚠ AVERTISSEMENT – Risque de brûlure !

Les éléments accessibles deviennent chauds pendant le fonctionnement.

- ▶ Ne jamais toucher les éléments chauds.
 - ▶ Éloigner les enfants.
1. Placer le récipient vide dans le compartiment de cuisson.
 2. Régler l'appareil à la puissance maximale pendant ½ - 1 minute.
 3. Démarrer le fonctionnement avec ▷/□.
 4. Contrôler le récipient plusieurs fois :
 - Si le récipient est froid ou tiède, il est appropriée pour le micro-ondes.
 - Si le récipient est chaud ou si des étincelles se produisent, interrompre le test de récipient. Le récipient n'est pas approprié pour le micro-ondes.

8.4 Réglage du micro-ondes



Pour différents types de mets et de préparations, vous disposez de différentes puissances et de réglages.

ATTENTION !

Faire fonctionner l'appareil sans aliments dans le compartiment de cuisson entraîne une surcharge.

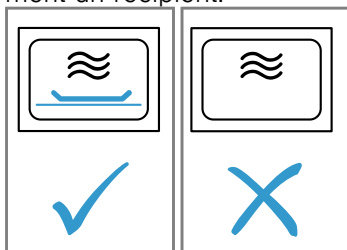
- ▶ Ne jamais démarrer le micro-ondes sans mets dans le compartiment de cuisson. Sauf pour tester brièvement un récipient.





1. Respecter les Consignes de sécurité → Page 4 et les Remarques pour éviter des dommages matériels → Page 6.
2. Respecter les remarques concernant les récipients et accessoires adaptés au micro-ondes. → Page 13
3. Régler le sélecteur de fonctions sur .
4. Pour régler la puissance micro-ondes désirée, appuyer sur .
5. À l'aide du sélecteur rotatif, régler la durée désirée.
6. Démarrer le fonctionnement avec . Vous pouvez modifier la durée à tout moment pendant le fonctionnement à l'aide du sélecteur rotatif.
 - ✓ La durée s'écoule et le mode micro-ondes démarre.
 - ✓ Lorsque la durée est écoulée, le mode micro-ondes prend fin et un signal sonore retentit.
7. Lorsque le plat est prêt, tourner le sélecteur de fonctions sur la position zéro.

8.5 Intervalles des réglages de temps

L'intervalle lors du réglage d'une durée en mode micro-ondes se modifie avec la longueur de la durée.



Durée de fonctionnement	Intervalle
0-1 minute	5 secondes
1-3 minutes	10 secondes
3-15 minutes	30 secondes
15 minutes - 1 heure	1 minute
1 heure - 1 heure 30 minutes	5 minutes



8.6 Modification de la puissance du micro-ondes

- ▶ Appuyer sur . Plusieurs pressions ont pour effet de passer de la puissance de micro-ondes la plus élevée à la plus faible. Si la fonction micro-ondes est uniquement ajoutée après le démarrage, l'appareil se met en pause. Démarrez le fonctionnement à l'aide de .

8.7 Interruption du fonctionnement

Vous pouvez arrêter le fonctionnement à tout moment.

1. Appuyer sur  ou ouvrir la porte de l'appareil.
 - ✓ Le fonctionnement s'arrête.
 - ✓  clignote.

2. Pour continuer le fonctionnement, fermer la porte de l'appareil et appuyer sur .
 - ✓ Le fonctionnement se poursuit.
 - ✓  s'allume.

8.8 Annulation du fonctionnement



Vous pouvez annuler le fonctionnement à tout moment.

- ▶ Régler le sélecteur de fonctions sur la position zéro. Après interruption ou annulation du fonctionnement, le ventilateur de refroidissement peut continuer à fonctionner.
 - ✓ L'appareil interrompt les fonctions en cours.



8.9 MicroCombi

Pour raccourcir la durée de cuisson, vous pouvez utiliser certains modes de cuisson en combinaison avec le micro-ondes.

Le mode MicroCombi est possible avec les modes de cuisson suivants :



-  Chaleur tournante
-  Gril air pulsé
-  Gril

Exceptions :



-  Puissance de micro-ondes 900 W
-  Chaleur tournante 40 °C
-  Préchauffer la vaisselle

Réglage du mode MicroCombi

Branchez le micro-ondes sur un mode de cuisson.





1. Régler le sélecteur de fonctions sur un mode de cuisson combinable.
 - ✓ Une valeur de référence pour la température apparaît.
2. Régler la température au moyen du sélecteur rotatif.
3. Pour régler la puissance micro-ondes désirée, appuyer sur .
 - ✓ Une valeur de référence pour la durée apparaît.
4. Régler la durée au moyen du sélecteur rotatif.
5. Démarrer le fonctionnement avec .
 - ✓ La durée s'écoule et le mode MicroCombi démarre.
 - ✓ Lorsque la durée est écoulée, le mode MicroCombi prend fin et un signal sonore retentit.

Modification de la puissance du micro-ondes

- ▶ Appuyer sur . Plusieurs pressions ont pour effet de passer de la puissance de micro-ondes la plus élevée à la plus faible. Si la fonction micro-ondes est uniquement ajoutée après le démarrage, l'appareil se met en pause. Démarrez le fonctionnement à l'aide de .

Interruption du fonctionnement

Vous pouvez arrêter le fonctionnement à tout moment.

1. Appuyer sur  ou ouvrir la porte de l'appareil.
 - ✓ Le fonctionnement s'arrête.
 - ✓  clignote.
2. Pour continuer le fonctionnement, fermer la porte de l'appareil et appuyer sur .
 - ✓ Le fonctionnement se poursuit.
 - ✓  s'allume.

Annulation du fonctionnement



Vous pouvez annuler le fonctionnement à tout moment.

- ▶ Régler le sélecteur de fonctions sur la position zéro. Après interruption ou annulation du fonctionnement, le ventilateur de refroidissement peut continuer à fonctionner.
- ✓ L'appareil interrompt les fonctions en cours.

8.10 Réchauffement et séchage du compartiment de cuisson

Séchez le compartiment de cuisson après chaque fonctionnement afin qu'il ne subsiste pas d'humidité.

1. Laisser l'appareil refroidir.
2. Éliminer immédiatement les grosses salissures présentes dans le compartiment de cuisson.
3. Essuyer l'humidité du fond du compartiment de cuisson.
4. Régler le mode de cuisson  à l'aide du sélecteur de fonctions.
5. Appuyer sur °C.
6. Régler la température sur 150 °C à l'aide du sélecteur rotatif.

7. Appuyer deux fois sur .
- ✓  est coché dans l'affichage.
8. Régler une durée de 15 minutes à l'aide du sélecteur rotatif.
9. Démarrer le fonctionnement avec /□.
- ✓ Le séchage est lancé et se termine après 15 minutes.
10. Ouvrir la porte de l'appareil pour permettre à la vapeur d'eau de s'échapper.

8.11 Séchage du compartiment de cuisson à la main

Séchez le compartiment de cuisson après chaque fonctionnement afin qu'il ne subsiste pas d'humidité.

1. Laisser l'appareil refroidir.
2. Éliminer les grosses salissures présentes dans le compartiment de cuisson.
3. Sécher le compartiment de cuisson à l'aide d'une éponge.
4. Laisser la porte de l'appareil ouverte pendant une heure pour que le compartiment de cuisson sèche complètement.

9 Programmes automatiques

La fonction de programmes automatiques vous aide à préparer de différents plats et sélectionne automatiquement les réglages optimaux.

9.1 Remarques concernant les réglages pour mets

Afin d'obtenir un résultat de cuisson optimal, respectez ces consignes.

- Utiliser uniquement des aliments de qualité irréprochable.

- Utiliser uniquement de la viande à la température du réfrigérateur.
- Utiliser uniquement des plats surgelés sortant directement du congélateur.
- Retirez les aliments de leur emballage et pesez-les. Si vous ne pouvez pas régler le poids exact sur l'appareil, arrondissez le poids vers le plus ou vers le moins.
- Placez les aliments dans le compartiment de cuisson froid.
- Utiliser uniquement des récipients appropriés au micro-ondes, résistants à la chaleur, par ex. en verre ou en céramique.

9.2 Aperçu des mets

L'appareil vous invite à indiquer le poids. Vous pouvez régler des poids uniquement dans la fourchette de poids prévue.

Décongeler

En mode micro-ondes uniquement, vous pouvez poser le récipient sur le fond du compartiment de cuisson ou sur la grille.

N°	Plats	Accessoires	Fourchette de poids en kg	Remarques
PD1	Viande hachée	Récipient ouvert, plat	0,2-1,0	En cas de viande hachée, retirez les morceaux déjà décongelés après avoir retourné la viande.
PD2	Morceaux de viande	Récipient ouvert, plat	0,2-1,0	En retournant les aliments, retirez le liquide. Il ne doit en aucun cas être utilisé par la suite ni entrer en contact avec d'autres aliments.
PD3	Poulet, morceaux de poulet	Récipient ouvert, plat	0,4-1,8	En retournant les aliments, retirez le liquide. Il ne doit en aucun cas être utilisé par la suite ni entrer en contact avec d'autres aliments.
PD4	Pain	Récipient ouvert, plat	0,2-1,0	Pour du pain, décongeler uniquement la quantité nécessaire. Il rassit très vite. Séparez les tranches si possible.

Programmes de cuisson

En mode micro-ondes uniquement, vous pouvez poser le récipient sur le fond du compartiment de cuisson ou sur la grille.

N°	Plats	Accessoires	Fourchette de poids en kg	Remarques
P05	Riz	Récipient fermé	0,05-0,2	Ne pas utiliser de riz en sachet. Le riz produit beaucoup d'écume lors de la cuisson. Réglez le poids brut (sans liquide). Ajoutez au riz deux à deux fois et demi son volume de liquide.
P06	Pommes de terre	Récipient fermé	0,15-1,0	Coupez-les en morceaux de même grosseur. Ajouter 1 c. à s. d'eau pour 100 g.
P07	Légumes	Récipient fermé	0,15-1,0	Coupez-les en morceaux de même grosseur. Ajouter 1 c. à s. d'eau pour 100 g.

Programmes de cuisson combinée

N°	Plats	Accessoires	Hauteur d'accrochage	Fourchette de poids en kg	Remarques
P08	Gratin, congelé	Récipient ouvert	—	0,4-1,2	Le gratin ne doit pas dépasser 3 cm d'épaisseur.
P09	Poulet, entier	Récipient ouvert	—	0,5-2,0	Côté poitrine vers le bas.
P10	Rosbif, à point	Récipient ouvert	—	0,5-1,5	
P11	Rôti d'échine de porc	récipient fermé	—	0,5-2,0	
P12	Agneau, à point	Récipient fermé	—	0,8-2,0	Épaule d'agneau ou gigot d'agneau sans os
P13	Pain de viande hachée	Récipient ouvert	—	0,5-1,5	Le pain de viande hachée ne doit pas dépasser 7 cm d'épaisseur.
P14	Poisson, entier	Récipient ouvert	—	0,3-1,0	Incisez auparavant la peau du poisson. Placez le poisson dans le récipient en « position à la nage ».
P15	Potée à base de riz, ingrédients frais	Récipient haut, fermé	—	0,05-0,2	Ajoutez trois fois la quantité d'eau et quatre fois la quantité de légumes pour une portion de riz. Utilisez exclusivement des ingrédients frais. Programmez uniquement le poids du riz.

9.3 Réglage d'un plat

- Régler le sélecteur de fonctions sur .
- ✓ Le premier numéro de plats et un poids de référence apparaissent dans l'affichage.
- Régler le plat souhaité à l'aide du sélecteur rotatif.
- Appuyer sur **kg**.
- Régler le poids à l'aide du sélecteur rotatif. Avant de démarrer, les touches et **kg** permettent de commuter entre le plat et le poids.
- ✓ L'appareil règle automatiquement la durée adaptée au poids.
- Appuyer sur .
- Une fois l'appareil mis en marche, il n'est plus possible de modifier le plat ni le poids. Le poids réglé peut être affiché à l'aide de **kg**.
- ✓ L'appareil se met en marche.
- ✓ s'allume.

- ✓ Le temps de cuisson s'écoule de manière visible.
 - ✓ Avec certains programmes, un signal bref retentit si vous devez remuer ou retourner les mets.
- Lorsque la durée est écoulée :
 - Un signal retentit. L'appareil cesse de chauffer.
 - Régler le sélecteur de fonctions sur la position zéro.

9.4 Interruption du fonctionnement

Vous pouvez arrêter le fonctionnement à tout moment.

- Appuyer sur ou ouvrir la porte de l'appareil.
- ✓ Le fonctionnement s'arrête.
- ✓ clignote.
- Pour continuer le fonctionnement, fermer la porte de l'appareil et appuyer sur .
- ✓ Le fonctionnement se poursuit.
- ✓ s'allume.

9.5 Annulation du fonctionnement

Vous pouvez annuler le fonctionnement à tout moment.

- ▶ Régler le sélecteur de fonctions sur la position zéro.

Après interruption ou annulation du fonctionnement, le ventilateur de refroidissement peut continuer à fonctionner.

- ✓ L'appareil interrompt les fonctions en cours.

10 Fonctions de temps

Votre appareil est doté de fonctions de temps qui vous permettent de régler la durée de fonctionnement ainsi que la minuterie.

10.1 Interroger les fonctions de temps

Condition : Si plusieurs fonctions de temps sont réglées, les symboles correspondants sont allumés. La minuterie et la durée sont disponibles en cours de fonctionnement. La minuterie et l'heure sont disponibles en mode veille.

- ▶ Appuyer sur \ominus jusqu'à ce que \ominus , \curvearrowright ou \rightarrow soit focalisé.
- ✓ La valeur respective est indiquée sur l'affichage.

10.2 Modification de l'heure

Condition : L'appareil doit être éteint pour pouvoir modifier l'heure.

1. Appuyer deux fois sur \ominus .
- ✓ \ominus et l'heure apparaissent sur l'affichage.
2. Régler l'heure à l'aide du sélecteur rotatif.
3. Appuyer sur \ominus .
- ✓ L'heure est réglée.
- ✓ Si \ominus n'est pas enfoncé, la valeur réglée est validée au bout de quelques secondes.

Remarque : Pour réduire la consommation de votre appareil en veille, vous pouvez masquer l'heure.

10.3 Durée

Vous pouvez définir un intervalle de temps au bout duquel le fonctionnement s'arrête automatiquement. La durée réglée peut être de maximum 23h59.

Réglage de la durée

1. Réglage du mode de cuisson et de la température.
2. Appuyer sur \ominus jusqu'à ce que \rightarrow soit focalisé.
3. À l'aide du sélecteur rotatif, régler la durée désirée.
4. Appuyer sur \triangleright/\square .
- ✓ L'appareil se met en marche.
- ✓ \triangleright/\square s'allume.
- ✓ Le temps de cuisson s'écoule de manière visible.

Fin de la durée

Condition : Un signal retentit. L'appareil cesse de chauffer. Sur l'affichage apparaît $00:00$.

1. Appuyer sur \ominus .
- ✓ Le signal s'éteint.
2. Régler le sélecteur de fonctions sur la position zéro.
- ✓ L'appareil est éteint.

Modification de la durée

- ▶ Modifier la durée à l'aide du sélecteur rotatif.
- ✓ La durée modifiée apparaît sur l'affichage au bout de quelques secondes.
- ✓ Le temps de cuisson s'écoule de manière visible.

Suppression de la durée

1. Si la fonction minuterie est réglée, appuyer sur \ominus .
2. À l'aide du sélecteur rotatif, régler la durée sur $00:0$.
- ✓ La durée s'efface au bout de quelques secondes. L'appareil n'interrompt pas le fonctionnement.

10.4 Minuterie

Vous pouvez définir un temps de minuterie au bout duquel un signal retentit. Vous pouvez régler un temps de minuterie de maximum 24 heures.

La fonction est active indépendamment du fonctionnement et des autres fonctions de temps. Le signal de minuterie se distingue d'autres signaux.

Réglage de la minuterie

1. Appuyer sur \ominus jusqu'à ce que \curvearrowright soit focalisé.
2. Régler le temps de minuterie souhaité à l'aide du sélecteur rotatif.
- ✓ L'appareil affiche le temps de minuterie réglé au bout de quelques secondes.
- ✓ La minuterie se met en marche.
- ✓ \curvearrowright s'allume sur l'affichage.
- ✓ Le temps de la minuterie s'écoule de manière visible.

Fin de minuterie

Condition : Un signal retentit. Sur l'affichage apparaît $0:00$.

- ▶ Appuyer sur un symbole quelconque.
- ✓ La minuterie est désactivée.

Modification de la minuterie

- ▶ Modifier le temps de la minuterie à l'aide du sélecteur rotatif.
- ✓ L'appareil affiche le temps de minuterie réglé au bout de quelques secondes.

Suppression de la minuterie



- ▶ À l'aide du sélecteur rotatif, régler le temps de la minuterie sur $00:00$.
- ✓ La minuterie est désactivée.

11 Sécurité enfants

Protégez votre appareil, afin que les enfants ne puissent pas l'allumer par mégarde ou modifier des réglages.

11.1 Activation de la sécurité enfants

Condition : L'appareil est éteint.

- ▶ Appuyer environ 4 secondes sur .
- ✓ Le bandeau de commande est verrouillé.
- ✓ Le symbole  apparaît sur l'affichage.

- ✓ Si un temps de minuterie est réglé, celui-ci continue à s'écouler. Tant que la sécurité enfants est activée, il est impossible de modifier le temps de la minuterie. Les signaux sonores, par ex. après écoulement du temps de la minuterie, peuvent être arrêtés en appuyant sur une touche quelconque

11.2 Désactivation de la sécurité enfants

- ▶ Appuyer environ 4 secondes sur .
- ✓ Le bandeau de commande est déverrouillé.

12 Réglages de base

Vous pouvez modifier les réglages de base de votre appareil en fonction de vos besoins.

12.1 Vue d'ensemble des réglages de base



Vous trouverez ici un aperçu des réglages de base et des réglages usine. Les réglages de base sont en fonction de l'équipement de votre appareil.

Affichage	Réglage de base	Sélection	Description
c01	Durée du signal	1 = court = 10 secondes 2 = moyen = 30 secondes ¹ 3 = long = 2 minutes	Régler la durée de signal après écoulement d'une durée ou de la minuterie.
c02	Tonalité des touches	0 = arrêt 1 = marche ¹	Activer ou désactiver la tonalité des touches.
c03	Luminosité de l'affichage	1 = faible 2 = moyenne ¹ 3 = Haut	Régler la luminosité de l'écran.
c04	Affichage de l'heure	0 = arrêt 1 = marche ¹	Afficher l'heure.
c05	Éclairage du compartiment de cuisson	0 = arrêt 1 = marche ¹	Allumer ou éteindre l'éclairage de l'enceinte de cuisson.
c06	Réglage usine	0 = arrêt ¹ 1 = marche	Réinitialiser les réglages modifiés sur les réglages usine.
c08	Volume signal sonore	1 = faible 2 = moyenne ¹ 3 = Haut	Régler le volume du signal sonore.

¹ Réglages d'usine (peut varier selon l'appareil)

12.2 Modification des réglages de base

Condition : L'appareil doit être éteint.

1. Maintenir  enfoncé pendant quelques secondes.
 - ✓ L'affichage indique le premier réglage de base.
2. Modifier le réglage de base à l'aide du sélecteur rotatif.
3. Appuyer sur .
 - ✓ L'affichage indique le réglage de base suivant.
4. À l'aide de , sélectionner tous les réglages de base souhaités et modifier les valeurs.

5. Pour mémoriser les modifications, maintenir  enfoncé pendant quelques secondes.

Remarque : Les réglages de base modifiés sont maintenus après une panne de courant.

12.3 Annulation de la modification des réglages de base

- ▶ Tourner le sélecteur de fonctions.
- ✓ Toutes les modifications seront rejetées et ne seront pas mémorisées.

13 Nettoyage et entretien

Pour que votre appareil reste longtemps opérationnel, nettoyez-le et entretenez-le avec soin.

13.1 Produits de nettoyage

Utilisez uniquement des produits de nettoyage appropriés.

⚠ AVERTISSEMENT – Risque d'électrocution !

L'infiltration d'humidité peut occasionner un choc électrique.

- ▶ Ne pas utiliser de nettoyeur vapeur ou haute pression pour nettoyer l'appareil.

ATTENTION !

Les produits de nettoyage inappropriés endommagent les surfaces de l'appareil.

- ▶ N'utilisez pas de produits de nettoyage agressifs ou abrasifs.
- ▶ N'utilisez pas de produits de nettoyage fortement alcoolisés.
- ▶ N'utilisez pas de tampon abrasif ni d'éponge en laine d'acier.
- ▶ N'utilisez pas de nettoyant spécial pour le nettoyage à chaud.
- ▶ Utilisez uniquement des nettoyants pour vitres, des raclours à verre ou des produits d'entretien pour acier inox si ceux-ci sont recommandés dans les instructions de nettoyage de la pièce correspondante.

Le sel présent dans les lavettes éponges neuves peut endommager les surfaces.

- ▶ Lavez soigneusement les lavettes éponges neuves avant de les utiliser.

Dans les instructions de nettoyage séparées, vous découvrirez quels produits de nettoyage conviennent aux différentes surfaces et pièces.

13.2 Nettoyage de l'appareil

Nettoyez l'appareil comme indiqué, afin de ne pas endommager les différentes surfaces et pièces par un nettoyage incorrect ou par des produits de nettoyage non appropriés.

⚠ AVERTISSEMENT – Risque de brûlures !

Pendant leur utilisation, l'appareil et ses pièces accessibles deviennent très chauds.

- ▶ Il convient d'être prudent afin d'éviter tout contact avec les résistances chauffantes.
- ▶ Veuillez tenir à l'écart les enfants âgés de moins de 8 ans.

⚠ AVERTISSEMENT – Risque d'incendie !

Les résidus alimentaires, la graisse et le jus de rôti peuvent s'enflammer.

- ▶ Avant utilisation, retirer les grosses salissures présentes dans le compartiment de cuisson, sur les résistances de chauffe et sur les accessoires.

⚠ AVERTISSEMENT – Risque de blessure !

Un verre de porte d'appareil rayé peut se fendre.

- ▶ N'utilisez pas de nettoyants abrasifs ni de raclours métalliques tranchants pour nettoyer la vitre de la porte de l'appareil, car ils peuvent rayer la surface.

1. Respecter les instructions concernant les produits de nettoyage. → *Page 20*
2. Respecter les indications concernant le nettoyage des surfaces ou des composants de l'appareil.
3. Sauf indication contraire :
 - Nettoyer les composants de l'appareil à l'aide d'un produit de nettoyage chaud et d'une lavette.
 - Sécher ensuite à l'aide d'un chiffon doux.

13.3 Nettoyage du compartiment de cuisson

1. Respecter les remarques concernant les → *"Produits de nettoyage", Page 20.*
2. Utiliser un produit de nettoyage chaud ou de l'eau vinaigrée pour le nettoyage.
3. En cas de salissures importantes, utiliser un produit de nettoyage pour four. Utiliser le produit de nettoyage pour four uniquement lorsque le compartiment de cuisson est froid.
Ne pas utiliser d'aérosol pour four ni d'autres produits de nettoyage pour four agressifs ou d'éponges à dos récurant.
Pour éviter les rayures sur la surface, ne pas utiliser de tampons à récurer, d'éponges rugueuses ou d'éponges métalliques.
Conseil : Pour éliminer les odeurs désagréables, chauffer une tasse d'eau additionnée de quelques gouttes de jus de citron pendant 1 à 2 minutes à la puissance micro-ondes maximale. Pour éviter une ébullition tardive, toujours placer une cuillère dans le récipient.
4. Séchez-les ensuite avec un chiffon doux.

Nettoyage du fond en du verre

1. Respecter les remarques concernant les → *"Produits de nettoyage", Page 20.*
2. Nettoyer le fond en verre avec du produit de nettoyage chaud et une lavette douce.
Ne pas utiliser de raclour à verre ou métallique pour le nettoyage. Ne pas récurer.
3. Séchez-les ensuite avec un chiffon doux.

13.4 Nettoyage de la face avant de l'appareil

ATTENTION !

Un nettoyage effectué de manière incorrecte peut endommager le devant de l'appareil.

- ▶ Ne pas utiliser de nettoyant pour vitre, de raclour pour métal ou pour verre pour le nettoyage.
- ▶ Pour éviter la corrosion sur les façades en acier inoxydable, enlevez immédiatement les taches de calcaire, de graisse, de féculés et de protéines.
- ▶ Pour les surfaces en acier inox, utiliser un produit d'entretien spécial pour acier inox pour surfaces chaudes.

1. Respecter les instructions concernant les produits de nettoyage. → *Page 20*
2. Nettoyer la face avant de l'appareil à l'aide d'un produit de nettoyage chaud et d'une lavette.

Remarque : De légères différences de teintes apparaissent sur la face avant de l'appareil en raison des différents matériaux tels que le verre, le plastique ou le métal.

3. Pour les parties avant de l'appareil en acier inox, appliquer une fine pellicule de produit d'entretien pour acier inox avec un chiffon doux.
Vous pouvez vous procurer les produits d'entretien pour acier inox auprès du service après-vente ou dans le commerce spécialisé.
4. Séchez-les ensuite avec un chiffon doux.

13.5 Nettoyage du bandeau de commande

ATTENTION !

Un nettoyage effectué de manière incorrecte peut endommager le bandeau de commande.

- ▶ Ne jamais frotter le bandeau de commande avec de l'eau.

1. Respecter les instructions concernant les produits de nettoyage. → Page 20
2. Nettoyer le bandeau de commande avec un chiffon microfibrés ou un chiffon doux, humide.
3. Séchez-les ensuite avec un chiffon doux.

13.6 Nettoyage des accessoires

1. Respecter les instructions concernant les produits de nettoyage. → Page 20
2. Faire ramollir les restes d'aliments carbonisés à l'aide d'une lavette humide et de produit de nettoyage chaud.
3. Nettoyer les accessoires avec du produit de nettoyage chaud et une lavette douce ou une brosse douce.
4. Nettoyer la grille combinée avec un produit de nettoyage pour acier inox ou dans le lave-vaisselle.
En cas de salissures importantes, utiliser une spirale à récurer ou un produit de nettoyage pour four.
5. Séchez-les ensuite avec un chiffon doux.

13.7 Conseils d'entretien

Voici quelques conseils d'entretien qui vous permettront de profiter de votre appareil à long terme.

Mesure	Avantage
Maintenir l'appareil toujours propre et éliminer immédiatement la saleté. Nettoyer le compartiment de cuisson après chaque utilisation.	Les salissures ne s'attachent pas et ne brûlent pas.
Éliminer immédiatement les dépôts de calcaire, de graisse, de fécule et de blanc d'œuf.	Éviter la corrosion.
Pour des gâteaux très humides, utiliser la plaque à pizza.	Le compartiment de cuisson se salit moins.

Mesure	Avantage
Pour le rôtissage, utiliser un récipient approprié, par ex. un faitout.	Le compartiment de cuisson se salit moins.
Des produits de nettoyage et d'entretien particulièrement appropriés sont en vente auprès du service après-vente. Respectez à ce propos les indications respectives du fabricant.	

13.8 Nettoyage des vitres de porte

ATTENTION !

Un nettoyage effectué de manière incorrecte peut endommager les vitres de porte.

- ▶ Ne pas utiliser de racloir pour verre.

1. Respecter les instructions concernant les produits de nettoyage. → Page 20
2. Nettoyer les vitres de porte à l'aide d'une lavette humide et d'un nettoyeur pour vitres.

Remarque : Des ombres ressemblant à des stries sur les vitres de la porte sont des reflets de l'éclairage du compartiment de cuisson.

3. Séchez-les ensuite avec un chiffon doux.

13.9 Nettoyage du joint de porte

ATTENTION !

Un nettoyage effectué de manière incorrecte peut endommager le joint de porte.

- ▶ Ne pas utiliser de racloir pour métal ou pour verre pour le nettoyage.
- ▶ Ne pas utiliser de détergent abrasif.

1. Respecter les instructions concernant les produits de nettoyage. → Page 20
2. Nettoyer le joint de porte avec du produit de nettoyage chaud et une lavette douce.
3. Séchez-les ensuite avec un chiffon doux.

13.10 Séchage du compartiment de cuisson à la main

AVERTISSEMENT – Risque de brûlures !

L'appareil devient chaud pendant son fonctionnement.

- ▶ Laissez refroidir l'appareil avant de le nettoyer.

1. Enlever les salissures dans le compartiment de cuisson.
2. Sécher le compartiment de cuisson à l'aide d'un chiffon doux.
3. Laisser la porte de l'appareil ouverte jusqu'à ce que le compartiment de cuisson soit totalement sec.

13.11 humidClean

La fonction d'aide au nettoyage est une alternative rapide pour nettoyer le compartiment de cuisson de temps en temps. L'aide au nettoyage ramollit les salissures en faisant évaporer le produit de nettoyage. Les salissures peuvent ensuite s'enlever plus facilement.

ATTENTION !

Un nettoyage non conforme peut endommager l'appareil.

- ▶ Ne versez jamais du liquide dans le compartiment de cuisson.

Régler l'aide au nettoyage

1. Versez quelques gouttes de liquide vaisselle dans une tasse remplie d'eau.
2. Placez une cuillère dans la tasse pour éviter l'ébullition tardive.

3. Placez la tasse au milieu du compartiment de cuisson.
4. Réglez la puissance du micro-ondes sur 600 W.
5. Réglez une durée de 5 minutes.
6. Démarrez le micro-ondes.
7. Une fois la durée écoulée, laissez la porte fermée pendant 3 minutes supplémentaires.
8. Essuyez le compartiment de cuisson refroidi avec un chiffon doux.
9. Laissez sécher le compartiment de cuisson avec la porte ouverte.

14 Dépannage

Vous pouvez corriger par vous-même les petits défauts de votre appareil. Lisez les renseignements de dépannage avant de contacter le service consommateurs. Vous vous épargnerez ainsi des dépenses inutiles.

⚠ AVERTISSEMENT – Risque de blessure !

Les réparations non conformes sont dangereuses.

- ▶ Seul un personnel qualifié est en droit d'effectuer des réparations sur l'appareil.
- ▶ Si l'appareil est défectueux, appeler le service après-vente.
→ "Service après-vente", Page 23

⚠ AVERTISSEMENT – Risque d'électrocution !

Les réparations non conformes sont dangereuses.

- ▶ Seul un personnel dûment qualifié peut entreprendre des réparations sur l'appareil.
- ▶ Seules des pièces de rechange d'origine peuvent être utilisées pour réparer l'appareil.
- ▶ Afin d'écartier tout danger quand le cordon d'alimentation secteur de cet appareil est endommagé, seul le fabricant ou son service après-vente ou toute autre personne de qualification équivalente est habilitée à le remplacer.

14.1 Dysfonctionnements

Défaut	Cause et dépannage
L'appareil ne fonctionne pas.	La fiche secteur du cordon d'alimentation secteur n'est pas branchée. ▶ Branchez l'appareil au réseau électrique. Le fusible dans le coffret à fusibles s'est déclenché. ▶ Vérifiez le fusible dans le boîtier à fusibles.
	L'alimentation électrique est tombée en panne. ▶ Vérifiez si l'éclairage du compartiment ou d'autres appareils dans la pièce.
	Dysfonctionnement 1. Désactiver le fusible dans le boîtier à fusibles. 2. Le réarmer au bout d'environ 10 secondes. ✓ Si le défaut ne s'est présenté qu'une seule fois, le message disparaît. 3. Si ce message réapparaît, contactez le service après-vente. Lors de l'appel, indiquez le message d'erreur exact. → "Service après-vente", Page 23
L'appareil ne chauffe pas, deux points clignotent dans l'affichage.	Mode démo est activé. 1. Débranchez brièvement l'appareil du réseau électrique en désarmant le fusible dans le boîtier à fusibles, puis en le réarmant. 2. Désactivez le mode démonstration dans les 5 minutes en modifiant le réglage de base c 7 à la valeur 0.
Le mode micro-ondes est interrompu.	Dysfonctionnement 1. Désactiver le fusible dans le boîtier à fusibles. 2. Le réarmer au bout d'environ 10 secondes. ✓ Si le défaut ne s'est présenté qu'une seule fois, le message disparaît. 3. Si ce message réapparaît, contactez le service après-vente. Lors de l'appel, indiquez le message d'erreur exact. → "Service après-vente", Page 23
Les mets chauffent plus lentement qu'avant.	Vous avez réglé une puissance de micro-ondes trop faible. ▶ Choisir une puissance de micro-ondes plus élevée.

Défaut	Cause et dépannage
Les mets chauffent plus lentement qu'avant.	Vous avez placé dans l'appareil une quantité d'aliments plus importante que d'habitude. <ul style="list-style-type: none"> ▶ Régler une durée plus longue. La quantité double requiert le double de temps.
	Les aliments refroidissent plus vite qu'avant. <ul style="list-style-type: none"> ▶ Remuer ou retourner les mets de temps en temps.
Le micro-ondes ne fonctionne pas.	La porte n'est pas complètement fermée. <ul style="list-style-type: none"> ▶ Vérifier si des résidus alimentaires ou un corps étranger coincent la porte. ▷/□ n'a pas été enfoncée. ▶ Appuyer sur ▷/□.
Sur l'affichage, 12:00 clignote et le symbole ☹ s'allume.	L'alimentation électrique est tombée en panne. <ul style="list-style-type: none"> ▶ Réglez à nouveau l'heure. → "Réglage de l'heure", Page 12
L'appareil n'est pas en marche. Un temps de cuisson est indiqué sur l'affichage.	▷/□ n'a pas été enfoncée. <ul style="list-style-type: none"> ▶ Appuyer sur ▷/□.

14.2 Remarques sur le bandeau d'affichage

Défaut	Cause et dépannage
Un message avec "D" ou "E" apparaît sur l'affichage, par ex. D0111 ou E0111.	Dysfonctionnement <ol style="list-style-type: none"> 1. Désactiver le fusible dans le boîtier à fusibles. 2. Le réarmer au bout d'environ 10 secondes. ✓ Si le défaut ne s'est présenté qu'une seule fois, le message disparaît. 3. Si ce message réapparaît, contactez le service après-vente. Lors de l'appel, indiquez le message d'erreur exact. → "Service après-vente", Page 23
Le message E2 apparaît sur l'affichage.	La coupure de sécurité automatique a été activée. <ul style="list-style-type: none"> ▶ Appuyer sur une touche quelconque.
Le message E11 apparaît sur l'affichage.	Humidité dans le bandeau de commande. <ul style="list-style-type: none"> ▶ Laisser sécher le bandeau de commande.

15 Mise au rebut

15.1 Mettre au rebut un appareil usagé

La destruction dans le respect de l'environnement permet de récupérer de précieuses matières premières.

1. Débrancher la fiche du cordon d'alimentation secteur.
2. Couper le cordon d'alimentation secteur.
3. Éliminez l'appareil dans le respect de l'environnement.
Vous trouverez des informations sur les circuits actuels d'élimination auprès de votre revendeur spécialisé ou de l'administration de votre commune/ ville.



Cet appareil est marqué selon la directive européenne 2012/19/UE relative aux appareils électriques et électroniques usagés (waste electrical and electronic equipment - WEEE). La directive définit le cadre pour une reprise et une récupération des appareils usagés applicables dans les pays de la CE.

16 Service après-vente

Pour plus d'informations sur la durée et les conditions de la garantie dans votre pays, adressez-vous à notre service après-vente, à votre revendeur ou consultez notre site Web.

Lorsque vous contactez le service après-vente, vous avez besoin du numéro de produit (E-Nr.) et du numéro de fabrication (FD) de votre appareil. Vous trouverez les données de contact du service après-vente dans la liste ci-jointe ou sur notre site Web.

Ce produit contient des sources de lumière de la classe d'efficacité énergétique G. La source de lumière est disponible en tant que pièce de rechange et doit être remplacée uniquement par du personnel qualifié.

16.1 Numéro de produit (E-Nr) et numéro de fabrication (FD)

Le numéro de série (E-Nr.) et le numéro de fabrication (FD) sont indiqués sur la plaque signalétique de l'appareil.

Vous trouverez la plaque signalétique avec les numéros en ouvrant la porte de l'appareil.

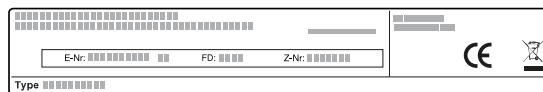

Pour retrouver rapidement les données de votre appareil et le numéro de téléphone du service consommateurs, n'hésitez pas à les recopier ailleurs.

17 Comment faire

Vous trouverez ici les réglages adéquats ainsi que les accessoires et ustensiles optimaux pour différents plats. Nous avons adapté les recommandations de manière optimale à votre appareil.

17.1 Procéder de préférence comme suit

Conseil : Votre appareil possède des réglages programmés pour un certain nombre de plats. Si vous désirez vous laisser guider par l'appareil, utilisez le programme automatique.

⚠ AVERTISSEMENT – Risque de brûlures !

Les aliments comportant une enveloppe ou une peau dure peuvent éclater, à la manière d'une explosion, au moment de les réchauffer, mais également après.

- ▶ Ne jamais faire cuire les œufs dans leur coquille ou faire chauffer des œufs durs dans leur coquille.
- ▶ Ne jamais faire cuire de fruits de mer ni de crustacés.
- ▶ Avant de faire des œufs sur le plat ou des œufs pochés, percer leur jaune.
- ▶ En cas d'utilisation d'aliments dont l'enveloppe ou la peau est ferme, comme des pommes, tomates, pommes de terre ou saucisses, l'enveloppe peut éclater. Percer l'enveloppe ou la peau avant de les réchauffer.

ATTENTION !

Les aliments acides peuvent endommager la grille

- ▶ Ne placez pas d'aliments acides, tels que des fruits ou des grillades assaisonnées avec de la marinade acide, directement sur la grille.

Remarque : Remarque pour les personnes allergiques au nickel

Dans de rares cas, de faibles traces de nickel peuvent se retrouver dans les aliments.

1. Sélectionner un plat adéquat dans les aperçus.

Conseils

- Si vous utilisez l'appareil pour la première fois, tenez compte des informations de base :
 - → "Sécurité", Page 2
 -
 - → "Eau de condensation", Page 11
- Si vous ne trouvez pas exactement le plat ou l'application que vous souhaitez préparer ou exécuter, référez-vous à un plat similaire.

2. Retirez les accessoires du compartiment de cuisson.
3. Choisissez des accessoires et récipients appropriés. Utilisez le récipient et les accessoires indiqués dans les recommandations de réglage.
4. Préchauffez l'appareil uniquement si la recette ou les recommandations de réglage le préconisent.
5. Réglez l'appareil conformément aux recommandations de réglage.

6. **⚠ AVERTISSEMENT – Risque de brûlure!**

De la vapeur chaude peut s'échapper lors de l'ouverture de la porte de l'appareil. La vapeur n'est pas visible selon sa température.

- ▶ Ouvrir la porte de l'appareil avec précaution.
- ▶ Éloignez les enfants.

Lorsque le plat est prêt, éteignez l'appareil.

17.2 Décongélation, réchauffement et cuisson au micro-ondes

Recommandations de réglage pour décongeler, chauffer et cuire au micro-ondes.

La durée dépend de la vaisselle et de la température, de la nature et de la quantité d'aliments. C'est pourquoi les tableaux présentent des fourchettes de valeurs. Commencez par la valeur la plus basse et si nécessaire, la prochaine fois, utilisez une valeur plus élevée. Si vous utilisez des quantités différentes de celles indiquées dans les tableaux, suivez cette règle générale : double quantité - durée presque double, demi-quantité - demi-durée.

Conseils pour décongélation, réchauffement et cuisson au micro-ondes

Respectez les conseils pour obtenir de bons résultats en mode décongélation, réchauffement et cuisson au micro-ondes.

Questions	Conseil
Vous voulez préparer une autre quantité que celle indiquée dans le tableau.	Allonger ou réduire les temps de cuisson selon la règle générale suivante : <ul style="list-style-type: none"> ■ Double quantité = presque double durée ■ Demi quantité = demi durée

Décongélation au micro-ondes

Remarque :

Conseils de préparation

- Utiliser de la vaisselle ouverte conçue pour aller au micro-ondes.
- Remuez ou retournez les aliments 2 à 3 fois de temps en temps. Enlevez le liquide de congélation lorsque vous retournez les aliments.
- Vous pouvez recouvrir les morceaux délicats, tels que les cuisses et les ailes de poulet ou bien les bords gras des rôtis, avec de petits morceaux de feuille d'aluminium. La feuille d'aluminium ne doit pas entrer en contact avec les parois du compartiment de cuisson. À la moitié de la durée de décongélation, vous pouvez retirer la feuille d'aluminium.

Plat	Accessoires / Accessoire récipient / récipients	Puissance du micro-ondes en Watts	Durée en min.
Viande de bœuf, de veau ou de porc en un seul morceau (avec ou sans os), 800°g	Récipient ouvert	1. 180 2. 90	1. 15 2. 10-20
Viande de bœuf, de veau ou de porc en un seul morceau (avec ou sans os), 1,0°kg	Récipient ouvert	1. 180 2. 90	1. 20 2. 15-25
Viande de bœuf, de veau ou de porc en un seul morceau (avec ou sans os), 1,5°kg	Récipient ouvert	1. 180 2. 90	1. 30 2. 20-30
Viande de bœuf, de veau ou de porc en morceaux ou en tranches, 200°g ¹	Récipient ouvert	1. 180 2. 90	1. 3 2. 10-15
Viande de bœuf, de veau ou de porc en morceaux ou en tranches, 500°g ¹	Récipient ouvert	1. 180 2. 90	1. 5 2. 15-20
Viande de bœuf, de veau ou de porc en morceaux ou en tranches, 800°g ¹	Récipient ouvert	1. 180 2. 90	1. 8 2. 15-20
Viande hachée, mixte, 200 g ²	Récipient ouvert	90	10-15
Viande hachée, mixte, 500 g ²	Récipient ouvert	1. 180 2. 90	1. 5 2. 10-15
Viande hachée, mixte, 800°g	Récipient ouvert	1. 180 2. 90	1. 10 2. 5-10
Volaille ou morceaux de volaille, 600 g	Récipient ouvert	1. 180 2. 90	1. 8 2. 10-15
Volaille ou morceaux de volaille, 1,2 kg	Récipient ouvert	1. 180 2. 90	1. 15 2. 25-35
Canard, 2,0 kg	Récipient ouvert	1. 180 2. 90	1. 20 2. 30-40
Filets, darnes ou tranches de poisson, 400 g ¹	Récipient ouvert	1. 180 2. 90	1. 5 2. 10-15
Poisson entier, 300 g	Récipient ouvert	1. 180 2. 90	1. 3 2. 10-15
Poisson entier, 600 g	Récipient ouvert	1. 180 2. 90	1. 8 2. 10-15
Légumes, par ex. petits pois, 300 g	Récipient ouvert	180	10-15
Légumes, par ex. petits pois, 600 g	Récipient ouvert	1. 180 2. 90	1. 8 2. 5-10
Fruits, par ex. framboises, 300 g ¹	Récipient ouvert	180	7-10
Fruits, par ex. framboises, 500 g ¹	Récipient ouvert	1. 180 2. 90	1. 8 2. 5-10

¹ Séparer les pièces décongelées.

² Enlever la viande déjà décongelée.

³ Décongeler uniquement des gâteaux sans glaçage, ni crème chantilly, ni gélatine, ni crème.

Plat	Accessoires / Accessoire récipient / récipients	Puissance du micro-ondes en Watts	Durée en min.
Beurre, décongeler, 125 g	Récipient ouvert	1. 180 2. 90	1. 1 2. 2-4
Beurre, décongeler, 250 g	Récipient ouvert	1. 360 2. 90	1. 1 2. 2-4
Pain entier, 500 g	Récipient ouvert	1. 180 2. 90	1. 6 2. 5-10
Pain entier, 1,0 kg	Récipient ouvert	1. 180 2. 90	1. 12 2. 15-25
Gâteau sec, par ex. gâteau quatre-quarts, 500 g ³	Récipient ouvert	90	15-25
Gâteau sec, par ex. gâteau quatre-quarts, 750 g ³	Récipient ouvert	1. 180 2. 90	1. 5 2. 10-15
Gâteau fondant, par ex. gâteau aux fruits, gâteau au fromage blanc, 500 g ³	Récipient ouvert	1. 180 2. 90	1. 5 2. 10-15
Gâteau fondant, par ex. gâteau aux fruits, gâteau au fromage blanc, 750 g ³	Récipient ouvert	1. 180 2. 90	1. 7 2. 10-15

¹ Séparer les pièces décongelées.

² Enlever la viande déjà décongelée.

³ Décongeler uniquement des gâteaux sans glaçage, ni crème chantilly, ni gélatine, ni crème.

Mode décongélation et le réchauffement d'aliments surgelés

Remarque :

Conseils de préparation

- Utilisez un récipient fermé conçu pour aller au micro-ondes. Vous pouvez également utiliser une assiette ou un couvercle de four à micro-ondes pour couvrir le plat. Retirez les plats cuisinés de leur emballage.
- Répartir les aliments à plat sur le récipient. Les aliments plats cuisent plus vite que des aliments épais.
- Remuez ou retournez les aliments 2 à 3 fois de temps en temps.
- Après leur réchauffement, laisser reposer les mets 1 à 2 minutes.
- Les mets transmettent de la chaleur au récipient. Le récipient peut devenir très chaud. Utiliser des maniques.

Plat	Accessoires/récipients	Puissance du micro-ondes en Watts	Durée en min.
Menu, plat, plat cuisiné, 300-400 g	Récipient fermé	600	10-15
Potage, 400 g	Récipient fermé	600	8-15
Ragoût/potée, 500 g	Récipient fermé	600	10-15
Ragoût/potée, 1 kg	Récipient fermé	600	20-25
Tranches ou morceaux de viande en sauce, par ex. goulasch, 500 g	Récipient fermé	600	25-30
Tranches ou morceaux de viande en sauce, par ex. goulasch, 1 kg	Récipient fermé	600	25-30
Poisson, par ex. morceaux de filet, 400 g	Récipient fermé	600	10-15
Poisson, par ex. morceaux de filet, 800 g	Récipient fermé	600	18-20
Garnitures, par ex. riz, pâtes, cuites, 250 g ¹	Récipient fermé	600	2-5
Garnitures, par ex. riz, pâtes, cuites, 500 g ¹	Récipient fermé	600	8-10
Légumes, par ex. petits pois, brocolis, carottes, précuits, 300 g ¹	Récipient fermé	600	5-8

¹ Ajoutez un peu d'eau aux aliments.

Plat	Accessoires/récipients	Puissance du micro-ondes en Watts	Durée en min.
Légumes, par ex. petits pois, brocolis, carottes, précuits, 600 g ¹	Récipient fermé	600	14-17
Épinards à la crème, 500 g	Récipient fermé	600	11-16

¹ Ajoutez un peu d'eau aux aliments.

Réchauffement au micro-ondes

⚠ AVERTISSEMENT – Risque de brûlure !

Un retard d'ébullition peut se produire lorsque vous chauffez des liquides. Cela signifie que la température d'ébullition est atteinte sans que les bulles de vapeur typiques remontent. La prudence est requise même à la moindre secousse du récipient. Le liquide chaud peut alors subitement déborder et jaillir.

- ▶ Toujours placer une cuillère dans le récipient que vous faites chauffer. Cela permet d'éviter ce retard d'ébullition.

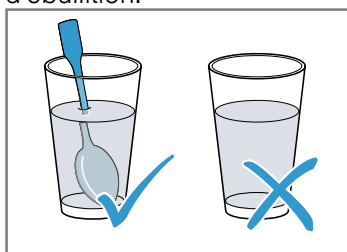

ATTENTION !

Au contact de métal avec la paroi du compartiment de cuisson se produisent des étincelles susceptibles d'endommager l'appareil ou de détériorer la vitre intérieure de la porte.

- ▶ Le métal, par ex. la cuillère dans le verre, doit se trouver à une distance d'au moins 2 cm des parois du compartiment de cuisson et de l'intérieur de la porte.

Remarque :

Conseils de préparation

- Utilisez un récipient fermé conçu pour aller au micro-ondes. Vous pouvez également utiliser une assiette ou un couvercle de four à micro-ondes pour couvrir le plat. Retirez les plats cuisinés de leur emballage.
- Répartir les aliments à plat sur le récipient. Les aliments plats cuisent plus vite que des aliments épais.
- Remuez ou retournez les aliments 2 à 3 fois de temps en temps.
- Après leur réchauffement, laisser reposer les mets 1 à 2 minutes.
- Les mets transmettent de la chaleur au récipient. Le récipient peut devenir très chaud. Utiliser des maniques.
- Aliments pour bébé :
 - Placer le biberon sans tétine ni couvercle sur la grille.
 - Après réchauffement, remuer ou secouer énergiquement.
 - Contrôler impérativement la température des aliments pour bébé.

Plat	Accessoires/récipients	Puissance du micro-ondes en Watts	Durée en min.
Menu, plat, plat cuisiné, env. 400 g	Récipient ouvert	600	5-10
Boissons, 200 ml	Verre Placer une cuillère dans le verre	900	1-2
Boissons, 500 ml	Verre Placer une cuillère dans le verre	900	2-4
Aliments pour bébé, par ex. biberon de lait, 150 ml ¹	Placer le biberon sans tétine ni couvercle sur le fond du compartiment de cuisson	360	1-2
Potage, 2 tasses, de chacune 175 g	Récipient ouvert	900	4-5
Potage, 4 tasses, de chacune 175 g	Récipient ouvert	900	5-6
Tranches ou morceaux de viande en sauce, par ex. goulasch, 500 g	Récipient fermé	600	10-15
Ragoût/potée, 400 g	Récipient fermé	600	5-10
Ragoût/potée, 800 g	Récipient fermé	600	10-15

¹ Après réchauffement, secouer ou remuer. Contrôler la température.

² Ajoutez un peu d'eau aux aliments.

Plat	Accessoires/récipients	Puissance du micro-ondes en Watts	Durée en min.
Légumes, 150 g ²	Récipient ouvert	600	2-3
Légumes, 300 g ²	Récipient ouvert	600	3-5

¹ Après réchauffement, secouer ou remuer. Contrôler la température.

² Ajoutez un peu d'eau aux aliments.

Cuisson au micro-ondes

Remarque :

Conseils de préparation

- Utilisez un récipient fermé conçu pour aller au micro-ondes. Vous pouvez également utiliser une assiette ou un couvercle de four à micro-ondes pour couvrir le plat. Retirez les plats cuisinés de leur emballage.
- Répartir les aliments à plat sur le récipient. Les aliments plats cuisent plus vite que des aliments épais.
- Après leur réchauffement, laisser reposer les mets 1 à 2 minutes.
- Les mets transmettent de la chaleur au récipient. Le récipient peut devenir très chaud. Utiliser des maniques.
- Les aliments gardent leur goût propre. User modérément de sel et d'épices.
- Coupez les légumes et les pommes de terre en morceaux de même grosseur. Ajoutez 1 à 2 c. à s. d'eau pour 100 g. Remuez pendant la cuisson.
- Pour le riz, ajoutez deux fois son volume de liquide.

Plat	Accessoires/récipients	Puissance du micro-ondes en Watts	Durée en min.
Poulet entier, frais, sans abats, 1,3 kg	Récipient fermé	600	30-35
Filet de poisson, frais 400 g	Récipient fermé	600	10-15
Légumes, frais, 250 g	Récipient fermé	600	5-10
Légumes, frais, 500 g	Récipient fermé	600	10-15
Pommes de terre, 250 g	Récipient fermé	600	8-10
Pommes de terre, 500 g	Récipient fermé	600	10-15
Riz 125 g + 250 ml d'eau	Récipient fermé	1. 600 2. 180	1. 7-9 2. 15-20
Riz 250 g + 500 ml d'eau	Récipient fermé	1. 600 2. 180	1. 8-10 2. 20-25
Entremets, par ex. flan (instant.), 500 ml ¹	Récipient fermé	600	5-8

¹ Remuer entretemps 2 à 3 fois avec un fouet.

Pudding à base de préparation pour flan

⚠ AVERTISSEMENT – Risque de brûlures !

Les aliments chauffés dégagent de la chaleur. Le plat peut devenir chaud.

- ▶ Toujours utiliser des maniques pour retirer le récipient ou l'accessoire du compartiment de cuisson.
1. Mélangez un sachet de pudding en poudre avec du sucre et un peu de lait dans un grand bol allant au micro-ondes, conformément aux instructions du sachet pour éviter la formation de grumeaux.

2. Ajoutez le reste de lait et remuez de nouveau.
3. Placez le bol dans le compartiment de cuisson et fermez la porte de l'appareil.
4. Réglez l'appareil selon les réglages recommandés.
5. Remuez pour la première fois après 3 minutes. Ensuite, remuez après chaque minute jusqu'à obtention de la consistance souhaitée. La durée dépend de la température du lait et du récipient utilisé.

Pop-corn pour micro-ondes

Remarque :

Instructions de préparation

- Utiliser un récipient en verre plat, résistant à la chaleur. Ne pas utiliser de porcelaine ou d'assiettes très creuses.
- Toujours placer le récipient en verre sur la grille.
- Adapter la durée selon la quantité.

- Pour que le pop corn ne brûle pas, retirer le cornet de pop corn après 1 minute et 30 secondes et le secouer. Attention, c'est chaud !

Plat	Accessoires/récipients	Puissance du micro-ondes en Watts	Durée en min.
Pop-corn pour micro-ondes, 100 g	Grille combinée Bac en verre	600	3-5

Conseils pour décongélation, réchauffement et cuisson suivants au micro-ondes

Respectez les conseils pour obtenir de bons résultats en mode décongélation, réchauffement et cuisson au micro-ondes.

Problème	Conseil
Votre plat est trop sec.	<ul style="list-style-type: none"> ■ Réduisez la durée ou choisissez une plus faible puissance du micro-ondes. ■ Couvrez le plat et ajoutez plus de liquide.
Après écoulement du temps, votre plat n'est pas encore décongelé, réchauffé ou cuit.	Prolongez la durée. Les aliments placés en grandes quantités et plus épais nécessitent plus de temps.
Après écoulement du temps, votre plat n'est pas encore prêt à l'intérieur, mais déjà trop cuit à l'extérieur.	<ul style="list-style-type: none"> ■ Remuez pendant la cuisson. ■ Réduisez la puissance du micro-ondes et la durée.
Après la décongélation, votre viande ou volaille a commencé à cuire à l'extérieur, mais l'intérieur n'est pas encore décongelé.	<ul style="list-style-type: none"> ■ Réduisez la puissance du micro-ondes. ■ Retournez plusieurs fois les grands morceaux à décongeler.

17.3 Gâteaux et pâtisseries

Recommandations de réglage pour les gâteaux et les pâtisseries.

La température et la durée de cuisson dépendent de la nature et de la quantité de la pâte préparée. C'est pourquoi les tableaux présentent des fourchettes de valeurs. Commencez par la valeur la plus basse et, la fois suivante, utilisez une valeur plus haute si nécessaire. Une température plus basse permet d'obtenir des mets dorés plus uniformément.

Gâteaux dans des moules

Remarque :

Instructions de préparation























- Les recommandations de réglage s'entendent pour un enfournement des mets dans l'appareil préchauffé.
- Placez toujours le moule à gâteaux au centre de la grille.
- Utiliser un récipient approprié au micro-ondes et résistant à la chaleur.
- Les moules à gâteaux en métal sont uniquement appropriés pour la cuisson sans micro-ondes.

Conseils pour la pâtisserie

Pour obtenir un bon résultat de cuisson, voici quelques conseils.

Questions	Conseil
Votre gâteau doit lever de manière uniforme.	<ul style="list-style-type: none"> ■ Graisser uniquement le fond du moule démontable. ■ Après la cuisson, détacher soigneusement le gâteau du moule à l'aide d'un couteau.
Lors de la cuisson, les petites pâtisseries ne doivent pas coller les unes aux autres.	Laisser une distance minimale de 2 cm autour de chaque pièce de pâtisserie. Les pâtisseries auront ainsi suffisamment de place pour lever et dorer de tous les côtés.
Vérifier si le gâteau est bien cuit.	Piquer dans le gâteau avec un bâtonnet de bois à l'endroit le plus élevé. Le gâteau est cuit si la pâte n'adhère plus au bâtonnet de bois.
Vous voulez utiliser votre propre recette.	Se baser sur une pâtisserie similaire dans les tableaux de cuisson.
Utiliser des moules en silicone, verre, plastique ou céramique.	<ul style="list-style-type: none"> ■ Le moule doit résister à des températures allant jusqu'à 250°C. ■ Dans ces moules, les gâteaux seront moins dorés. ■ Avec le micro-ondes, la durée sera éventuellement plus courte que celle indiquée dans le tableau.

- Les moules en métal de couleur foncée sont les plus appropriés.

Mets	Accessoires/récipients	Hauteur d'accrochage	Mode de cuisson	Température en °C	Puissance du micro-ondes en watts	Durée en min.
Gâteau quatre-quarts, simple ¹	Moule à savarin ou à cake			170-180	90	40-50
Gâteau quatre-quarts fin, par ex. gâteau sablé ¹	Moule à savarin ou à cake			150-170	-	70-90
Fond de tarte en pâte à cake	Moule à tarte			160-180	-	30-40
Gâteau aux fruits, fin, en pâte à cake	Moule démontable ou à kouglof			170-190	90	30-45
Tarte génoise, 3 œufs	Moule démontable Ø 26 cm			170-180	-	30-40
Tarte aux fruits ou au fromage blanc avec fond en pâte brisée ¹	Moule démontable Ø 26 cm			170-180	180	35-45
Pizza	Plaque ronde à pizza			220-230	-	15-25
Gâteaux salés, par ex. quiche	Moule démontable Ø 26 cm			200-220	-	50-70
Gâteau aux noix	Moule démontable Ø 26 cm			170-180	90	30-35
Pâte levée avec garniture fondante	Plaque ronde à pizza			170-190	-	55-65
Brioche tressée avec 500 g de farine	Plaque ronde à pizza			170-190	-	35-45











¹ Laisser refroidir le gâteau env. 20 minutes dans le four.

Petites pâtisseries

Remarque :

Instructions de préparation

- Les recommandations de réglage s'entendent pour un enfournement des mets dans l'appareil préchauffé.
- Placez toujours le moule à gâteaux au centre de la grille.
- Les moules en métal de couleur foncée sont les plus appropriés.

Mets	Accessoires/récipients	Hauteur d'accrochage	Mode de cuisson	Température en °C	Durée en min.
Petits gâteaux secs	Plaque ronde à pizza			150-170	20-35
Macarons	Plaque ronde à pizza			110-130	35-45
Meringue	Plaque ronde à pizza			100	80-100
Muffins	Plaque à muffins sur la grille			160-180	35-40
Feuilletés	Plaque ronde à pizza			190-200	35-45

Pain et petits pains

Remarque :

Instructions de préparation

- Les recommandations de réglage s'entendent pour un enfournement des mets dans l'appareil préchauffé.
- Placez toujours le moule à gâteaux au centre de la grille.

- Les moules en métal de couleur foncée sont les plus appropriés.

Mets	Accessoires/réceptifs	Hauteur d'accrochage	Mode de cuisson	Température en °C	Durée en min.
Pain, 1,5 kg	Moule à cake	—	☉	1. 230 2. 200-210	1. 10-15 2. 40-50
Petits pains, par ex. petits pains blancs	Plaque ronde à pizza	—	☉	210-230	25-35

Conseils pour la cuisson suivante

Si la cuisson de pâtisseries ne réussit pas, voici quelques conseils.

Questions	Conseil
Votre gâteau s'affaisse.	<ul style="list-style-type: none"> ■ Vérifier les ingrédients et les instructions de préparation indiqués dans la recette. ■ Utiliser moins de liquide. Ou : ■ Réduire la température de cuisson de 10 °C et rallonger le temps de cuisson.
Votre gâteau est trop sec.	Augmenter la température de cuisson de 10 °C et raccourcir le temps de cuisson.
Votre gâteau est trop clair dans l'ensemble.	<ul style="list-style-type: none"> ■ Vérifier la hauteur d'enfournement et l'accessoire. ■ Augmenter la température de cuisson de 10 °C. Ou : ■ Allonger le temps de cuisson.
Votre gâteau est trop clair sur le dessus mais trop foncé en-dessous.	Enfourner le gâteau à un niveau supérieur.
Votre gâteau est trop foncé sur le dessus mais trop clair en-dessous.	<ul style="list-style-type: none"> ■ Enfourner le gâteau à un niveau inférieur. ■ Réduire la température de cuisson et rallonger le temps de cuisson
Votre gâteau a doré de manière irrégulière.	<ul style="list-style-type: none"> ■ Réduire la température de cuisson. ■ Découper le papier de cuisson de manière adéquate. ■ Placer le moule au centre. ■ Former des petites pâtisseries de mêmes tailles et épaisseurs.

Questions	Conseil
Le gâteau est cuit à l'extérieur mais pas à l'intérieur.	<ul style="list-style-type: none"> ■ Réduire la température de cuisson et rallonger le temps de cuisson. ■ Ajouter moins de liquide. Pour gâteau avec garniture fondante : <ul style="list-style-type: none"> ■ Précuire le fond. ■ Parsemer le fond cuit avec des amandes ou de la chapelure. ■ Placer la garniture sur le fond.
Votre gâteau ne se démoule pas une fois renversé.	<ul style="list-style-type: none"> ■ Après la cuisson, laisser refroidir le gâteau 5 - 10 minutes . ■ Détacher les bords du gâteau avec précaution à l'aide d'un couteau. ■ Renverser à nouveau le gâteau et couvrir le moule plusieurs fois d'une serviette humide et froide. ■ À la cuisson suivante, graisser le moule et parsemer de chapelure.
Des étincelles se produisent entre le moule et la grille.	<ul style="list-style-type: none"> ■ Vérifier si l'extérieur du moule est propre. ■ Modifier la position du moule dans le compartiment de cuisson. ■ Continuer la cuisson sans micro-ondes et allonger la durée de cuisson.

17.4 Rôtissage et grillade

Recommandations de réglage pour le rôtissage et la grillade

La température et le temps de rôtissage dépendent de la nature et de la quantité des aliments. C'est pourquoi les tableaux présentent des fourchettes de valeurs. Commencez par la valeur la plus basse et, la fois suivante, utilisez une valeur plus haute si nécessaire.

Cuisson dans un récipient

Si vous préparez des plats dans le récipient, vous pouvez retirer du compartiment de cuisson et servir directement dans le récipient. Lors de la préparation dans un récipient fermé le compartiment de cuisson reste propre.

Généralités pour le rôtissage dans un récipient

- Utiliser un récipient approprié au micro-ondes et résistant à la chaleur.
- Les plats à rôtir en métal sont uniquement appropriés au rôtissage sans micro-ondes.
- Placer le récipient sur la grille.
- Vérifier tout d'abord si le récipient peut être logé dans le compartiment de cuisson.
- Un récipient en verre est le plus approprié. Poser le récipient en verre chaud sur un support sec. Si le support est humide ou froid, le verre risque de se fissurer.
- Le récipient peut devenir très chaud. Utiliser des maniques pour le sortir du four.
- Respecter les indications du fabricant du récipient de cuisson.

Récipient ouvert

Utiliser un plat à rôtir à bord haut.

Récipient fermé

- Utiliser un couvercle approprié à fermeture hermétique.
- Pour de la viande, l'espace entre la pièce à rôtir et le couvercle doit être d'au moins 3 cm. Le volume de la viande peut augmenter.
- La viande, la volaille ou le poisson peuvent également devenir croustillant dans un faitout fermé. Utilisez à cet effet un faitout avec couvercle en verre. Réglez une température plus élevée.

AVERTISSEMENT – Risque de brûlure !

À l'ouverture du couvercle après la cuisson, de la vapeur très chaude peut s'échapper. Selon la température, la vapeur n'est pas visible.

- ▶ Soulevez le couvercle de manière à laisser s'échapper la vapeur chaude loin de vous.
- ▶ Éloignez les enfants.

Remarques

- Viande maigre ou rôtir à braiser
 - Verser env. 1/2 cm de haut de liquide dans le récipient, par ex. e l'eau, du vin, du vinaigre ou un liquide similaire. La quantité de liquide dépend du type de viande, du matériau du récipient et de l'utilisation ou non d'un couvercle. Dans un plat émaillé ou en métal, une plus grande quantité de liquide est nécessaire que dans un récipient en verre. Pour du rôtir à braiser, ajouter un peu plus de liquide.
 - Le liquide s'évapore pendant le rôtissage. Si nécessaire, rajouter du liquide avec précaution.
 - Retourner les pièces de viande à mi-cuisson.
- Poisson
 - Pour cuire du poisson à l'étuvée, ajouter 1 à 3 cuillères à soupe de liquide dans le récipient, par ex. de jus de citron ou de vinaigre.

Griller

Faites griller des mets qui doivent être croustillants.

- Toujours griller avec la porte de l'appareil fermée.
- Ne pas préchauffer.
- Utiliser des morceaux à griller d'épaisseur et de poids similaires. Elles doreront ainsi de manière uniforme et resteront bien juteuses.
- Déposer les morceaux à griller directement sur la grille.
- Tourner les morceaux à griller à l'aide d'une pince. Si vous piquez la viande avec une fourchette, elle perdra du jus et se desséchera.
- Salez les morceaux à griller seulement après les avoir fait griller. Le sel absorbe l'eau de la viande.

Remarque : La viande rouge, par ex. du bœuf, dore plus vite que la viande blanche, par ex. veau ou porc. Même légèrement dorés à la surface, les morceaux de viande blanche à griller ou les poissons peuvent quand même être cuits et juteux à l'intérieur.

La résistance du gril s'allume et s'éteint en permanence. C'est normal. La fréquence dépend de la position de gril réglée.

La cuisson au gril peut générer de la fumée.

Astuces pour rôtir et braiser







Respectez les conseils pour obtenir de bons résultats pour le rôtissage et le braisage.

Questions	Conseil
La viande maigre ne doit pas se dessécher.	■ Badigeonner la viande maigre à votre convenance avec de la graisse ou recouvrir de tranches de lard.
Vous voulez préparer des morceaux de rôtir avec la couenne.	<ul style="list-style-type: none"> ■ Inciser la couenne en croix. ■ Faire cuire le rôtir d'abord avec la couenne orientée vers le bas.
Le compartiment de cuisson doit rester aussi propre que possible.	■ Préparer le plat cuisiné dans un faitout fermé à une température plus élevée.
La viande doit rester chaude et juteuse, par ex. rosbif.	<ul style="list-style-type: none"> ■ Une fois le rôtir prêt, le laisser reposer 10 minutes dans le compartiment de cuisson fermé et éteint. Le jus de viande sera mieux réparti. Le temps de repos recommandé n'est pas compris dans le temps de cuisson indiqué. ■ Envelopper le plat cuisiné dans du papier aluminium après la cuisson.

Viande de bœuf**Remarque :**

Instructions de préparation







- Les recommandations de réglage s'entendent pour un enfournement des mets dans l'appareil préchauffé.
- Tournez le rosbif et les steaks de bœuf à mi-cuisson. À la fin, laissez reposer les mets encore env. 10 minutes.

Mets	Accessoires/ récipients	Hauteur d'accro- chage	Mode de cuisson	Température en °C/position gril	Puissance du micro- ondes en watts	Durée en min.
Rôti de bœuf à braiser, env. 1 kg	Grille combi- née Récipient fer- mé			180-200	180	120-145
Rosbif, médium, env. 1 kg	Grille combi- née Récipient ou- vert			210-230	180	30-40
Bifteck, médium, 2-3 cm d'épaisseur, 2-3 pièces, chacune de 200 g	Grille combi- née Bac en verre			3	-	20-30

Viande de porc**Remarque :**

Instructions de préparation

- Les recommandations de réglage s'entendent pour un enfournement des mets dans l'appareil préchauffé.
- Retournez le rôti sans couenne à la mi-cuisson. À la fin, laissez reposer le rôti encore env. 10 minutes.
- Placer le rôti dans le récipient avec la couenne orientée vers le haut. Incisez la couenne. Ne retournez pas le rôti. À la fin, laissez reposer le rôti encore env. 10 minutes.
- Retournez les côtes d'échine après 2/3 du temps de cuisson.





Mets	Accessoires/ récipients	Hauteur d'accro- chage	Mode de cuisson	Température en °C/position gril	Puissance du micro- ondes en watts	Durée en min.
Rôti sans couenne, par ex. échine, env. 750 g	Grille combi- née Récipient fer- mé			220-230	180	40-50
Rôti avec couenne, par ex. épaule, env. 1 kg	Grille combi- née Récipient ou- vert			190-210	-	130-150
Côte d'échine, 2-3 pièces, 2-3 cm d'épaisseur	Grille combi- née Bac en verre			3	-	25-35

Autres plats de viande**Remarque :**

Instructions de préparation

- Les recommandations de réglage s'entendent pour un enfournement des mets dans l'appareil préchauffé.
- À la fin, laissez reposer le rôti de viande hachée encore env. 10 minutes.

- Retournez les saucisses après les 2/3 du temps.









Mets	Accessoires/récipients	Hauteur d'accrochage	Mode de cuisson	Température en °C/position gril	Puissance du micro-ondes en watts	Durée en min.
Rôti de viande hachée, env. 750 g	Grille combinée Récipient ouvert			180-200	600	15-20
Saucisses à griller, 4 à 6 pièces, chacune d'env. 150 g	Grille combinée Bac en verre			3	-	25-35

Volaille

Remarque :

Instructions de préparation

- Les recommandations de réglage s'entendent pour un enfournement des mets dans l'appareil préchauffé.
- Placer les poulets entiers avec le côté blanc vers le bas. Retournez-les à mi-cuisson.
- Placez les morceaux de poulet et le magret de canard avec le côté peau vers le haut. Ne retournez pas les mets.
- Retournez les cuisses d'oie à mi-cuisson. Piquez la peau.





Mets	Accessoires/récipients	Hauteur d'accrochage	Mode de cuisson	Température en °C/position gril	Puissance du micro-ondes en watts	Durée en min.
Poulet, entier, env. 1,2 kg	Grille combinée Récipient fermé			220-230	360	35-45
Morceaux de poulet, env. 800 g	Grille combinée Récipient ouvert			210-230	360	20-30
Magret de canard, env. 500 g	Grille combinée Bac en verre			3	90	20-30
Magret d'oie, cuisses d'oie, 700-900 g	Grille combinée Récipient ouvert			210-230	90	30-40

Poisson

Remarque :

Instructions de préparation

- Les recommandations de réglage s'entendent pour un enfournement des mets dans l'appareil préchauffé.
- Pour faire griller un poisson entier, par ex. saumon ou truite, le placer au centre de la grille.
- Huilez la grille au préalable.

Mets	Accessoires/récipients	Hauteur d'accrochage	Mode de cuisson	Position gril	Durée en min.
Darne de poisson, 2-3 pièces, chacune de 150 g	Grille combinée Bac en verre			3	20-25
Poisson entier, 2-3 pièces, chacune de 300 g	Grille combinée Bac en verre			3	20-30

Conseils pour le rôtissage suivant

Si le rôtissage ne réussit pas tout de suite, voici quelques conseils.

Questions	Conseil
Votre rôti est trop cuit et la croûte est brûlée par endroits.	<ul style="list-style-type: none"> ■ Sélectionner une température inférieure. ■ Réduire la durée de cuisson.
Votre rôti est trop sec.	<ul style="list-style-type: none"> ■ Sélectionner une température inférieure. ■ Réduire la durée de cuisson.
La croûte de votre rôti est trop fine.	<ul style="list-style-type: none"> ■ Augmenter la température. Ou : ■ Après la fin de la durée de cuisson, allumer brièvement le gril.
Votre de sauce pour rôti est brûlée.	<ul style="list-style-type: none"> ■ Choisir un récipient plus petit. ■ Ajouter plus de liquide lors de la cuisson.









Questions	Conseil
Votre sauce du rôti est trop claire et aqueuse.	<ul style="list-style-type: none"> ■ Choisir un récipient plus grand pour une évaporation plus importante de liquide. ■ Ajouter moins de liquide lors de la cuisson.
Lorsque vous braisez de la viande, celle-ci brûle.	<ul style="list-style-type: none"> ■ Vérifier si le plat à rôti et le couvercle sont compatibles et se ferment bien. ■ Réduire la température. ■ Ajouter du liquide pendant le braisage.
Votre rôti n'est pas entièrement cuit.	<ul style="list-style-type: none"> ■ Découper le rôti. ■ Préparer la sauce dans le plat à rôti. ■ Disposer les tranches de rôti dans la sauce. ■ Terminer la cuisson des tranches de rôti avec le micro-ondes.

17.5 Soufflés, gratins et toasts

Remarque :

Instructions de préparation

- Les recommandations de réglage s'entendent pour un enfournement des mets dans l'appareil préchauffé.
- Pour des soufflés et des gratins de pommes de terre, utilisez un plat à gratin d'une hauteur de 4 à 5 cm adapté au micro-ondes et résistant à la chaleur.
- Laissez continuer les soufflés et gratins cuire encore 5 minutes dans le four éteint.
- Grillez les tranches de pain de mie au préalable.

Mets	Accessoires/récipients	Hauteur d'accrochage	Mode de cuisson	Température en °C/position gril	Puissance du micro-ondes en watts	Durée en min.
Gratin sucré, env. 1,5 kg	Récipient ouvert			140-160	360	25-30
Gratin salé, à base d'ingrédients cuits, env. 1 kg	Récipient ouvert			150-170	600	20-25
Gratin dauphinois à base d'ingrédients crus, env. 1,1 kg	Récipient ouvert			210-220	600	20-25
Gratiner des toasts, 4 pièces	Grille combinée			3	-	8-10















17.6 Plats cuisinés surgelés

Remarque :

Instructions de préparation

- Respectez les indications du fabricant figurant sur l'emballage.
- Les recommandations de réglage s'entendent pour un enfournement des mets dans l'appareil préchauffé.

- Ne pas superposer les frites, les croquettes et les röstis et les retourner à mi-cuisson.

Mets	Accessoires/récipients	Hauteur d'accrochage	Mode de cuisson	Température en °C	Puissance du micro-ondes en watts	Durée en min.
Pizza à fond mince	Grille combinée			220-230	-	10-15
Pizza-baguette	Grille combinée			1. - 2. 220-230	1. 600 2. -	1. 2 2. 13-18
Frites	Plaque ronde à pizza			220-230	90	10-15
Croquettes	Plaque ronde à pizza			210-220	-	10-15
Rösti, pommes de terre farcies	Plaque ronde à pizza			200-220	90	15-20
Strudel	Plaque ronde à pizza			220-230	-	20-30
Soufflés, par ex. lasagnes, env. 450 g	Récipient fermé			220-230	600	10-15

17.7 Plats tests

Ces aperçus ont été élaborés pour des instituts de contrôle, en vue de faciliter le contrôle de l'appareil selon la norme EN 60350-1:2013 et IEC 60350-1:2011 et selon la norme EN 60705:2012, IEC 60705:2010.

Décongélation au micro-ondes

Mets	Accessoires/récipients	Hauteur d'accrochage	Puissance du micro-ondes en watts	Durée en min.
Viande, 500 g	Récipient ouvert	Fond du compartiment de cuisson	1. 180 2. 90	1. 5 2. 10-15

Cuisson au micro-ondes

Recommandations de réglage pour cuire des plats tests au micro-ondes.

Mets	Accessoires/récipients	Hauteur d'accrochage	Puissance du micro-ondes en watts	Durée en min.
Crème aux œufs, 1 kg	Récipient ouvert	Fond du compartiment de cuisson	1. 600 2. 180	1. 10-13 2. 20-30
Tarte génoise, 475 g	Récipient ouvert	Fond du compartiment de cuisson	600	8-10
Rôti de viande hachée, 900 g	Récipient ouvert	Fond du compartiment de cuisson	18-23	18-23

Cuisson en combinaison avec le micro-ondes

Remarque :

Instructions de préparation

- Pour le poulet, utilisez un récipient à bord haut.

- Placez le poulet avec le côté blanc vers le bas. Retournez-le à mi-cuisson.

Mets	Accessoires/récipients	Hauteur d'accrochage	Mode de cuisson	Température en °C	Puissance du micro-ondes en watts	Durée en min.
Gratin de pommes de terre	Grille combinée Récipient ouvert	—	☒	210-220	600	25-30
Gâteau	Grille combinée Récipient ouvert	—	☒	190-200	180	20-27
Poulet	Grille combinée Récipient ouvert	—	☒	190	360	30-45

Cuisson

Remarque : Les recommandations de réglage s'entendent pour un enfournement des mets dans l'appareil préchauffé.

Mets	Accessoires/récipients	Hauteur d'accrochage	Mode de cuisson	Température en °C	Durée en min.
Biscuit à l'eau	Grille combinée Moule démontable Ø 26 cm	—	☒	170-180	30-40
Tourte aux pommes	Grille combinée Moule démontable Ø 20 cm	—	☒	170-190	80-100
Biscuiterie dressée	Bac en verre	—	☒	160-170	30-35
Petits gâteaux	Bac en verre	—	☒	160-170	25-30

Grillade

Remarque : Retournez le hamburger de bœuf à mi-cuisson.

Mets	Accessoires/récipients	Hauteur d'accrochage	Mode de cuisson	Position gril	Durée en min.
Dorer des toasts	Grille combinée	—	☐	3	4-5
Hamburger de bœuf, 9 pièces	Grille combinée Bac en verre	—	☐	3	35-45

18 Instructions de montage

Respectez ces informations lors du montage de l'appareil.



mm

18.1 Contenu de la livraison

Après avoir déballé le produit, inspectez toutes les pièces pour détecter d'éventuels dégâts dus au transport et pour vous assurer de l'intégralité de la livraison.

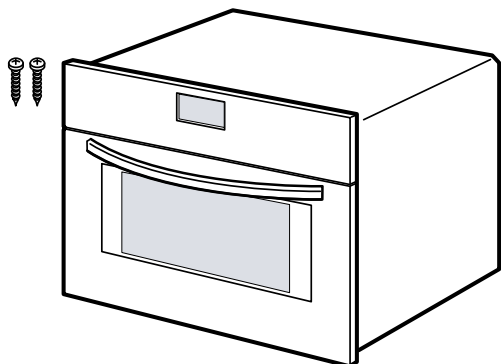

18.2 Installation en toute sécurité

Respectez les consignes de sécurité lorsque vous installez cet appareil.

- La sécurité d'utilisation est garantie uniquement en cas d'installation correcte et conforme aux instructions de montage. Le monteur est responsable du fonctionnement correct sur le lieu où l'appareil est installé.
- N'utilisez pas la poignée de porte pour le transport ou l'installation.
- Contrôler l'état de l'appareil après l'avoir déballé. Ne pas le raccorder s'il présente des avaries dues au transport.
- Avant la mise en service, retirer le matériau d'emballage et les films adhésifs du compartiment de cuisson et sur la porte.
- Respecter la notice de montage pour l'installation des accessoires.
- Les meubles d'encastrement doivent résister à une température jusqu'à 95 °C, la façade des meubles adjacents, jusqu'à 70 °C.
- Ne pas installer l'appareil derrière une porte de meuble nid derrière une porte décorative. Il existe un risque de surchauffe.
- Réaliser des travaux de découpe sur le meuble avant la mise en place de l'appareil. Enlever les copeaux. Le fonctionnement des composants électriques peut être compromis.
- Seul un personnel qualifié et agréé peut raccorder l'appareil sans fiche. En cas de dommages dus à un raccordement incorrect, il n'y a aucun droit à la garantie.

AVERTISSEMENT – Risque de blessure !

Les pièces accessibles lors de l'installation peuvent présenter des arêtes vives et provoquer des coupures.

- ▶ Portez des gants de protection.

AVERTISSEMENT – Risque d'incendie !

Il est dangereux d'utiliser un cordon d'alimentation secteur avec une rallonge ou un adaptateur non autorisé.

- ▶ Ne pas utiliser de rallonge ni de bloc multiprise.
- ▶ Utiliser uniquement des adaptateurs et cordons d'alimentation secteur agréés par le fabricant.
- ▶ Si le cordon d'alimentation secteur est trop court et qu'aucun cordon d'alimentation plus long n'est disponible, contacter un électricien spécialisé pour adapter l'installation domestique.

ATTENTION !

Le fait de porter l'appareil par la poignée risque de casser celle-ci. La poignée de porte ne résiste pas au poids de l'appareil.

- ▶ Ne jamais transporter ni porter l'appareil par la poignée de la porte.

18.3 Branchement électrique

Respectez les présentes consignes pour pouvoir effectuer le branchement électrique de l'appareil en toute sécurité.

- L'appareil est conforme à la classe de protection I et ne peut être utilisé qu'avec une prise à conducteur de protection.
- La protection par fusible doit s'effectuer conformément à l'indication de puissance figurant sur la plaque signalétique et aux prescriptions locales.
- Pour tous les travaux de montage, l'appareil doit être hors tension.

Raccordement électrique de l'appareil à l'aide d'une fiche de contact de sécurité

Remarque : L'appareil doit uniquement être raccordé à une prise avec fiche de contact de sécurité installée de manière réglementaire.

- ▶ Brancher la fiche secteur de l'appareil dans une prise de courant proche de l'appareil. Si l'appareil est encastré, la fiche du cordon d'alimentation secteur doit être aisément accessible. Si un accès libre à la prise secteur est impossible, un dispositif de coupure omnipolaire doit être installé dans l'installation à câblage fixe, conformément aux réglementations d'installation.

Raccordement électrique de l'appareil sans connecteur à fiche de contact de sécurité

Remarque : Seul du personnel qualifié et agréé peut raccorder l'appareil. En cas de dommages dus à un raccordement incorrect, il n'y a aucun droit à la garantie.

Un dispositif de sectionnement doit être intégré dans l'installation électrique fixe, conformément aux prescriptions d'installation.

1. Identifiez le conducteur de phase et le conducteur neutre dans la prise de raccordement.
L'appareil risque d'être endommagé en cas de raccordement incorrect.
2. Pour la tension, reportez-vous à la plaque signalétique.
3. Raccordez les fils du cordon d'alimentation secteur conformément au code de couleur :
 - vert-jaune : conducteur de protection \oplus
 - bleu = (neutre) conducteur neutre
 - marron = phase (conducteur externe)

18.4 Meuble d'encastrement

Cet appareil est conçu pour être encastré uniquement. Cet appareil n'est pas conçu comme appareil de table ou pour une utilisation à l'intérieur d'une armoire.

Le meuble d'encastrement doit être sans paroi derrière l'appareil. Maintenir une distance d'au moins 35 mm entre le mur et le plancher de l'armoire ou bien la paroi arrière de l'armoire située au-dessus.

Le meuble d'encastrement doit disposer sur le devant d'un orifice d'aération de 50 cm². À cet effet, découper le cache du socle ou fixer une grille de ventilation. Ne pas couvrir les fentes d'aération ni les orifices d'aspiration.

18.5 Installation dans un meuble haut

Respectez les cotes d'encastrement et les distances de sécurité dans le placard vertical.

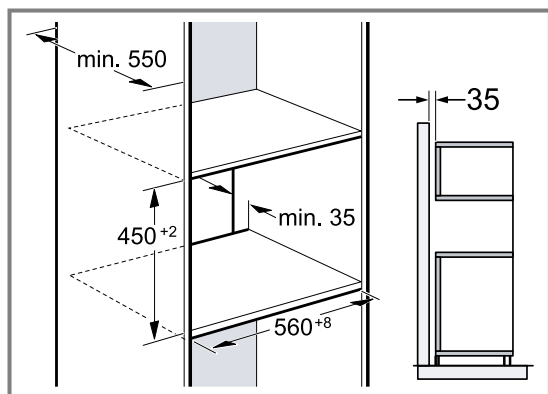

Pour la ventilation de l'appareil, les planchers intermédiaires doivent présenter une découpe de ventilation. Si le meuble haut possède une paroi arrière en plus des parois arrières préfabriquées, celle-ci doit être retirée.

Encastrez l'appareil uniquement à une hauteur permettant de retirer sans problème l'accessoire.

18.6 Installation de deux appareils superposés

Votre appareil peut également être installé sur ou sous un autre appareil. Observez les dimensions d'installation et les instructions d'installation lors de l'installation superposée.

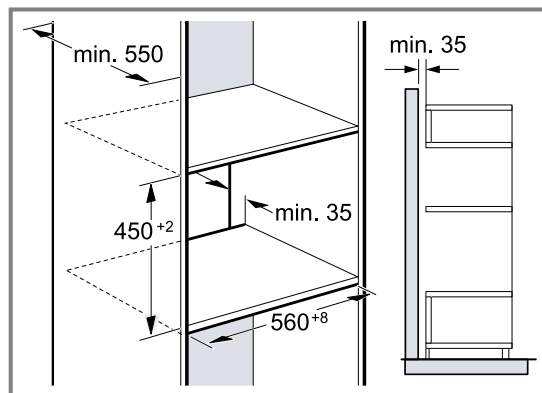

Pour la ventilation des appareils, les planchers intermédiaires doivent présenter une découpe de ventilation. Afin de garantir une ventilation suffisante des deux appareils, un orifice d'aération d'au moins 200 cm² est nécessaire dans la zone de la plinthe. À cet effet, découpez le bandeau du socle ou fixez une grille de ventilation.

Il est important de veiller à ce que l'échange d'air soit garanti comme indiqué dans le croquis.

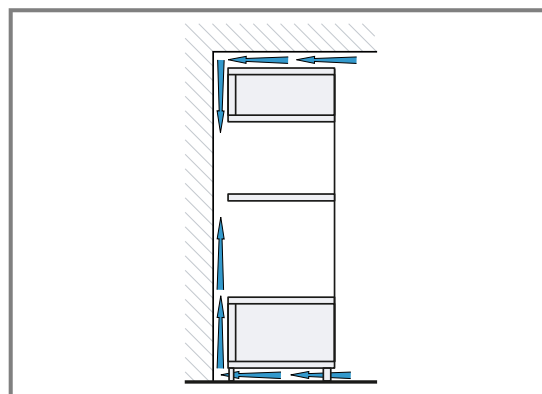

Installez les appareils à une hauteur qui permette de retirer sans problème l'accessoire.

18.7 Installation sous un plan de travail

Observez les cotes d'encastrement et les distances de sécurité lors de l'installation sous un plan de travail.

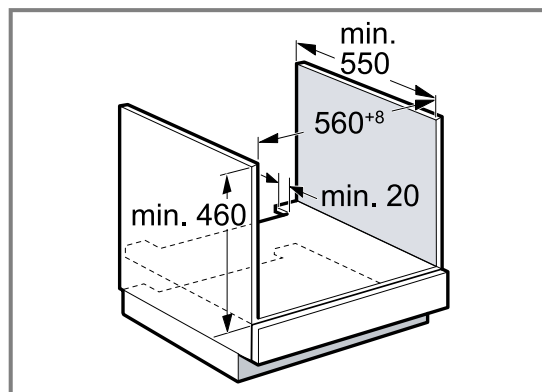

Pour la ventilation de l'appareil, le plancher intermédiaire doit présenter une découpe de ventilation. Le plan de travail doit être fixé sur le meuble d'encastrement.

Respecter les instructions de montage de la table de cuisson éventuellement disponibles. Respecter les consignes d'encastrement nationales divergentes de la table de cuisson.

Afin de garantir une ventilation suffisante de l'appareil, un orifice d'aération d'au moins 100 cm² est nécessaire dans la zone de la plinthe. Par exemple, découpez le bandeau du socle ou fixez une grille de ventilation.

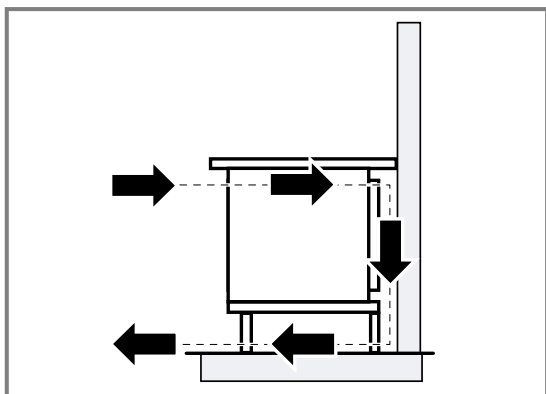

18.8 Installation sous une table de cuisson

Si l'appareil est encastré sous une table de cuisson, les dimensions minimales doivent être respectées, y compris la sous-structure si nécessaire.

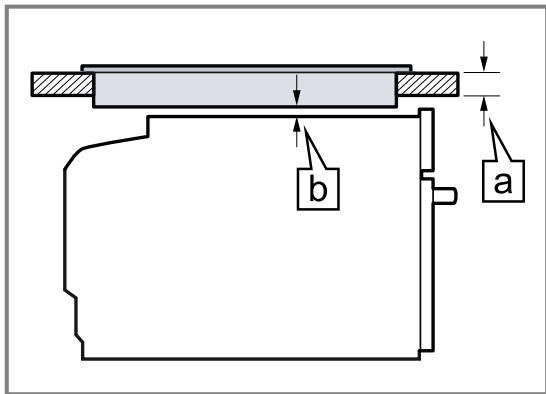

En raison de la distance minimale nécessaire [b] l'épaisseur minimale du plan de travail qui en découle est [a].

Type de table de cuisson	[a] monté en mm	[a] affleurant en mm	[b] en mm
Table de cuisson induction	45	46	5
Table de cuisson induction Full Zone	55	56	5
Table de cuisson gaz	35	46	5 ¹
Table de cuisson électrique	35	38	2

¹ Respecter les consignes d'encastrement nationales divergentes de la table de cuisson.

Respectez les instructions de montage de la table de cuisson.

18.9 Installation dans un angle

Respecter les cotes d'encastrement et les distances de sécurité lors d'une installation dans un angle.

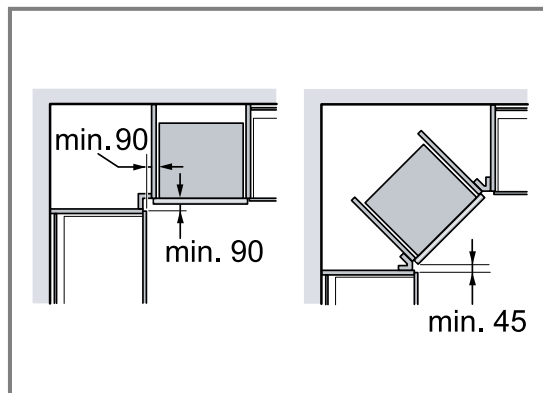

18.10 Installation de l'appareil

1. Centrer l'appareil.
2. Visser l'appareil au meuble.

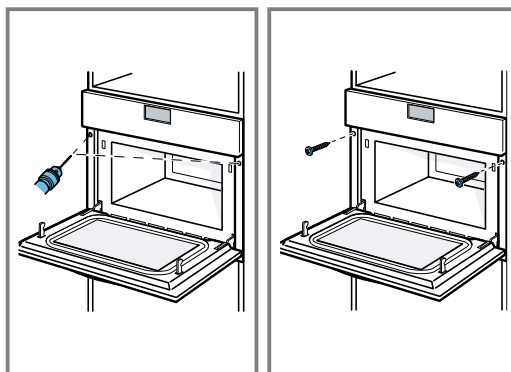

18.11 Pour les cuisines sans poignée avec baguette poignée verticale :

1. Fixez une pièce d'obturation appropriée des deux côtés pour couvrir les éventuels bords tranchants et garantir une installation sûre.

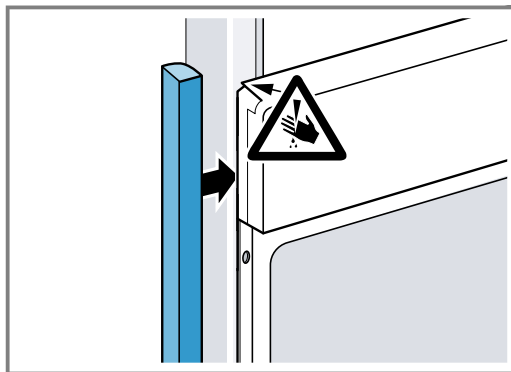

2. Fixez la pièce de remplissage au meuble.

3. Pré-percez la pièce de remplissage et le meuble pour réaliser un raccord à vis.

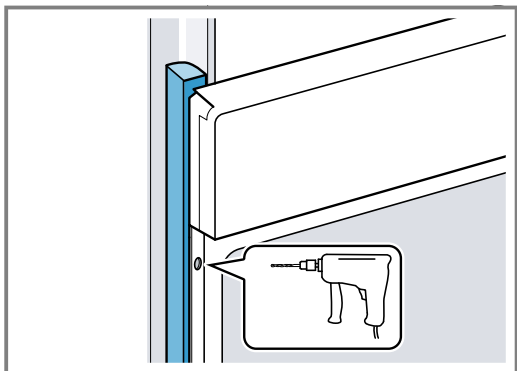

4. Fixez l'appareil avec une vis adéquate.

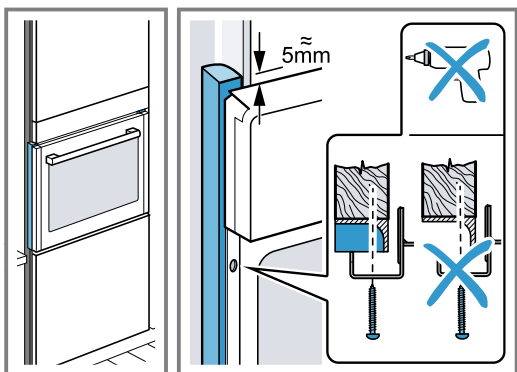

18.12 Dépose de l'appareil

1. Mettre l'appareil hors tension.
2. Desserrer les vis de fixation.
3. Soulever légèrement l'appareil et le retirer complètement.



A series of horizontal lines for writing, starting from the top line below the pencil icon and extending to the bottom of the page. The lines are evenly spaced and cover the majority of the page area.



A series of horizontal lines spanning the width of the page, designed for writing. The lines are evenly spaced and extend from the left margin to the right edge of the page.

FR Fabriqué par BSH Hausgeräte GmbH sous la licence de marque de Siemens AG

BSH Hausgeräte GmbH
Carl-Wery-Straße 34
81739 München, GERMANY
siemens-home.bsh-group.com



9001885370

(040902)

fr