

# GRUNDIG

## Microwave Oven

User Manual



GMI12311B - GMI11311X - GMI11311DX

EN - DE - FR - IT - ES - NL - PL - CS - DA - NO - FI - SV - RU



01M-8897453600-3721-02  
01M-8897463600-3721-02  
01M-8899943600-3721-02

# CONTENTS

---

<b>ENGLISH</b>	<b>03-21</b>
<b>DEUTSCH</b>	<b>22-44</b>
<b>FRANÇAIS</b>	<b>45-64</b>
<b>ITALIANO</b>	<b>65-86</b>
<b>ESPAÑOL</b>	<b>87-106</b>
<b>NEDERLANDS</b>	<b>107-126</b>
<b>POLSKI</b>	<b>127-146</b>
<b>ČESKY</b>	<b>147-166</b>
<b>DANSK</b>	<b>167-184</b>
<b>NORSK</b>	<b>185-202</b>
<b>SUOMI</b>	<b>203-221</b>
<b>SVENSKA</b>	<b>222-241</b>
<b>РУССКИЙ</b>	<b>242-265</b>





# Please read this manual first!

Dear Customer,

Thank you for purchasing a Grundig product. We hope that you get the best results from your product which has been manufactured with high quality and state-of-the-art technology. Therefore, please read this entire user manual and all other accompanying documents carefully before using the product and keep it as a reference for future use. If you handover the product to someone else, give the user manual as well. Follow all warnings and information in the user manual.

## Meanings of the symbols

Following symbols are used in the various section of this user manual:

	Important information and useful hints about usage.
	Warnings for dangerous situations concerning the safety of life and property.
	Warning for hot surfaces.
	Warning for electric shock.



---

This product has been manufactured in environmental friendly modern plants without giving any harm to the nature.

# 1 Important safety and environmental instructions

## Important Safety Instructions Read Carefully And Keep For Future Reference

### 1.1 Safety warnings

This section contains safety instructions that will help protect from risk of fire, electric shock, exposure to leak microwave energy, personal injury or property damage. Failure to follow these instructions shall void any warranty.

- Grundig Microwave Ovens comply with the applicable safety standards; therefore, in case of any damage on the appliance or power cable, it should be repaired or replaced by the dealer, service center or a specialist and authorized service alike to avoid any danger. Faulty or unqualified repair work may be dangerous and cause risk to the user.
- This appliance is intended to be used in household and similar applications such as:
  - Staff kitchen areas in shops, offices and other working environments;
  - Farm houses
  - By clients in hotels, and other residential type environments;
- Bed and Breakfast type environments.
- It is not intended for industrial or laboratory use.
- Do not attempt to start the oven when its door is open; otherwise you may be exposed to harmful microwave energy. Safety locks should not be disabled or tampered with.
- The microwave oven is intended for heating food and beverages. Drying of food or clothing and heating of warming pads, slippers, sponges, damp cloth and similar may lead to risk of injury, ignition or fire.
- Do not place any object between the front side and the door of the oven. Do not allow dirt or cleaning agent remnants to build up on the closure surfaces.
- Any service works involving removal of the cover that provides protection against exposure to microwave energy must be performed by authorized persons/service. Any other approach is dangerous.
- Your product is intended for cooking, heating and defrost food at home. It must not be used for commercial purposes.

# 1 Important safety and environmental instructions

- Your oven is not designed to dry any living being.
- Do not use your appliance to dry clothes or kitchen towels.
- Do not use this appliance outdoors, bathrooms, humid environments or in places where it can get wet.
- No responsibility or warranty claim shall be assumed for damages arising from misuse or improper handling of the appliance.
- Never attempt to dismantle the appliance. No warranty claims are accepted for damage caused by improper handling.
- Only use the original parts or parts recommended by the manufacturer.
- Do not leave this appliance unattended while it is in use.
- Always use the appliance on a stable, flat, clean dry, and non-slip surface.
- The appliance should not be operated with an external clock timer or separate remote control system.
- Before using the appliance for the first time, clean all parts. Please see the details given in the “Cleaning and Maintenance” section.
- Operate the appliance for its intended purpose only as described in this manual.
- Appliance becomes very hot while it is in use. Pay attention not to touch the hot parts inside the oven.
- Do not operate the oven empty.
- Cooking utensil may get hot due to the heat transferred from the heated food to the utensil. You may need oven gloves to hold the utensil.
- Utensils shall be checked to ensure that they are suitable for use in microwave ovens.
- Do not place the oven on stoves or other heat generating appliances. Otherwise, it may be damaged and the warranty becomes void.
- Steam may come out while opening the covers or the foil after cooking the food.
- The appliance and its accessible surfaces may be very hot when the appliance is in use.
- Door and outer glass may be very hot when the appliance is in use.
- Make sure that your mains power supply complies with the information supplied on the rating plate of the appliance.

# 1 Important safety and environmental instructions

- The only way to disconnect the appliance from the power supply is to remove the power plug from the power outlet.
- Use the appliance with a grounded outlet only.
- Never use the appliance if the power cable or the appliance itself is damaged.
- Do not use this appliance with an extension cord.
- Never touch the appliance or its plug with damp or wet hands.
- Place the appliance in a way so that the plug is always accessible.
- Prevent damage to the power cable by not squeezing, bending, or rubbing it on sharp edges. Keep the power cable away from hot surfaces and naked flame.
- Make sure that there is no danger that the power cable could be accidentally pulled or that someone could trip over it when the appliance is in use.
- Unplug the appliance before each cleaning and when the appliance is not in use.
- Do not pull the power cable of the appliance to disconnect it from its power supply and never wrap its power cable around the appliance.
- Do not immerse the appliance, power cable, or power plug in water or any other liquids. Do not hold it under running water.
- When heating food in plastic or paper containers, keep an eye on the oven due to the possibility of ignition.
- Remove the wire strings and/or metal handles of paper or plastic bags before placing bags to the oven.
- If smoke is observed, switch off or unplug the appliance if safe to do so and keep the door closed in order to stifle any flames.
- Do not use microwave oven for storage. Do not leave paper items, cooking material or food inside the oven when it is not being used.
- The contents of feeding bottles and baby food jars should be stirred or shaken and the temperature checked before consumption, in order to avoid burns.

# 1 Important safety and environmental instructions

- This appliance is a Group 2 Class B ISM equipment. Group 2 contains all ISM (Industrial, Scientific and Medical) equipment in which radio-frequency energy is intentionally generated and/or used in the form of electromagnetic radiation for the treatment of material, and spark erosion equipment.
  - Class B equipment is suitable for use in domestic establishments and establishments directly connected to a low voltage power supply network.
  - Do not use cooking oil in the oven. Hot oil may damage the components and materials of the oven, and it may even cause skin burns.
  - Pierce food with thick crust such as potatoes, courgettes, apples and chestnuts.
  - Appliance must be placed so that the rear side is facing the wall.
  - Before moving the appliance, please secure the turntable to prevent damage.
  - Eggs in their shell and whole hard-boiled eggs must not be heated in microwave ovens since they may explode, even after microwave heating has ended.
- WARNING:** If the door or door seals are damaged, the oven must not be operated until it has been repaired by a competent person.
- WARNING:** It is hazardous for anyone other than a competent person to carry out any service or repair operation which involves the removal of a cover which gives protection against exposure to microwave energy.
- WARNING:** Liquids and other foods must not be heated in sealed containers since they are liable to explode.
- The oven should be cleaned regularly and any food deposits removed.
  - There should be min 20 cm free space above the top surface of the oven.
  - Do not over-cook foods; otherwise, you may cause a fire.
  - Do not use chemicals and steam assisted cleaners to clean the appliance.
  - Extreme caution is advised when being used near children and persons who are restricted in their physical, sensory or mental abilities.

# 1 Important safety and environmental instructions

- This appliance can be used by the children who are at the age of 8 or over and by the people who have limited physical, sensory or mental capacity or who do not have knowledge and experience, as long as they are supervised with regard to safe use of the product or they are instructed accordingly or understand the risks of using the product. Children should not play with the appliance. Cleaning and user maintenance procedures should not be performed by children unless they are controlled by their elders.
- **Danger of choking!** Keep all the packaging materials away from children.
- Due to excessive heat that arises in grill and combination modes, children should only be allowed to use these modes under supervision of an adult.
- Keep the product and its power cable so that they are inaccessible by children under 8 years old.
- Do not cook food directly on the glass tray. Put the food in / on appropriate kitchen utensils before placing them in the oven.
- Metallic containers for food and beverages are not allowed during microwave cooking. Otherwise, sparking may occur.
- Microwave oven must not be placed in a cabinet that is not in compliance with the installation instructions.
- Microwave oven is intended for built-in use only.
- If built-in appliances being used equal or higher than 900 mm above the floor, care should be taken not to displace the turntable when removing containers from the appliance.
- If the built-in product is in a cabinet with a door, the product must be operated with the cabinet door open.

## 1.2 Compliance with the WEEE Directive and Disposing of the Waste Product:

This product complies with EU WEEE Directive (2012/19/EU). This product bears a classification symbol for waste electrical and electronic equipment (WEEE).

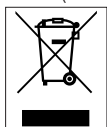

This symbol indicates that this product shall not be disposed with other household wastes at the end of its service life. Used device must be returned to official collection point for recycling of electrical and electronic devices.



# 1 Important safety and environmental instructions

To find these collection systems please contact to your local authorities or retailer where the product was purchased. Each household performs important role in recovering and recycling of old appliance. Appropriate disposal of used appliance helps prevent potential negative consequences for the environment and human health.

## 1.3 Compliance with RoHS Directive

The product you have purchased complies with EU RoHS Directive (2011/65/EU). It does not contain harmful and prohibited materials specified in the Directive.

## 1.4 Package information



Packaging materials of the product are manufactured from recyclable materials in accordance with our National Environment Regulations. Do not dispose of the packaging materials together with the domestic or other wastes. Take them to the packaging material collection points designated by the local authorities.

## 2 Your microwave oven

### 2.1 Overview

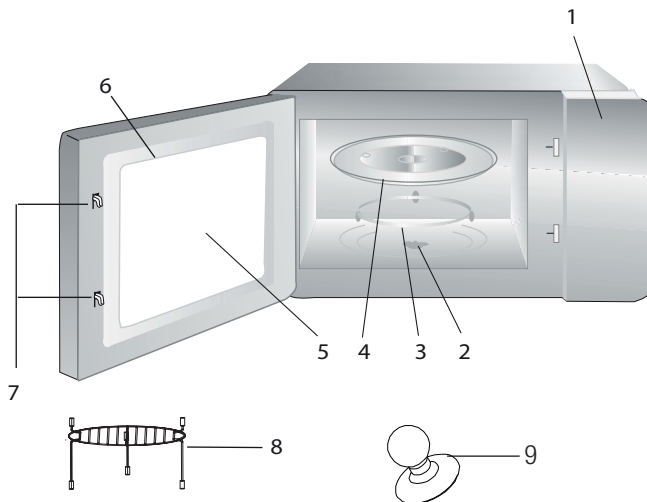

### Controls and parts

1. Control panel
2. Turntable shaft
3. Turntable support
4. Glass tray
5. Oven window
6. Door group
7. Door safety interlock system
8. Grill rack (only to be used in grill function and placed on the glass tray)
9. Vacuum lifter for manual door opening

### 2.2 Technical data

<b>Power consumption</b>	230 V~50 Hz, 1450 W (Microwave) 1000 W (Grill)
<b>Output</b>	900 W
<b>Operating frequency</b>	2450 MHz
<b>External dimensions (H*W*D)</b>	388*595 *400 mm
<b>Oven capacity</b>	25 litres
<b>Net weight</b>	18.5 kg

Technical and design modification rights are reserved.

Markings on the product or the values stated in other documents supplied with the product are values obtained under laboratory conditions as per relevant standards. These values may vary according to the usage of the appliance and ambient conditions. Power values are tested at 230V.

## 2 Your microwave oven

### 2.3 Installing the turntable

- Never place the glass tray upside down. The glass tray should never be restricted.
- Both glass tray and turntable support must always be used during cooking.
- All food and containers of food must always place on the glass tray for cooking.
- If glass tray or turntable support crack or break, contact your nearest authorized service center.

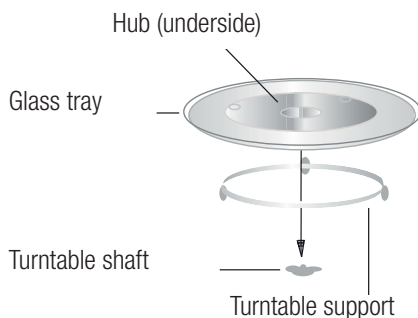

## 3 Installation and connection

### 3.1 Installation and connection

- Remove all packing material and accessories. Examine the oven for any damage such as dents or broken door. Do not install if oven is damaged.
- Remove any protective film found on the microwave oven cabinet surface.
- Do not remove the light brown Mica cover that is attached to the oven cavity to protect the magnetron.
- This appliance has been designed for domestic use only.
- This oven is intended for built-in use only. It is not intended for counter-top use or for use inside a cabinet.
- Please observe the special installation instructions.
- The appliance can be installed in a 60cm wide wall-mounted cabinet (at least 55 cm deep and 85 cm off the floor).
- The appliance is fitted with a plug and must only be connected to a properly installed grounded socket.

- The mains voltage must correspond to the voltage specified on the rating plate.
- If the plug is no longer accessible after installation, an all-pole isolating switch must be present on the installation side with a contact gap of at least 3 mm.
- Adapters, multi-way sockets and extension cords must not be used. Overloading can result with a risk of fire.



The accessible surface may be hot during operation.



Do not trap or bend the power cable.

## 3 Installation and connection

### 3.2 Built-in installation

#### 3.2.1 Furniture dimensions for built-in installation

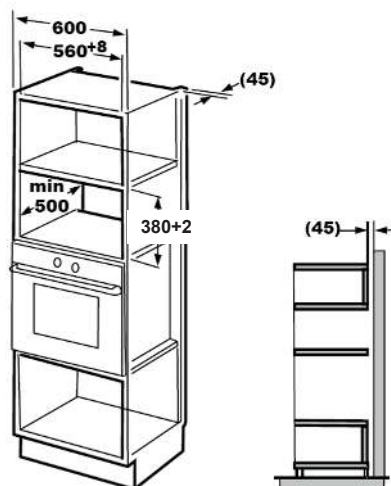

#### 3.2.2 Preparing the cabinet

1. Read the instruction on the bottom cabinet template and put the template on the bottom plane of cabinet.

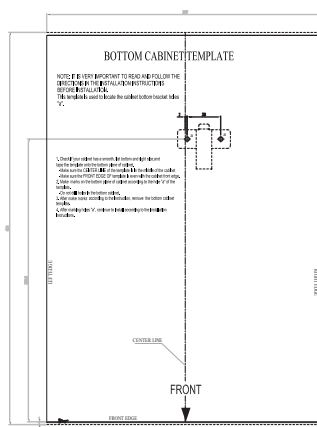
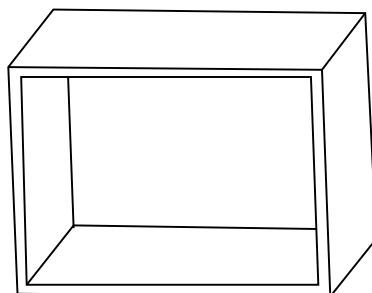

# 3 Installation and connection

2. Make the marks on the bottom plane of cabinet according to marks "a" of the template.

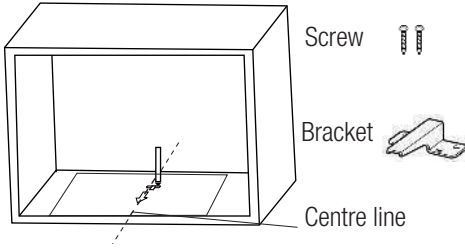

3. Remove the bottom cabinet template and fix the bracket with screw.

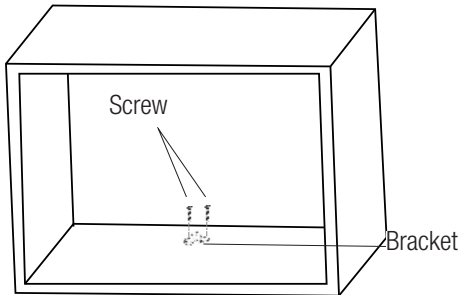

## 3.2.3 Fixing the oven

1. Install the oven into the cabinet.



Make sure the back of the oven is locked by bracket.



Do not trap or bend the power cable.

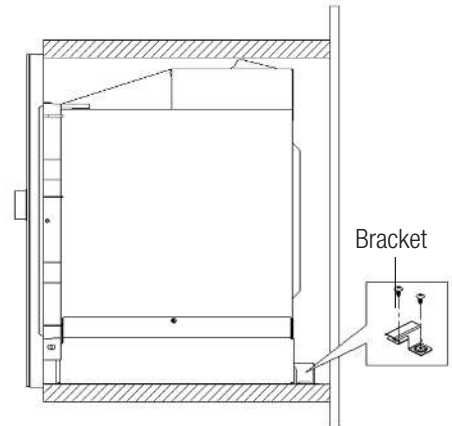
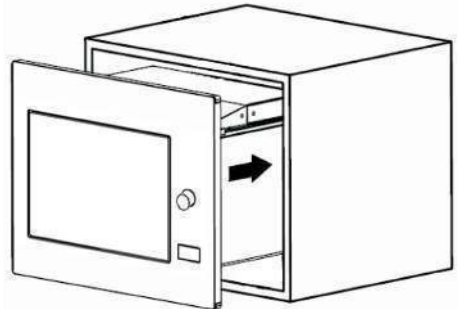

## 3 Installation and connection

2. Open the door, fix the oven to the cabinet with Screw through the installation hole. Then fix the trim-kit plastic cover to the installation hole.

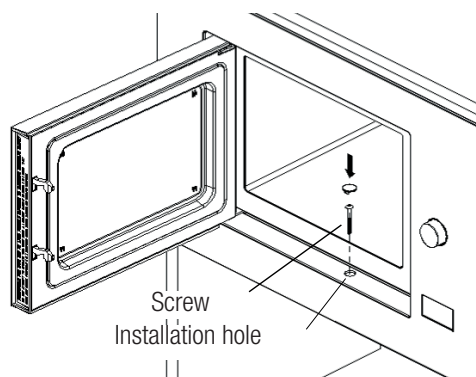

### 3.3 Radio interference



Operation of the microwave oven may cause interference on radios, TVs and similar appliances.

- Place the oven as far away from radios and TVs as possible. Operation of microwave oven may cause interference to your radio or TV reception.
- 2. Plug your oven into a standard household outlet. Be sure the voltage and the frequency is the same as the voltage and the frequency on the rating plate.
- In case of interference, it may be reduced or eliminated by taking the precautions given below:
- Clean the door and sealing surface of the oven.
- Set the antenna direction of the radio or TV again.
- Reposition the oven based on the location of the receiver.
- Place microwave oven away from the receiver.
- Plug the microwave oven to another outlet, thus microwave oven and receiver shall be on different lines.

### 3.4 Microwave cooking principles

- Prepare the food carefully. Place the remaining parts to the outside of the dish.
- Pay attention to the cooking time. Cook in the shortest time specified and add some more time if required. Overcooked food may cause smoke or may be burnt.
- Cover the food while cooking. Covering the food prevents any splashing and helps to ensure that food is cooked evenly.
- Turn over food such as poultry and hamburgers while cooking them in a microwave oven in order to accelerate cooking of this kind of food. Larger food such as roast must be turned over at least once.
- Turn food such as meatballs upside down in the middle of the cooking and replace them with each other from the center of the dish to the outside.

### 3.5 Grounding instructions

This appliance must be grounded. This oven has a grounding cable with a grounded plug. Appliance must be plugged to a wall outlet installed and grounded correctly. Grounding system allows a leak wire for the electrical current in case of a short circuit and reduces the risk of electric shock. We recommend using an electrical circuit dedicated to the oven. Operating with high voltage is dangerous and may cause fire or other accidents that would cause damage to the oven.



**WARNING:** Misuse of grounding plug may cause electric shock.



If you have any questions on grounding and electrical instructions, please consult a qualified electric technician or service personnel.

## 3 Installation and connection



Manufacturer and/or dealer would not accept any responsibility for injuries or damages on the oven that may occur when electrical connection procedures are not followed.

### 3.6 Utensil test

Never operate the microwave oven empty. The only exception is the utensil test described in the following section. Some certain non-metal utensils may not be suitable for using in microwave. If you are not sure whether your utensil is suitable for microwave, you can perform the following test.

1. Place the empty utensil to be tested into the microwave oven together with a microwave-compatible glass filled with 250 ml water.
2. Operate the microwave oven at max power for 1 minute.
3. Check carefully the temperature of the utensil being tested. If it is warmed up, it is not suitable for use in microwave.
4. Never exceed the operating time limit of 1 minute. If you notice arcing during 1 minute of operation, stop the microwave. Utensils causing arcing are not suitable for use in microwave.

Following list is a general guide that would help you in selecting the right utensil.

Cooking utensil	Microwave	Grill	Combination
Heat-resistant glass	Yes	Yes	Yes
Non-heat-resistant glass	No	No	No
Heat-resistant ceramics	Yes	Yes	Yes
Plastic dish suitable for microwave oven	Yes	No	No
Paper kitchenware	Yes	No	No
Metal tray	No	Yes	No
Metal rack	No	Yes	No
Aluminum foil and foil covers	No	Yes	No
Foam materials	No	No	No

## 4 Operation

### 4.1 Control panel



Microwave



Grill/Combination



Defrost by time



Defrost by weight



Kitchen Timer/Clock



Start/+30 sec./Confirm



Stop/Cancel

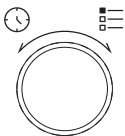

Door Open Key

### 4.2 Operating instructions

#### 4.2.1 Setting the time

When the microwave oven is energized, "0:00" will be displayed in LED screen and buzzer will ring once.

1. Press "🕒" twice and the figures for hours will start flashing.
2. Turn "👉" to adjust the hour; the input value should be between 0 and 23.
3. Press "🕒" and the figures for minutes will start flashing.
4. Turn "👉" to adjust the minutes; the input value should be between 0 and 59.
5. Press "🕒" to finish time setting. ":" symbol will flash, and the time will light.



If you press "🕒" during time setting, oven will automatically return back to previous mode.

#### 4.2.2 Cooking with microwave oven







1. Press "👉" and "P100" will be displayed in LED screen.
2. Press "👉" again or turn "👉" to select the desired power. Each time you press the key, "P100", "P80", "P50", "P30" or "P10" will be displayed respectively.
3. Press "▶" to confirm and turn "👉" to set the cooking time to a value between 0:05 and 95:00.
4. Press "▶" again to start cooking.



**Example:** If you want to use 80% microwave power to cook for 20 minutes, you can operate the oven with the following steps.



## 4 Operation

- Press  once and "P100" will be displayed in the screen.
- Press  once again or turn  to set 80% microwave power.
- Press  to confirm and "P 80" will be displayed in the screen.
- Turn  to adjust the cooking time until the oven displays "20:00".
- Press  to start cooking.





The steps for adjusting the time in coding button are as below:

Setting the duration	Increment amount
0-1 minute	5 seconds
1-5 minutes	10 seconds
5-10 minutes	30 seconds
10-30 minutes	1 minute
30-95 minutes	5 minutes

### Microwave keypad instructions

Order	Screen	Microwave Power
1	P100	100%
2	P80	80%
3	P50	50%
4	P30	30%
5	P10	10%







### 4.3 Cooking with grill or combination mode

- Press  and "G" will be displayed in LED screen. Press  repeatedly or turn  to select the desired power. Each time you press the key, "G", "C-1" or "C-2" will be displayed respectively.
- Press  to confirm and turn  to set the cooking time to a value between 0:05 and 95:00.

- Press  again to start cooking.



**Example:** If you want to use 55% microwave power and 45% grill power (C-1) to cook for 10 minutes, you can operate the oven with the following steps.

- Press  once and "G" will be displayed in the screen.
- Press  once again or turn  to select the Combination 1 mode.
- Press  to confirm and "C-1" will be displayed in the screen.
- Turn  to adjust the cooking time until the oven displays "10:00".
- Press  to start cooking.

### (Grill/Combination) Keypad instructions

Order	Screen	Microwave Power	Grill Power
1	G	0%	100%
2	C-1	55%	45%
3	C-2	36%	64%



When half the grill time passes, the oven sounds twice, and this is normal. In order to have a better grilling effect, you should turn the food over, close the door, and then press  to continue cooking. If no operation is performed, the oven will continue cooking.

### 4.4 Quick start

- In standby mode, press  to start cooking with 100% microwave power. Each time you press the key, cooking time will increase until 95 minutes with steps of 30 seconds.

## 4 Operation

2. In microwave oven cooking, grill and combination cooking or defrost by time modes, the cooking time will increase by 30 seconds each time you press "▶".
3. In standby mode, turn "👤" counterclockwise to set the cooking time in order to start cooking with 100% microwave power and press "▶" to start cooking.



In auto menu and defrost by weight modes, pressing "▶" will not increase the cooking time.

### 4.5 Defrost by time

1. Press "👤" for once.
2. Turn "👤" to select the defrost time. The maximum time is 95 minutes.
3. Press "▶" to start defrost. Defrost power is P30 and cannot be changed.

### 4.6 Defrost by weight

1. Press "👤" for once.
2. Turn "👤" to select the weight of food from 100 to 2000 g.
3. Press "▶" to start defrost.

### 4.7 Kitchen timer (counter)

Your oven is equipped with an automatic counter which is not linked with the oven functions and can be used separately at the kitchen ( it can be set to max. 95 minutes.)

1. Press "👤" for once and 00:00 will be displayed in LED screen.
2. Turn "👤" to enter the correct time.
3. Press "▶" to confirm the setting.

4. When the countdown from the entered time reaches to 00:00, the buzzer will ring for 5 times. If the time is set (24-hour system), current time will be displayed in LED screen.

Press "⏏" to abort the timer at anytime.



Kitchen timer functions different than 24-hours system. Kitchen timer is just a timer.

### 4.8 Auto menu



1. Turn "👤" clockwise to select the desired menu. Menus between "A-1" and "A-8", namely pizza, meat, vegetable, pasta, potato, fish, beverage and popcorn, will be displayed.
2. Press "▶" to confirm.
3. Turn "👤" to choose the default weight in accordance with the menu chart.
4. Press "▶" to start cooking.









**Example:** If you want to use "Auto Menu" to cook 350 g fish:

1. Turn "👤" clockwise until "A-6" is displayed in the screen.
2. Press "▶" to confirm.
3. Turn "👤" to select the weight of fish until "350" is displayed in the screen.
4. Press "▶" to start cooking.

### Auto cooking menu

Menu	Weight	Screen
 A-1 Pizza	200 g	200
	400 g	400
 A-2 Meat	250 g	250
	350 g	350
	450 g	450

## 4 Operation





 A-3 Vegetable	200 g	200
	300 g	300
	400 g	400
 A-4 Pasta	50 g (with 450 ml cold water)	50
	100 g (with 800 ml cold water)	100
 A-5 Potato	200 g	200
	400 g	400
	600 g	600
 A-6 Fish	250 g	250
	350 g	350
	450 g	450
 A-7 Beverage	1 glass (120 ml)	1
	2 glasses (240 ml)	2
	3 glasses (360 ml)	3
 A-8 Popcorn	50 g	50
	100 g	100



### 4.9 Multi-step cooking

At most 2 steps can be set for cooking. In multi-step cooking, if one step is defrosting, then defrosting must be placed in the first step.





If you want to thaw food for 5 minutes and then cook with 80% microwave power for 7 minutes, perform the following steps:



1. Press "
2. Turn "
3. Press "
4. Press "

5. Press "
6. Turn "
7. Press "

### 4.10 Query function

1. In microwave, grill and combination modes, press "
2. While cooking, press "

### 4.11 Child lock

1. **Locking:** In standby mode, press "
2. **Unlocking:** To disable the child lock, press "

### 4.12 Opening the oven door

Press "



If the door cannot be opened with "

## 5 Cleaning and maintenance

### 5.1 Cleaning



**WARNING:** Never use gasoline, solvent, abrasive cleaning agents, metal objects or hard brushes to clean the appliance.



**WARNING:** Never immerse the appliance or its power cable in water or in any other liquid.

1. Turn the appliance off and disconnect it from wall socket.
2. Wait for the appliance to completely cool down.
3. Keep the inside of the oven clean. Wipe with a damp cloth when splashed food or spilled liquids stick on the walls of the oven. A mild detergent may be used if the oven gets very dirty. Avoid using sprays and other harsh cleaning agents as they may cause stains, marks, and opaqueness on the door surface.
4. Outer surfaces of the oven must be cleaned with a damp cloth. Do not allow water ingress from ventilation openings to prevent damage to the operating parts in the oven.
5. Wipe both sides of the door and the glass, door gaskets and parts near the gaskets frequently with a damp cloth in order to remove the overflowing and splashing stains. Do not use abrasive cleaning agents.
6. Do not allow control panel to get wet. Clean with a soft damp cloth. Leave the door of the oven open to prevent inadvertent operation while cleaning the control panel.
7. If steam accumulates inside or around the oven door, wipe with a soft cloth. This may occur when the microwave oven is operated under high humidity conditions. It is normal.
8. In some cases, you may need to remove the glass tray for cleaning. Wash the tray in warm soapy water or in a dishwasher.
9. The roller ring and oven floor should be cleaned regularly to avoid excessive noise. It would be sufficient to wipe the lower surface of the oven with a mild detergent. Roller ring may be washed in warm soapy water or in a dishwasher. When you remove the roller ring from oven internal floor for cleaning, ensure that you install it in the correct position while replacing it.
10. In order to remove bad odors in your oven, put a glass of water and juice and peel of a lemon to a deep bowl suitable for use in microwave and operate the oven for 5 minutes in microwave mode. Wipe thoroughly and dry with a soft cloth.
11. Please contact the authorized service when the oven lamp needs to be replaced.
12. The oven should be cleaned regularly and any food deposits should be removed. If the oven is not kept clean, this may cause surface defects that would affect the lifecycle of the appliance negatively and that would possibly cause risks.
13. Please do not dispose this appliance with household waste; old ovens shall be disposed to special waste centers provided by the municipalities.
14. When the microwave oven is used in grill function, a small amount of smoke and odor may occur which will disappear after a certain time of usage.

### 5.2 Storage

- If you do not intend to use the appliance for a long time, please store it carefully.
- Please make sure that the appliance is unplugged, cooled down and totally dry.
- Store the appliance in a cool and dry place.
- Keep the appliance out of the reach of children

## 5 Cleaning and maintenance

### 5.3 Handling and transportation

- During handling and transportation, carry the appliance in its original packaging. The packaging of the appliance protects it against physical damages.
- Do not place heavy loads on the appliance or the packaging. The appliance may be damaged.
- Dropping the appliance will render it non-operational or cause permanent damage..

## 6 Troubleshooting

Normal	
Microwave oven interferes with TV reception	Radio and TV reception may be interfered when microwave oven is operating. It is similar to the interference caused by small electrical appliances, like mixer, vacuum cleaner, and electric fan. It is normal.
Oven light is dimmed	In low power microwave cooking, oven light may be dimmed. It is normal.
Steam accumulating on door, hot air coming out of vents	During cooking, steam may arise from the food. Most of this steam will get out from vents. But some may accumulate on a cool place like oven door. It is normal.
Oven started accidentally with no food in it.	It is not allowed to run the appliance without any food inside. It is very dangerous.

Problem	Possible Reason	Solution
Oven cannot be started.	1) Power cable is not plugged in properly.	Unplug. Then plug again after 10 seconds.
	2) Fuse is blown or circuit breaker is activated.	Replace fuse or reset circuit breaker (repaired by professional personnel of our company).
	3) Trouble with outlet.	Test the outlet with other electrical appliances.
Oven does not heat.	4) Door is not closed properly.	Close the door properly.
Glass turntable makes noise when microwave oven operates	5) Turntable and bottom of the oven is dirty.	Refer to "Cleaning and Maintenance" section to clean dirty parts.
Oven displays E-3 error and does not function	6) Oven door does not open (due to an obstruction in front of the door, low voltage and etc.)	Unplug. Then plug again after 10 seconds.

## Bitte zunächst diese Anleitung lesen!

Werter Kunde,

Danke, dass Sie sich für ein Produkt der Marke Grundig entschieden haben. Wir hoffen, dass Sie mit diesem Produkt, das mit den höchsten Qualitätsanforderungen und der modernsten Technologie hergestellt wurde, beste Ergebnisse erzielen. Bitte lesen Sie die gesamte Bedienungsanleitung und alle anderen Begleitdokumente aufmerksam, bevor Sie das Produkt verwenden; bewahren Sie sie zum künftigen Nachschlagen sicher auf. Wenn Sie das Produkt an einen Dritten weitergeben, händigen Sie bitte auch diese Anleitung aus. Befolgen Sie alle Warnhinweise und Informationen in dieser Anleitung.

## Bedeutung der Symbole

Folgende Symbole werden in den verschiedenen Abschnitten dieser Bedienungsanleitung verwendet:



Wichtige Informationen und nützliche Tipps in Bezug auf die Verwendung.



Warnhinweise zu gefährlichen Situationen im Hinblick auf die Sicherheit von Leib, Leben und Eigentum.



Warnung vor heißen Flächen.



Warnung vor Stromschlag.



Dieses Produkt wurde in umweltfreundlichen, modernen Einrichtungen ohne schädliche Auswirkungen auf die Natur hergestellt.

# 1 Wichtige Hinweise zu Sicherheit und Umwelt

## Wichtige Sicherheitshinweise sorgfältig lesen und zum späteren Nachschlagen aufbewahren.

### 1.1 Sicherheitshinweise

Dieser Abschnitt enthält Sicherheitshinweise zum Schutz vor Feuer, Stromschlag, Exposition gegenüber Leckmikrowellenenergie, Verletzungen oder Sachschäden. Die Nichtbeachtung dieser Sicherheitsvorschriften hat den Verlust der Garantie zur Folge.

- Grundig-Mikrowellenöfen entsprechen den geltenden Sicherheitsnormen; daher sollte im Falle einer Beschädigung des Gerätes oder des Netzkabels dieses vom Händler, Servicezentrum oder einem Fachmann und autorisierten Kundendienst gleichermaßen repariert oder ersetzt werden, um jede Gefahr zu vermeiden. Fehlerhafte oder unqualifizierte Reparaturarbeiten können gefährlich sein und ein Risiko für den Benutzer darstellen.
- Dieses Gerät ist ausschließlich zur Verwendung in einem Haushalt und vergleichbaren Einrichtungen gedacht, darunter:
  - Teeküchen für Mitarbeiter in Läden, Büros und vergleichbaren Einrichtungen;
  - In landwirtschaftlicher Familienbetrieben
  - Für Gäste in Hotels, und vergleichbaren Unterkünften;
  - Kleineren Pensionen oder vergleichbaren Einrichtungen.
- Es ist nicht für den gewerblichen Einsatz oder für Laborzwecke gedacht.
- Versuchen Sie nicht, den Ofen bei geöffneter Tür zu starten. Andernfalls können Sie schädlicher Mikrowellenenergie ausgesetzt sein. Sicherheits-schlösser dürfen nicht deaktiviert oder manipuliert werden.
- Der Mikrowellenofen ist für die Erwärmung von Lebensmitteln und Getränken vorgesehen. Das Trocknen von Lebensmitteln oder Kleidung und die Erwärmung von Wärmekissen, Hausschuhen, Schwämmen, feuchten Tüchern und Ähnlichem kann zu Verletzungs-, Entzündungs- oder Brandgefahr führen.

# 1 Wichtige Hinweise zu Sicherheit und Umwelt

- Stellen Sie keine Gegenstände zwischen die Vorderseite und die Ofentür. Lassen Sie keine Schmutz- oder Reinigungsmittelreste auf den Verschlussflächen ansammeln.
- Alle Servicearbeiten, bei denen die Abdeckung entfernt wird, die einen Schutz gegen Mikrowellenenergie bietet, müssen von autorisierten Personen/Serviceleistungen durchgeführt werden. Jeder andere Ansatz ist gefährlich.
- Ihr Produkt ist zum Kochen, Erhitzen und Auftauen von Lebensmitteln zu Hause vorgesehen. Es darf nicht für kommerzielle Zwecke verwendet werden.
- Ihr Ofen ist nicht zum Trocknen von Lebewesen ausgelegt.
- Verwenden Sie Ihr Gerät nicht zum Trocknen von Kleidung oder Küchentüchern.
- Verwenden Sie dieses Gerät nicht im Freien, in Badezimmern, in feuchten Umgebungen oder an Orten, an denen es nass werden kann.
- Es wird keine Verantwortung oder Gewährleistungsanspruch für Schäden übernommen, die durch Missbrauch oder unsachgemäße Handhabung des Geräts entstehen.
- Versuchen Sie niemals, das Gerät zu zerlegen. Für Schäden, die durch unsachgemäße Handhabung verursacht wurden, werden keine Gewährleistungsansprüche anerkannt.
- Verwenden Sie nur Originalteile oder Teile empfohlen von der Hersteller.
- Lassen Sie das Gerät während der Verwendung nicht unbeaufsichtigt.
- Verwenden Sie das Gerät immer auf einer stabilen, flachen, sauberen, trockenen und rutschfesten Oberfläche.
- Das Gerät darf nicht mit einer externen Zeitschaltuhr oder einer separaten Fernbedienung betrieben werden.
- Reinigen Sie alle Teile, bevor Sie das Gerät zum ersten Mal verwenden. Bitte beachten Sie die Details im Abschnitt „Reinigung und Wartung“.
- Betreiben Sie das Gerät nur für den vorgesehenen Zweck, wie in diesem Handbuch beschrieben.
- Das Gerät wird während des Betriebs sehr heiß. Achten Sie darauf, die heißen Teile im Ofen nicht zu berühren.



# 1 Wichtige Hinweise zu Sicherheit und Umwelt

- Die Mikrowelle darf keinesfalls leer betrieben werden.
- Das Kochutensilien kann aufgrund der Wärmeübertragung vom erhitzten Lebensmittel auf das Utensilien heiß werden. Möglicherweise benötigen Sie Ofenhandschuhe, um das Geschirr zu halten.
- Die Utensilien müssen zuvor auf ihre Eignung zur Benutzung in Mikrowellen überprüft werden.
- Stellen Sie den Ofen nicht auf Öfen oder andere wärmeerzeugende Geräte. Andernfalls kann es beschädigt werden und die Garantie erlischt.
- Beim Öffnen der Deckel oder der Folie kann nach dem Kochen des Essens Dampf austreten.
- Das Gerät und seine zugänglichen Oberflächen können sehr heiß sein, wenn das Gerät verwendet wird.
- Tür und Außenglas können sehr heiß sein, wenn das Gerät verwendet wird.
- Stellen Sie sicher, dass Ihre Netzspannung mit den Angaben auf dem Typenschild des Geräts übereinstimmt.
- Die einzige Möglichkeit, das Gerät von der Stromversorgung zu trennen, besteht darin, den Netzstecker aus der Steckdose zu ziehen.
- Verwenden Sie das Gerät nur mit einer geerdeten Steckdose.
- Verwenden Sie das Gerät nicht, wenn das Netzkabel oder das Gerät beschädigt ist.
- Verwenden Sie dieses Gerät nicht mit einem Verlängerungskabel.
- Berühren Sie das Gerät oder seinen Stecker niemals mit nassen Händen!
- Das Gerät muss derart aufgestellt werden, dass der Stecker zugänglich ist.
- Verhindern Sie Schäden an der Stromversorgung Kabel durch nicht quetschen, biegen, oder an scharfen Kanten reiben. Halten Sie das Netzkabel von erhitzten Oberflächen und offenen Flammen fern.
- Stellen Sie sicher, dass keine Gefahr besteht, dass das Netzkabel versehentlich gezogen wird oder dass jemand darüber stolpert, wenn das Gerät verwendet wird.
- Ziehen Sie den Netzstecker vor jeder Reinigung und wenn das Gerät nicht in Gebrauch ist.

# 1 Wichtige Hinweise zu Sicherheit und Umwelt

- Ziehen Sie nicht am Netzkabel des Geräts, um es von der Stromversorgung zu trennen, und wickeln Sie das Netzkabel niemals um das Gerät.
- Tauchen Sie das Gerät, das Netzkabel und den Netzstecker nicht in Wasser oder andere Flüssigkeiten ein. Halten Sie es nicht unter fließendes Wasser.
- Beim Erwärmen von Speisen in Kunststoff-oder Papierbehälter, immer ein Auge auf den Ofen haben um die Möglichkeit einer Zündung zu vermeiden.
- Entfernen Sie die Drahtschnüre und/oder Metallgriffe von Papier- oder Plastiktüten, bevor Sie die Tüten in den Ofen stellen.
- Wenn Rauch beobachtet wird, schalten Sie das Gerät aus oder ziehen Sie den Netzstecker, wenn dies sicher ist, und halten Sie die Tür geschlossen, um Flammen zu ersticken.
- Verwenden Sie Mikrowellen nicht zur Aufbewahrung. Lassen Sie keine Papiergegenstände, Kochmaterialien oder Lebensmittel im Ofen, wenn dieser nicht verwendet wird.
- Der Inhalt von Babyflaschen und Babynahrung sollte gerührt und geschüttelt und die Temperatur sollte vor dem Verzehr geprüft werden, um Verbrennungen zu vermeiden.
- Bei diesem Gerät handelt es sich um ein ISM-Gerät der Klasse B, Gruppe 2. Gruppe 2 beinhaltet alle ISM-Geräte (Hochfrequenz-Geräte in Industrie, Wissenschaft, Medizin) und Ausrüstungen, in denen Hochfrequenzenergie in Form von elektromagnetischer Strahlung für die Behandlung von Material gezielt erzeugt und/oder genutzt wird sowie Funkenerodiermaschinen.
- Ausrüstungen der Klasse B sind für den Einsatz im häuslichen Umfeld und Einrichtung, die zur Stromversorgung direkt an das Niederspannungsnetz angeschlossen sind.
- Verwenden Sie kein Speiseöl im Ofen. Heißes Öl kann die Komponenten und Materialien des Ofens beschädigen und sogar Hautverbrennungen verursachen.
- Pierce Essen mit dicker Kruste wie Kartoffeln, Zucchini, Äpfel und Kastanien.
- Das Gerät muss so aufgestellt werden, dass die Rückseite zur Wand zeigt.

# 1 Wichtige Hinweise zu Sicherheit und Umwelt

- Sichern Sie vor dem Bewegen des Geräts den Drehteller, um Beschädigungen zu vermeiden.
  - Rohe Eier sowie ganze hartgekochte Eier sollten nicht im Mikrowellengerät erhitzt werden, da sie selbst nach Ende des Garvorgangs in der Mikrowelle noch platzen könnten.
- WARNUNG:** Wenn die Tür oder die Türdichtungen beschädigt sind, darf der Ofen nicht betrieben werden, bis es von einer kompetenten Person repariert ist.
- WARNUNG:** Für unkompetente Personen besteht die Gefahr einen Service auszuführen oder Reparaturen durchzuführen, die die Entfernung der Abdeckung erfordern, welche den Schutz gegen die Strahlenbelastung der Mikrowellenenergie darstellen.
- WARNUNG:** Flüssigkeiten und andere Lebensmittel dürfen nicht in verschlossenen Behältern aufgewärmt werden, das diese explodieren können.
- Das Mikrowellengerät sollte regelmäßig gereinigt und Lebensmittelreste entfernt werden.
  - Über der Oberseite des Ofens sollte mindestens 20 cm Freiraum vorhanden sein.
  - Überkochen Sie keine Lebensmittel, da Sie sonst einen Brand verursachen können.
  - Verwenden Sie zum Reinigen des Geräts keine Chemikalien und dampfunterstützten Reinigungsmittel.
  - Bei der Verwendung in der Nähe von Kindern und Personen, deren körperliche, sensorische oder geistige Fähigkeiten eingeschränkt sind, ist äußerste Vorsicht geboten.
  - Dieses Gerät kann von Kindern ab 8 Jahren und von Personen mit eingeschränkter körperlicher, sensorischer oder geistiger Leistungsfähigkeit oder ohne Kenntnisse und Erfahrung verwendet werden, sofern sie hinsichtlich der sicheren Verwendung beaufsichtigt werden des Produkts oder sie werden entsprechend instruiert oder verstehen die Risiken der Verwendung des Produkts. Kinder dürfen nicht mit dem Gerät spielen. Reinigungs- und Wartungsverfahren für Benutzer sollten nicht von Kindern durchgeführt werden, es sei denn, sie werden von ihren Ältesten kontrolliert.

# 1 Wichtige Hinweise zu Sicherheit und Umwelt

- **Die Gefahr des Erstickens!** Halten Sie das Verpackungsmaterial von Kindern fern!
- Aufgrund der übermäßigen Hitze, die im Grill- und Kombinationsmodus auftritt, sollten Kinder diese Modi nur unter Aufsicht eines Erwachsenen verwenden dürfen.
- Bewahren Sie das Produkt und das Netzkabel so auf, dass Kinder unter 8 Jahren nicht darauf zugreifen können.
- Kochen Sie das Essen nicht direkt auf der Glasschale. Legen Sie die Lebensmittel in/auf geeignete Küchenutensilien, bevor Sie sie in den Ofen stellen.
- Metallische Behälter für Lebensmittel und Getränke sind während des Mikrowellenkochens nicht erlaubt. Andernfalls kann es zu Funkenbildung kommen.
- Der Mikrowellenofen darf nicht in einem Schrank aufgestellt werden, der nicht den Installationsanweisungen entspricht.
- Der Mikrowellenofen ist nur für den eingebauten Gebrauch vorgesehen.
- Wenn eingebaute Geräte mindestens 900 mm über dem Boden verwendet werden, sollte darauf geachtet werden, dass der Drehteller beim Entfernen von Behältern aus dem Gerät nicht verschoben wird.
- Befindet sich das eingebaute Produkt in einem Schrank mit einer Tür, muss das Produkt bei geöffneter Schranktür betrieben werden.

## 1.2 Einhaltung der WEEE-Richtlinie und Entsorgung des Abfallproduktes:

Dieses Gerät entspricht der EU WEEE-Richtlinie (2012/19/EU). Dieses Gerät trägt das Klassifizierungssymbol für Elektro- und Elektronik-Altgeräte (WEEE).

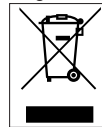

Dieses Symbol zeigt an, dass dieses Produkt am Ende seiner Lebensdauer nicht zusammen mit anderen Haushaltsabfällen entsorgt werden darf. Gebrauchte Geräte müssen zum Recycling von elektrischen und elektronischen Geräten an einer offiziellen Sammelstelle abgegeben werden. Um diese Sammelsysteme zu finden, wenden Sie sich bitte an Ihre örtlichen Behörden oder den Händler, bei dem das Produkt gekauft wurde. Jeder Haushalt spielt eine wichtige Rolle bei der Rückgewinnung und dem Recycling von Altgeräten. Die richtige Entsorgung Ihrer Altgeräte hilft, potenziell schädliche Umweltauswirkungen und mögliche Gesundheitsgefahren zu verhindern.

# 1 Wichtige Hinweise zu Sicherheit und Umwelt

## 1.3 Einhaltung der RoHS-Richtlinie

Das von Ihnen gekaufte Produkt entspricht der EU RoHS Richtlinie (2011/65/EU). Sie enthält keine schädlichen und verbotenen Materialien, die in der Richtlinie aufgeführt sind.

## 1.4 Informationen zum Paket



Die Verpackungsmaterialien des Produkts werden in Übereinstimmung mit unseren nationalen Umweltvorschriften aus wiederverwertbaren Materialien hergestellt. Entsorgen Sie das Verpackungsmaterial nicht zusammen mit dem Hausmüll oder anderen Abfällen. Bringen Sie es zu einer von den örtlichen Behörden eingerichteten Sammelstelle für Verpackungsmaterial.

## 2 Ihr Mikrowellenherd

### 2.1 Übersicht

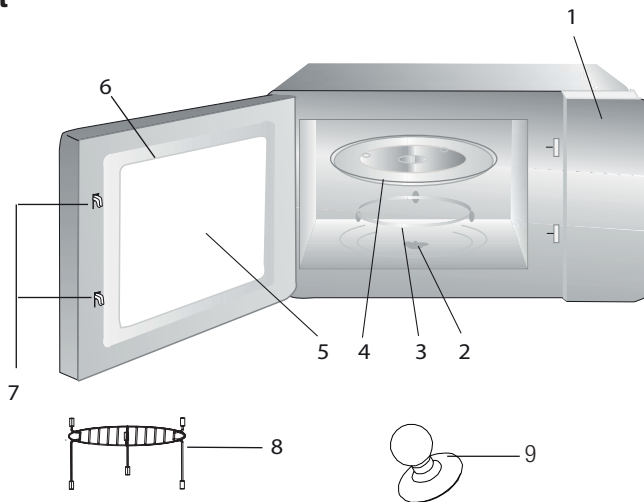

### Bedienelemente und Teile

1. Bedienfeld
2. Drehtellerschaft
3. Drehtellerhalterung
4. Glasteller
5. Gerätefenster
6. Türgruppe
7. Türsicherheitssystem
8. Grillrost (nur zur Verwendung mit der Grillfunktion; immer auf den Glasteller stellen)
9. Vakuumentriegel zum manuellen Öffnen der Tür

### 2.2 Technische Daten

<b>Stromverbrauch</b>	230 V Wechselspannung, 50 Hz, 1450 W (Mikrowelle) 1000 W (Grill)
<b>Leistung</b>	900 W
<b>Betriebsfrequenz</b>	2450 MHz
<b>Externe abmessungen</b>	388*595 *400 mm
<b>Gerätekapazität</b>	25 Liter
<b>Nettogewicht</b>	18.5 kg

Technische und Design-Änderungsrechte sind vorbehalten.

Markierungen am Produkt oder in den mitgelieferten Dokumenten angegebene Werte stellen Werte dar, die unter Laborbedingungen nach den jeweils geltenden Standards ermittelt wurden. Diese Werte können je nach Einsatz- und Umgebungsbedingungen variieren. Leistungswerte getestet bei 230 V.

## 2 Ihr Mikrowellenherd

### 2.3 Drehteller installieren

- Glasteller niemals verkehrt herum aufstellen. Der Glasteller darf niemals blockiert werden.
- Sowohl Glasteller als auch Drehtellerhalterung müssen stets während des Garens verwendet werden.
- Alle Lebensmittel und Lebensmittelbehälter müssen zum Garen auf dem Glasteller platziert werden.
- Falls Glasteller oder Drehtellerhalterung Risse oder Bruchstellen aufweisen, wenden Sie sich an Ihr autorisiertes Kundencenter vor Ort.

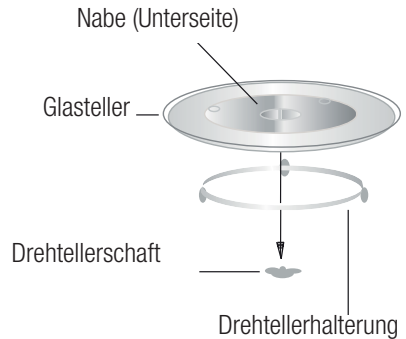

## 3 Installation und Anschluss

### 3.1 Installation und Anschluss

- Entfernen Sie alle Verpackungsmaterialien und Zubehörteile. Untersuchen Sie das Gerät auf mögliche Schäden, wie Beulen oder eine defekte Tür. Installieren Sie den Mikrowellenherd nicht, falls er beschädigt ist.
- Entfernen Sie jegliche Schutzfolien an der Schrankfläche des Mikrowellenherds.
- Entfernen Sie nicht die hellbraune Mica-Abdeckung im Garraum des Mikrowellenherds, da diese die Magnetfeldröhre schützt.
- Dieses Gerät ist nur für den privaten Gebrauch bestimmt.
- Der Mikrowellenherd darf nur als Einbaugerät verwendet werden. Stellen Sie es zum Betrieb nicht auf eine Arbeitsfläche oder in einen Schrank.
- Bitte beachten Sie die speziellen Installationsanweisungen.
- Das Gerät kann in einem 60 cm breiten, an der Wand montierten Schrank (mindestens 55 cm tief und 85 cm über dem Boden) installiert werden.
- Das Gerät verfügt über einen Stecker und darf nur an eine ordnungsgemäß installierte, geerdete Steckdose angeschlossen werden.
- Die Netzspannung muss der am Typenschild angegebenen Spannung entsprechen.
- Die Steckdose muss installiert sein; das Anschlusskabel darf nur durch autorisiertes Servicepersonal ersetzt werden. Falls der Stecker nach der Installation nicht mehr zugänglich ist, muss eine allpolige Trennvorrichtung mit einem Kontaktabstand von mindestens 3 mm vorhanden sein.
- Adapter, Mehrfachsteckdosen und Verlängerungskabel dürfen nicht verwendet werden. Bei einer Überlastung besteht Brandgefahr.



Zugängliche Flächen können während des Betriebs heiß werden.

# 3 Installation und Anschluss



Achten Sie darauf, das Netzkabel nicht einzuklemmen oder zu biegen.

## 3.2 Integrierte Installation

### 3.2.1 Möbelabmessungen für die integrierte Installation

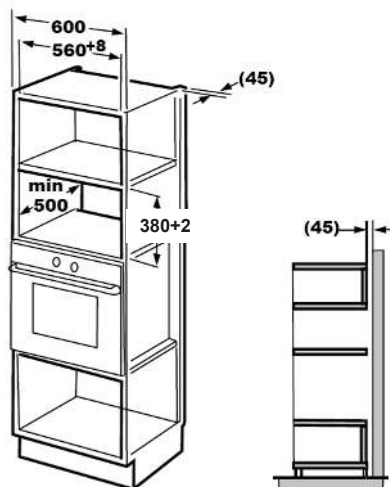

### 3.2.2 Schrank vorbereiten

1. Lesen Sie die Anweisungen auf der Schablone (Schrank/unten) und legen Sie die Schablone auf die untere Innenseite des Schrankes.

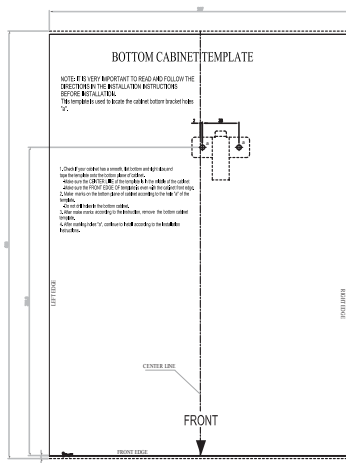
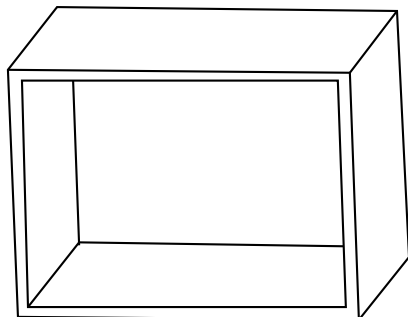



## 3 Installation und Anschluss

2. Kennzeichnen Sie die Stellen an der unteren Innenseite des Schrankes entsprechend den Markierungen „a“ der Schablone.

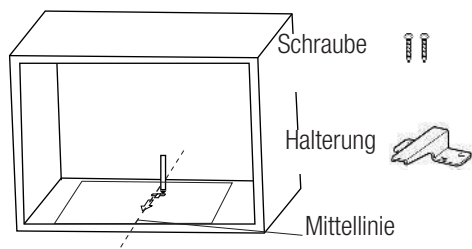

3. Entfernen Sie die Schablone (Schrank/unten) und befestigen Sie die Halterung mit Schraube.

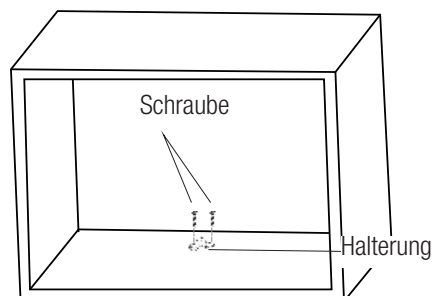

### 3.2.3 Mikrowellenherd befestigen

1. Installieren Sie den Mikrowellenherd im Schrank.



Stellen Sie sicher, dass die Rückseite des Mikrowellenherds in der Halterung eingerastet ist.



Achten Sie darauf, das Netzkabel nicht einzuklemmen oder zu biegen.

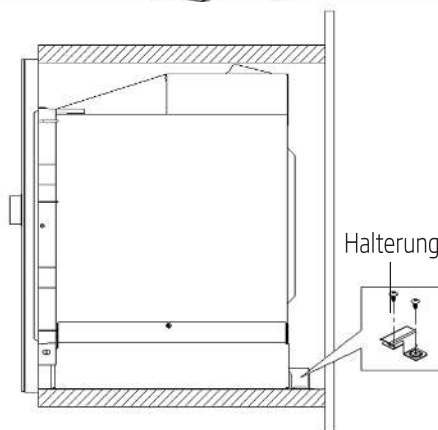
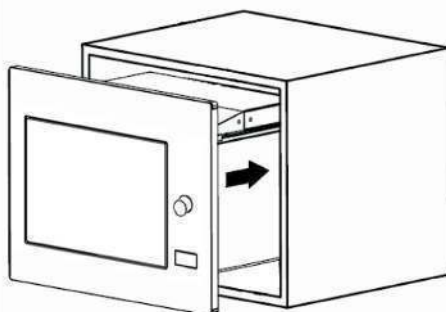

## 3 Installation und Anschluss

2. Öffnen Sie die Tür, befestigen Sie das Gerät mit Schraube durch die Installationsöffnung am Schrank. Befestigen Sie dann die Einbaurahmen-Kunststoffabdeckung an der Installationsöffnung.

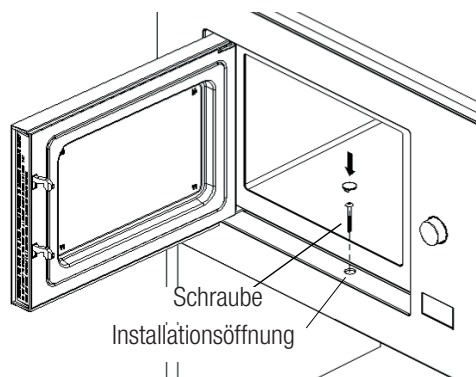

### 3.3 Funkstörungen



Der Betrieb des Mikrowellenherds kann Störungen bei Radios, Fernsehern und ähnlichen Geräten verursachen.

- Stellen Sie den Mikrowellenherd so weit wie möglich von Radios und Fernsehern entfernt auf. Durch Inbetriebnahme des Mikrowellenherdes können Störungen Ihres Radio- oder Fernsehempfangs verursacht werden.
- 2. Schließen Sie Ihr Gerät an eine haushaltsübliche Steckdose an. Achten Sie darauf, dass Spannung und Frequenz den Angaben am Typenschild entsprechen.
- Störungen lassen sich durch folgende Maßnahmen reduzieren oder beseitigen:
- Reinigen Sie Tür und Dichtfläche des Gerätes.
- Richten Sie die Antenne des Radios oder Fernsehers neu aus.
- Stellen Sie das Gerät basierend auf der Position des Receivers neu auf.
- Entfernen Sie den Mikrowellenherd vom Receiver.

- Schließen Sie den Mikrowellenherd an eine andere Steckdose an, damit Mikrowellenherd und Receiver unterschiedliche Leitungen nutzen.

### 3.4 Grundsätzliches zur Mikrowellenzubereitung

- Bereiten Sie die Lebensmittel sorgfältig vor. Bewahren Sie den Rest gesondert auf.
- Beachten Sie die Garzeit. Verwenden Sie die kürzeste angegebene Garzeit; verlängern Sie das Garen, falls erforderlich. Übergarte Lebensmittel können Rauch verursachen und verbrennen.
- Decken Sie die Lebensmittel während des Garens ab. Durch Abdecken der Lebensmittel werden Spritzer verhindert und die Lebensmittel gleichmäßig gegart.
- Wenden Sie Lebensmittel, wie Geflügel und Hamburger, während des Garens; dadurch lassen sich solche Lebensmittel schneller zubereiten. Größere Lebensmittel, wie Braten, müssen mindestens einmal gewendet werden.
- Wenden Sie Lebensmittel, wie Frikadellen, nach der Hälfte der Garzeit; wechseln Sie ihre Position von der Mitte des Tellers an den Rand.

### 3.5 Erdung

Dieses Gerät muss geerdet sein.

Der Mikrowellenherd besitzt ein Erdungskabel mit geerdetem Stecker. Das Gerät muss an eine ordnungsgemäß installierte und geerdete Steckdose angeschlossen werden. Ein Erdungssystem erlaubt einen Schutzleiter für elektrischen Strom im Falle eines Kurzschlusses und reduziert damit die Stromschlaggefahr. Wir empfehlen, einen Stromkreis speziell für den Mikrowellenherd zu verwenden. Der Betrieb mit hoher Spannung ist gefährlich und kann Brände und andere Unfälle verursachen, die den Mikrowellenherd beschädigen.

## 3 Installation und Anschluss



**WARNUNG:** Ein Missbrauch des geerdeten Steckers kann Stromschläge verursachen.



Falls Sie Fragen zu Erdung und Anschluss haben, wenden Sie sich bitte an einen qualifizierten Elektriker oder das Kundendienstpersonal.



Hersteller und/oder Händler haften nicht für Verletzungen oder Geräteschäden aufgrund von Nichteinhaltung der Anweisungen zum elektrischen Anschluss.

### 3.6 Utensilentest

Betreiben Sie den Mikrowellenherd niemals im Leerzustand. Die einzige Ausnahme stellt der im folgenden Abschnitt beschriebene Utensilentest dar. Einige nicht metallische Utensilien sind möglicherweise nicht zur Benutzung in einem Mikrowellenherd geeignet. Falls Sie nicht sicher sind, ob ein Utensil mikrowellengeeignet ist, können Sie folgenden Test durchführen.

1. Geben Sie das betreffende leere Utensil gemeinsam mit einem mikrowellengeeigneten Glas mit 250 ml Wasser in den Mikrowellenherd.
2. Betreiben Sie den Mikrowellenherd 1 Minute lang bei maximaler Leistung.
3. Prüfen Sie vorsichtig die Temperatur des getesteten Utensils. Falls es sich erwärmt hat, ist es nicht zum Einsatz in der Mikrowelle geeignet.
4. Übersteigen Sie niemals die maximale Betriebszeit von 1 Minute. Stoppen Sie den Betrieb des Mikrowellenherdes, falls Sie während der Testminute einen Lichtbogen beobachten. Utensilien, die Lichtbögen verursachen, sind nicht zum Einsatz in der Mikrowelle geeignet.

Folgende Auflistung ist eine allgemeine Anleitung, die Ihnen bei der Auswahl des richtigen Utensils helfen soll.

Küchenutensilien	Mikrowelle	Grill	Kombination
Hitzebeständiges Glas	Ja	Ja	Ja
Nicht hitzebeständiges Glas	Nein	Nein	Nein
Hitzebeständige Keramik	Ja	Ja	Ja
Mikrowellengeeignetes Kunststoffgeschirr	Ja	Nein	Nein
Pappgeschirr	Ja	Nein	Nein
Metallschale	Nein	Ja	Nein
Metallgestell	Nein	Ja	Nein
Alufolie und Folienabdeckungen	Nein	Ja	Nein
Schaumstoffmaterial	Nein	Nein	Nein

# 4 Bedienung

## 4.1 Bedienfeld



Mikrowelle



Grill/Kombination



Auftauen nach Zeit



Auftauen nach Gewicht



Küchentimer/Uhr



Start/+30 Sek./  
Bestätigung



Stopp/Abbruch

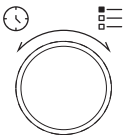

Türöffner-Taste

## 4.2 Bedienungsanweisungen

### 4.2.1 Zeit einstellen

Wenn der Mikrowellenherd mit Strom versorgt wird, erscheint „0:00“ am Bildschirm und der Summer gibt einen Signalton aus.

1. Drücken Sie zweimal und die Stundenanzeige beginnt zu blinken.
2. Passen Sie durch Drehen von den Stundenwert an; der eingegebene Wert sollte zwischen 0 und 23 liegen.
3. Drücken Sie und die Minutenanzeige beginnt zu blinken.
4. Passen Sie durch Drehen von den Minutenwert an; der eingegebene Wert sollte zwischen 0 und 59 liegen.
5. Drücken Sie zum Abschließen der Zeiteinstellung das Symbol „:“ blinkt und die Zeit leuchtet.



Wenn Sie während der Zeiteinstellung drücken, kehrt das Gerät automatisch in den vorherigen Modus zurück.

### 4.2.2 Mit dem Mikrowellenherd garen

1. Drücken Sie und „P100“ wird am LCD-Bildschirm angezeigt.
2. Wählen Sie die gewünschte Leistung, indem Sie erneut drücken oder drehen. Mit jeder Betätigung der Taste wird der Reihe nach „P100“, „P80“, „P50“, „P30“ oder „P10“ angezeigt.
3. Bestätigen Sie die Einstellung mit und drehen Sie zum Einstellen der Garzeit auf einen Wert zwischen 0:05 bis 95:00 .
4. Drücken Sie zum Starten des Garens erneut .

## 4 Bedienung



**Beispiel:** Wenn Sie 20 Minuten lang bei 80 % Mikrowellenleistung garen möchten, können Sie das Gerät wie folgt bedienen.

5. Drücken Sie einmal und „P100“ wird am Bildschirm angezeigt.
6. Drücken Sie zum Einstellen von 80 % Mikrowellenleistung noch einmal oder drehen Sie .
7. Drücken Sie zum Bestätigen und „P80“ wird am Bildschirm angezeigt.
8. Passen Sie durch Drehen von die Garzeit an, bis „20:00“ angezeigt wird.
9. Drücken Sie zum Starten des Garens .

**Die Schritte zur Anpassung der Zeit in der Kodiertaste sind wie folgt:**

Dauer einstellen	Wert je schritt
0 – 1 Minute	5 Sekunden
1 – 5 Minuten	10 Sekunden
5 – 10 Minuten	30 Sekunden
10 – 30 Minuten	1 Minute
30 – 95 Minuten	5 Minuten

### Anweisungen zum Tastenfeld (Mikrowelle)

Bestellung	Bildschirm	Mikrowellenleistung
1	P100	100 %
2	P80	80 %
3	P50	50 %
4	P30	30 %
5	P10	10 %

## 4.3 Mit Grill- oder Kombimodus garen

1. Drücken Sie und „G“ wird am LCD-Bildschirm angezeigt. Wählen Sie die gewünschte Leistung, indem Sie wiederholt drücken oder drehen. Mit jeder Betätigung der Taste wird der Reihe nach „G“, „C-1“ oder „C-2“ angezeigt.
2. Bestätigen Sie die Einstellung mit und drehen Sie zum Einstellen der Garzeit auf einen Wert zwischen 0:05 bis 95:00 .
3. Drücken Sie zum Starten des Garens erneut .



**Beispiel:** Wenn Sie 10 Minuten lang bei 55 % Mikrowellenleistung und 45 % Grillleistung (C-1) garen möchten, können Sie das Gerät wie folgt bedienen.

1. Drücken Sie einmal und „G“ wird am Bildschirm angezeigt.
2. Wählen Sie Kombimodus 1, indem Sie erneut drücken oder drehen.
3. Drücken Sie zum Bestätigen und „C-1“ wird am Bildschirm angezeigt.
4. Passen Sie durch Drehen von die Garzeit an, bis „10:00“ angezeigt wird.
5. Drücken Sie zum Starten des Garens .

### Anweisungen zum Tastenfeld (Grill/Kombination)

Bestellung	Bildschirm	Mikrowellenleistung	Grill Leistung
1	G	0 %	100 %
2	C-1	55 %	45 %
3	C-2	36 %	64 %

## 4 Bedienung



Nach Ablauf der Hälfte der Grillzeit gibt das Gerät zwei Signaltöne aus; dies ist normal. Zur Verbesserung des Grilleffekts sollten Sie die Lebensmittel wenden, die Tür schließen und das Garen mit der Taste "▶" fortsetzen. Falls keine Bedienung erfolgt, setzt das Gerät das Garen fort.

### 4.4 Schnellstart

Drücken Sie im Bereitschaftsmodus zum Starten des Garens mit 100 % Mikrowellenleistung "▶". Mit jeder Betätigung der Taste erhöht sich die Garzeit in Schritten von 30 Sekunden bis 95 Minuten.

1. In den Modi Mikrowellengaren, Grill und Kombigaren oder Auftauen wird die Garzeit mit jeder Betätigung der Taste "▶" um 30 Sekunden erhöht.
2. Drehen Sie "👉" im Bereitschaftsmodus zum Einstellen der Garzeit beim Garen mit 100 % Mikrowellenleistung gegen den Uhrzeigersinn; drücken Sie zum Starten des Garens "▶".



In den Modi Automatische Zubereitung und Auftauen nach Gewicht wird die Garzeit bei Betätigung der Taste "▶" nicht erhöht.

### 4.5 Auftauen nach Zeit

1. Drücken Sie einmal "🕒".
2. Wählen Sie durch Drehen von "👉" die gewünschte Auftauzeit. Die maximale Zeit beträgt 95 Minuten.
3. Drücken Sie zum Starten des Auftauens "▶". Die Leistung beim Auftauen entspricht P30 und kann nicht geändert werden.

### 4.6 Auftauen nach Gewicht

1. Drücken Sie einmal "🕒".
2. Wählen Sie durch Drehen von "👉" das Gewicht des Lebensmittels von 100 bis 2000 g.
3. Drücken Sie zum Starten des Auftauens "▶".

### 4.7 Küchentimer (Countdown)

Ihr Mikrowellenherd ist mit einem automatischen Timer ausgestattet, der nicht mit den Gerätefunktionen verknüpft ist und separat genutzt werden kann (er kann auf bis zu 95 Minuten eingestellt werden).

1. Drücken Sie einmal "🕒" und 00:00 wird am LCD-Bildschirm angezeigt.
2. Drehen Sie "👉" zur Eingabe der richtigen Zeit.
3. Drücken Sie zum Bestätigen der Einstellung "▶".
4. Wenn ab der eingegebenen Zeit auf 00:00 heruntergezählt wurde, gibt der Summer fünf Signaltöne aus. Falls die Zeit eingestellt ist (24-Stunden-System), wird die aktuelle Uhrzeit am LCD-Bildschirm angezeigt.

Sie können den Timer jederzeit mit "🕒" abbrechen.



Der Küchentimer funktioniert anders als das 24-Stunden-System. Der Küchentimer ist nur ein Timer.

### 4.8 Automatische Zubereitung

1. Drehen Sie "👉" zur Auswahl des gewünschten Gerichts im Uhrzeigersinn. Die Gerichte zwischen „A-1“ und „A-8“ werden angezeigt und zwar Pizza, Fleisch, Gemüse, Nudeln, Kartoffeln, Fisch, Getränke und Popcorn.
2. Drücken Sie zum Bestätigen "▶".
3. Drehen Sie "👉" zur Auswahl des Standardgewichts entsprechend der Lebensmitteltabelle.

## 4 Bedienung

4. Drücken Sie zum Starten des Garens "▶".



**Beispiel:** Wenn Sie „Automatische Zubereitung“ zum Garen von 350 g Fisch verwenden möchten:







1. Drehen Sie "☞" im Uhrzeigersinn, bis „A-6“ am Bildschirm angezeigt wird.



2. Drücken Sie zum Bestätigen "▶".

3. Drehen Sie "☞" zur Auswahl des Gewichts vom Fisch, bis „350“ angezeigt wird.

4. Drücken Sie zum Starten des Garens "▶".

### Gericht automatisch garen

Gericht	Gewicht	Bildschirm
 A-1 Pizza	200 g	200
	400 g	400
 A-2 Fleisch	250 g	250
	350 g	350
	450 g	450
 A-3 Gemüse	200 g	200
	300 g	300
	400 g	400
 A-4 Nudeln	50 g (mit 450 ml kaltem Wasser)	50
	100 g (mit 800 ml kaltem Wasser)	100
 A-5 Kartoffeln	200 g	200
	400 g	400
	600 g	600
 A-6 Fisch	250 g	250
	350 g	350
	450 g	450

 A-7 Getränke	1 Glas (120 ml)	1
	2 Gläser (240 ml)	2
	3 Gläser (360 ml)	3
 A-8 Popcorn	50 g	50
	100 g	100

### 4.9 Mehrstufiges Garen

Es können maximal 2 Schritte zum Garen eingestellt werden. Falls beim mehrstufigen Garen den Vorgang Auftauen beinhaltet, muss das Auftauen der erste Schritt sein.





Befolgen Sie die nachstehenden Schritte, wenn Sie Lebensmittel 5 Minuten lang auftauen und dann 7 Minuten lang bei 80 % Mikrowellenleistung garen möchten:

1. Einmal "☞" drücken.
2. Wählen Sie durch Drehen von "☞" die gewünschte Auftauzeit, bis „5:00“ am Bildschirm angezeigt wird.
3. Drücken Sie einmal "☞" und „P100“ wird am Bildschirm angezeigt.
4. Drücken Sie zum Einstellen von 80 % Mikrowellenleistung noch einmal "☞" oder drehen Sie "☞".
5. Drücken Sie zum Bestätigen "▶" und „P80“ wird am Bildschirm angezeigt.
6. Passen Sie durch Drehen von "☞" die Garzeit an, bis „7:00“ angezeigt wird.



## 4 Bedienung

7. Drücken Sie zum Starten des Garens . Der Summer gibt beim ersten Schritt einen Signalton aus und die Auftauzeit beginnt herunterzuzählen. Der Summer gibt einen weiteren Signalton aus, sobald der zweite Garschritt beginnt. Am Ende des Garens gibt der Summer 5 Signaltöne aus.

### 4.10 Abfragefunktion

1. Drücken Sie in den Modi Mikrowelle, Grill und Kombination  oder  und die aktuelle Leistungsstufe wird 3 Sekunden lang angezeigt. Nach 3 Sekunden kehrt der Mikrowellenherd zum vorherigen Modus zurück.
2. Drücken Sie während des Garens  und die aktuelle Uhrzeit wird 3 Sekunden lang eingeblendet.

### 4.11 Kindersicherung

1. **Sperren:** Halten Sie im Bereitschaftsmodus 3 Sekunden lang  gedrückt und der Summer zeigt durch einen Signalton an, dass die Kindersicherung aktiviert ist. Falls die Zeit bereits eingestellt ist, wird zudem die aktuelle Uhrzeit angezeigt; andernfalls erscheint  am LCD-Bildschirm.
2. **Freigeben:** Zum Deaktivieren der Kindersicherung halten Sie im Bereitschaftsmodus 3 Sekunden lang  gedrückt und ein langer Signalton zeigt an, dass die Kindersicherung deaktiviert ist.

### 4.12 Gerätetür öffnen

Drücken Sie  und die Gerätetür öffnet sich.



Falls sich die Tür bei nicht mit der  öffnen lässt (z. B. aufgrund eines Stromausfalls), können Sie sie mit einem Vakuumheber manuell öffnen.

## 5 Reinigung und wartung

### 5.1 Reinigung



**WARNUNG:** Reinigen Sie das Gerät niemals mit Benzin, Lösungsmitteln, Scheuermitteln, Metallgegenständen, harten Bürsten oder ähnlichen Hilfsmitteln.



**WARNUNG:** Tauchen Sie weder das Gerät noch sein Netzkabel in Wasser oder andere Flüssigkeiten.

1. Gerät ausschalten und Netzstecker aus der Steckdose ziehen.
2. Warten, bis das Gerät vollständig abgekühlt ist.

3. Innenseite des Gerätes sauber halten. Mit einem feuchten Tuch abwischen, falls verschüttete Lebensmittel oder Flüssigkeiten an den Innenwänden haften. Bei einem stark verschmutzten Gerät kann ein mildes Reinigungsmittel verwendet werden. Keine Sprays und anderen aggressiven Reinigungsmittel verwenden, da diese Flecken hinterlassen und die Türfläche stumpf werden lassen können.

4. Die Außenflächen des Gerätes müssen mit einem feuchten Tuch gereinigt werden. Dabei darauf achten, dass kein Wasser in die Belüftungsöffnungen gelangt; andernfalls können interne Komponenten beschädigt werden.



## 5 Reinigung und wartung

5. Beide Seiten von Tür und Glas, Türdichtungen und Teile in der Nähe der Dichtungen zur Beseitigung von Lebensmittelresten regelmäßig mit einem feuchten Tuch abwischen. Keine Scheuermittel verwenden.
6. Darauf achten, dass das Bedienfeld nicht feucht wird. Mit einem weichen, angefeuchteten Tuch reinigen. Gerätetür zur Vermeidung eines unbeabsichtigten Einschaltens während der Reinigung des Bedienfeldes offen lassen.
7. Falls sich Dampf in und um die Gerätetür ansammelt, diese mit einem weichen Tuch abwischen. Dies kann geschehen, wenn der Mikrowellenherd bei hoher Luftfeuchtigkeit verwendet wird. Dies ist normal.
8. In einigen Fällen müssen Sie zur Reinigung den Glasteller herausnehmen. Teller in warmem Seifenwasser oder einem Geschirrspüler reinigen.
9. Walzenring und Geräteboden sollten zur Vermeidung übermäßiger Geräuschemission regelmäßig gereinigt werden. Es genügt, die Unterseite des Gerätes mit einem milden Reiniger abzuwischen. Walzenring in warmem Seifenwasser oder einem Geschirrspüler reinigen. Wenn Sie den Walzenring zur Reinigung vom Boden im Geräteinneren entfernen, müssen Sie darauf achten, ihn wieder an der richtigen Position anzubringen.
10. Zur Beseitigung schlechter Gerüche in Ihrem Gerät eine tiefe mikrowellengeeignete Schüssel mit Wasser und einer aufgeschnittenen Zitrone in das Gerät stellen und den Mikrowellenherd 5 Minuten lang im Mikrowellenmodus betreiben. Gründlich abwischen und mit einem weichen Tuch abtrocknen.
11. Bitte wenden Sie sich an den autorisierten Kundendienst, wenn die Beleuchtung ersetzt werden muss.
12. Das Gerät sollte regelmäßig gereinigt und von jeglichen Lebensmittelresten befreit werden. Falls das Gerät nicht sauber gehalten wird, können Oberflächendefekte auftreten, welche die Produktlebenszeit negativ beeinträchtigen und mögliche Risiken bergen können.
13. Bitte entsorgen Sie dieses Gerät nicht mit dem Hausmüll; Altgeräte müssen bei speziellen von der Stadtverwaltung bereitgestellten Sammelstellen abgegeben werden.
14. Wenn der Mikrowellenherd in der Grillfunktion genutzt wird, können etwas Rauch und Gerüche entstehen, die nach einiger Zeit im Betrieb verschwinden.

### 5.2 Lagerung

- Lagern Sie das Gerät sorgfältig, wenn Sie es längere Zeit nicht benutzen sollten.
- Sorgen Sie dafür, dass das Gerät vom Stromnetz getrennt, gänzlich abgekühlt und trocken ist.
- Lagern Sie das Gerät an einem kühlen, trockenen Ort.
- Halten Sie das Gerät von Kindern fern.

### 5.3 Handhabung und Transport

- Tragen Sie das Gerät während der Handhabung und des Transports in der Originalverpackung.
- Die Verpackung des Geräts schützt es vor physischen Schäden.
- Legen Sie keine schweren Lasten auf das Gerät oder auf die Verpackung. Das Gerät kann beschädigt werden.

## 5 Reinigung und Wartung

### Service und Ersatzteile

Unsere Geräte werden nach den neuesten technischen Erkenntnissen entwickelt, produziert und geprüft. Sollte trotzdem eine Störung auftreten, so bitten wir Sie, sich mit Ihrem Fachhändler bzw. mit der Verkaufsstelle in Verbindung zu setzen. Sollte dies nicht möglich sein, wenden Sie sich bitte an das GRUNDIG-Service-Center unter folgenden Kontaktdaten:

**Telefon: 0911 / 590 597 29**

**(Montag bis Freitag von 08.00 bis 18.00 Uhr)**

**Telefax: 0911 / 590 597 31**

**<http://service.grundig.de>**

**E-Mail: [service@grundig.com](mailto:service@grundig.com)**

Unter den obengenannten Kontaktdaten erhalten Sie ebenfalls Auskunft über den Bezug möglicher Ersatz- und Zubehörteile.

### GRUNDIG Kundenberatungszentrum

**Montag bis Freitag von 8.00 bis 18.00 Uhr**

Deutschland: 0911 / 590 597 30

Österreich : 0820 / 220 33 22 \*

\* gebührenpflichtig (0,145 €/Min. aus dem Festnetz, Mobilfunk: max. 0,20 €/Min.)

Haben Sie Fragen?

Unser Kundenberatungszentrum steht Ihnen werktags stets von 18.00 – 8.00 Uhr zur Verfügung.

## 6 Fehlerbehebung

Normal	
Mikrowellenherd verursacht Störungen des Fernsehempfangs	Der Radio- und Fernsehempfang kann durch den Betrieb des Mikrowellenherdes gestört werden. Dies ähnelt den Störungen, die durch kleine Elektrogeräte, wie Mixer, Staubsauger und Ventilatoren, verursacht werden. Dies ist normal.
Die Beleuchtung verdunkelt sich	Arbeitet der Mikrowellenherd mit geringer Leistung, kann sich die Beleuchtung verdunkeln. Dies ist normal.
Dampf sammelt sich an der Tür, heiße Luft kommt aus den Belüftungsöffnungen.	Während des Garens kann Dampf von den Lebensmitteln aufsteigen. Ein Großteil dieses Dampfes tritt aus den Belüftungsöffnungen aus. Etwas Dampf kann sich jedoch auch an einer kühlen Stelle, wie z. B. der Tür, ansammeln. Dies ist normal.
Gerät versehentlich im Leerzustand gestartet.	Das Gerät darf nicht im Leerzustand (ohne Lebensmittel) betrieben werden. Das ist sehr gefährlich.

Problem	Mögliche Ursache	Lösung
Das Gerät kann nicht gestartet werden.	1) Das Netzkabel ist nicht richtig angeschlossen.	Netzstecker ziehen. Nach 10 Sekunden wieder anschließen.
	2) Sicherung ist durchgebrannt oder Schutzschalter hat ausgelöst.	Sicherung ersetzen oder Schutzschalter rücksetzen (durch professionelles Personal unseres Unternehmens ersetzen lassen).
	3) Problem mit der Steckdose.	Steckdose mit anderen Elektrogeräten testen.
Das Gerät erhitzt sich nicht.	4) Die Tür ist nicht richtig geschlossen.	Tür richtig schließen.
Glasdrehteller macht Geräusche, wenn der Mikrowellenherd in Betrieb ist	5) Drehteller und Boden des Gerätes sind verschmutzt.	Verschmutzte Teile entsprechend dem Abschnitt „Reinigung und Pflege“ reinigen.
Gerät zeigt den Fehler E-3 und funktioniert nicht	6) Gerätetür öffnet sich nicht (aufgrund einer Blockade vor der Tür, geringer Spannung etc.)	Netzstecker ziehen. Nach 10 Sekunden wieder anschließen.

## Garantiebedingungen

### Anschrift:

Grundig Weiße Ware Kundendienst  
Beko Deutschland GmbH  
Thomas-Edison-Platz 3  
D-63263 Neu-Isenburg

Kundendienst-Tel.: 06102-86 86 893  
Fax: 01805-414 400  
E-Mail: kundendienst.hausgeraete@grundig.com  
Ersatzteile-Tel.: 01805-242 515 \*  
Fax: 01805-345 001 \*  
E-Mail: ersatzteile.hausgeraete@grundig.com

Sehr geehrte Kundin, sehr geehrter Kunde,

als Käufer eines Gerätes der Marke Grundig stehen Ihnen die gesetzlichen Gewährleistungsrechte (Nachbesserung und Nacherfüllung) aus dem Kaufvertrag zu. Die Gewährleistung erfolgt für die Fehlerfreiheit bei Geräteübergabe entsprechend dem jeweiligen Stand der Technik. Änderungen in der Konstruktion oder der Ausführung, die weder die Funktionstüchtigkeit noch den Wert der Ware beeinträchtigen, stellen keinen Fehler dar. Ist das Gerät mangelhaft, so wird der Mangel durch den Werkskundendienst kostenlos beseitigt. Der Hersteller wählt die jeweils angemessene Art der Nacherfüllung unter Berücksichtigung der Zumutbarkeit für den Käufer. Über die Gewährleistung hinaus räumt Ihnen der Hersteller eine Garantie ein, diese schränkt die gesetzliche Gewährleistung nicht ein.

### Die Garantiezeit beträgt 36 Monate ab Kaufdatum.

#### Bedingungen:

1. Ein maschinell erstellter Original-Kaufbeleg liegt vor.
2. Das Gerät ist nur mit Original-Zubehör und Original-Ersatzteilen betrieben worden.
3. Die in der Gebrauchsanweisung erwähnten Wartungs- und Reinigungsarbeiten sind entsprechend ausgeführt worden.
4. Das Gerät wurde nicht geöffnet/zerlegt.
5. Bauteile, die einem gebrauchsbedingtem Verschleiß unterliegen fallen nicht unter die Garantie
6. Während der Garantiezeit beseitigt der Hersteller die durch Material- oder Fertigungsfehler auftretenden Schäden oder Mängel am Gerät.
7. Ausgewechselte Teile werden Eigentum des Herstellers.
8. Ausgeschlossen von der Garantie sind die Schäden oder Mängel, die aus folgenden Ursachen entstehen:
  - a. unsachgemäße Installation, z.B. Nichtbeachtung der VDE-Vorschriften; unsachgemäße Aufstellung, z.B. Nichtbeachtung der Einbau- oder Installationsvorschriften; äußere Einwirkung, z.B. Transportschäden, Beschädigung durch Stoß oder Schlag, Schäden durch Witterungseinflüsse.
  - b. unsachgemäße Bedienung oder Beanspruchung, z.B. Nichtbeachtung der Gebrauchsanweisungen. Bei einer gewerblichen oder gleichzeitigen Nutzung z.B. in Hotels, Pensionen oder Gemeinschaftsanlagen, als eine nicht bestimmungsgemäße Benutzung, mit Gewährleistungsausschluss, gewährt der Hersteller eine Garantie von 6 Monaten.
9. Die Behebung der garantispflichtigen Mängel erfolgt ohne jede Berechnung.
10. Die Mängelbeseitigung in der Garantie z.B. durch eine Reparatur oder eine Ersatzlieferung verlängert die ursprüngliche Garantiezeit nicht.
11. Über die Mängelbeseitigung hinausgehende Ansprüche - soweit keine gesetzliche Haftung vorgesehen ist - sind ausgeschlossen.

#### Abhilfemöglichkeiten:

1. Der Hersteller behält sich das gesetzlich vorgesehene Recht zur Nachbesserung vor.
2. Reparaturen oder Abänderungen während der Garantiezeit dürfen nur durch den autorisierten Kundendienst vorgenommen werden.
3. Als eine Nachbesserung wird der Versuch der Schadensbehebung verstanden. Erst wenn die Schadensbehebung fehlschlägt oder ein anderer Mangel auftritt, beginnt ein neuer Nachbesserungsversuch.
4. Bevor andere Abhilfemaßnahmen möglich sind, sind 3 Nachbesserungsversuche zulässig. Schlägt die Mängelbeseitigung fehl oder ist sie unmöglich, berechtigt dies den Käufer zur Rückgängigmachung des Kaufvertrags oder zur Herabsetzung des Kaufpreises.

#### Umtausch:

Erfolgt auf Wunsch des Kunden ein Austausch, wird die bisherige Nutzung des Gerätes in Rechnung gestellt.

**Diese Garantiezusage ist gültig innerhalb der Bundesrepublik Deutschland  
(\*) 0,14 EUR/Min. aus dem Festnetz der T-Com; Mobilfunk max. 0,42 EUR/Min. (nur für Deutschland)**

## Avant d'utiliser l'appareil, veuillez lire ce manuel !

Chère cliente, cher client,

Merci d'avoir choisi les produits Grundig. Nous espérons que ce produit, fabriqué dans des installations modernes et soumis à un processus de contrôle qualité rigoureux, vous offre les meilleures performances possibles. C'est pourquoi nous vous recommandons, avant d'utiliser ce produit, de lire attentivement ce manuel et tous les autres documents fournis et de les conserver soigneusement pour toute consultation future. Si vous confiez le produit à quelqu'un d'autre, n'oubliez pas de lui remettre également le manuel d'utilisation. Veuillez à bien respecter les consignes et les instructions figurant dans le manuel d'utilisation.

### Signification des symboles

Les symboles suivants sont utilisés tout au long de ce manuel :

	Informations importantes et conseils utiles sur l'utilisation de l'appareil.
	Avertissement sur les situations dangereuses concernant la sécurité des biens et des personnes.
	Avertissement en cas de contact avec une surface brûlante.
	Avertissement en cas de choc électrique.



Ce produit a été fabriqué dans une usine moderne respectueuse de l'environnement.

# 1 Instructions importantes en matière de sécurité et d'environnement

## Consignes de sécurité importantes à lire attentivement et à conserver pour référence ultérieure

### 1.1 Avertissements de sécurité

Cette section comprend les instructions de sécurité qui vous mettent à l'abri de tout risque d'incendie, de choc électrique, d'exposition à une fuite d'énergie micro-ondes, de toute blessure physique ou de tout dommage matériel. Le non-respect de ces instructions annule toute garantie.

- Les fours à micro-ondes Grundig sont conformes aux normes de sécurité applicables ; par conséquent, en cas de dommage sur l'appareil ou le câble d'alimentation, celui-ci doit être réparé ou remplacé par le revendeur, le centre de service ou un service spécialisé et autorisé afin d'éviter tout danger. Lorsque les réparations sont mauvaises ou effectuées par un personnel non qualifié, elles peuvent être dangereuses et entraîner des risques pour l'utilisateur.
- Cet appareil est conçu pour être utilisé dans les maisons et les endroits similaires tels que :
  - les cuisines du personnel des boutiques, des bureaux et autres environnements professionnels ;
  - les maisons de campagne ;
  - les cuisines pour clients dans les hôtels et autres lieux d'habitation ; et
  - les chambres d'hôtes.
- Il n'a pas été conçu à des fins industrielles ou pour les laboratoires.
- N'essayez pas de démarrer le four lorsque sa porte est ouverte, sinon vous risquez d'être exposé à l'énergie nocive des micro-ondes. Les verrous de sécurité ne doivent pas être levés ou altérés.
- Le four sert à réchauffer les aliments et les boissons. Le séchage des aliments et des chiffons humides, et le chauffage des coussins, pantoufles et éponges chauffantes, et autres dispositifs pourraient causer des dommages corporels, ou un incendie.
- Ne placez aucun objet entre la face avant et la porte du four. Ne laissez pas la saleté ou les restes de produits de nettoyage s'accumuler sur les surfaces de fermeture.

# 1 Instructions importantes en matière de sécurité et d'environnement

- Tout travail de réparation impliquant le retrait du couvercle qui assure la protection contre l'exposition à l'énergie micro-ondes doit être effectué par des personnes/services autorisés. Toute autre approche est dangereuse.
- Votre appareil est destiné à la cuisson, au chauffage et à la décongélation des aliments à domicile. Il ne doit pas être utilisé à des fins commerciales.
- Votre four n'est pas conçu pour sécher un être vivant.
- N'utilisez pas votre appareil pour sécher les vêtements ou les torchons de cuisine.
- N'utilisez pas cet appareil à l'extérieur, dans les salles de bain, dans des environnements humides ou dans des endroits où il peut être mouillé.
- Aucune responsabilité ou garantie n'est assumée pour les dommages résultant d'une mauvaise utilisation ou d'une manipulation incorrecte de l'appareil.
- N'essayez jamais de démonter l'appareil. Aucune réclamation de garantie n'est acceptée pour les dommages causés par une mauvaise manipulation.
- Utilisez uniquement les pièces ou pièces d'origine recommandées par le fabricant.
- Ne laissez pas l'appareil sans surveillance lorsqu'il est utilisé.
- Utilisez toujours l'appareil sur une surface stable, plane, propre, sèche et antidérapante.
- L'appareil ne doit pas être utilisé avec une horloge externe ou un système de commande à distance séparé.
- Nettoyez toutes les pièces de l'appareil avant de l'utiliser pour la première fois. Veuillez consulter les détails donnés dans la section « Nettoyage et entretien ».
- N'utilisez l'appareil que pour l'usage auquel il est destiné, tel que décrit dans ce manuel.
- L'appareil devient brûlant lorsqu'il est utilisé. Faites attention à ne pas toucher les parties chaudes à l'intérieur du four.
- Ne faites pas fonctionner le four lorsqu'il est vide.
- La chaleur produite par les aliments peut être transmise aux ustensiles de cuisson et les faire chauffer. Vous aurez peut-être besoin de gants de cuisine pour tenir l'ustensile.

# 1 Instructions importantes en matière de sécurité et d'environnement

- Assurez-vous que les ustensiles sont adaptés à l'utilisation dans un four à micro-ondes.
- Ne placez pas le four sur des cuisinières ou d'autres appareils générant de la chaleur. Dans le cas contraire, il peut être endommagé, annulant ainsi la garantie.
- De la vapeur peut s'échapper lorsque vous ouvrez les couvercles ou le papier d'aluminium après la cuisson des aliments.
- L'appareil et ses surfaces accessibles peuvent être très chauds lorsque l'appareil fonctionne.
- La porte et le verre extérieurs peuvent être très chauds lorsque l'appareil fonctionne.
- Assurez-vous que votre alimentation électrique est conforme aux informations fournies sur la plaque signalétique de l'appareil.
- L'unique façon de déconnecter l'appareil de l'alimentation électrique est de retirer la fiche de la prise de courant.
- Utilisez l'appareil uniquement avec une prise mise à la terre.
- N'utilisez jamais l'appareil si le câble d'alimentation ou l'appareil lui-même est endommagé.
- N'utilisez pas cet appareil avec une rallonge.
- Ne touchez jamais l'appareil ou sa prise avec des mains humides.
- Placez l'appareil de manière à ce que la fiche soit toujours accessible.
- Évitez d'endommager le câble d'alimentation en ne pas le serrer, le plier ou le frotter sur des bords tranchants. Éloignez le câble d'alimentation de toute surface brûlante et des flammes.
- Assurez-vous qu'il n'y ait aucun danger de tension accidentelle sur le câble d'alimentation et que personne ne risque de trébucher sur le câble, lorsque l'appareil est en marche.
- Débranchez l'appareil avant chaque nettoyage et lorsque l'appareil n'est pas utilisé.
- Ne tirez pas le câble d'alimentation de l'appareil pour le débrancher de son alimentation électrique et n'enroulez jamais son câble d'alimentation autour de l'appareil.
- Ne plongez pas l'appareil, le câble d'alimentation ou la fiche dans de l'eau ou dans tout autre liquide. Ne le maintenez pas sous l'eau courante.
- Si vous chauffez les aliments dans un récipient en plastique ou en papier, gardez un œil sur le four pour



# 1 Instructions importantes en matière de sécurité et d'environnement

éviter tout risque d'inflammation.

- Retirez les attaches et poignées métalliques des récipients/sacs en papier ou en plastiques avant de la monter sur le four.
- Si vous remarquez de la fumée, débranchez l'appareil si cela peut se faire sans danger et maintenez la porte fermée pour étouffer les flammes.
- N'utilisez pas le four à micro-onde comme espace de rangement. Ne laissez pas des produits en papier, des ustensiles de cuisson ou des aliments dans la cavité du four lorsque vous ne l'utilisez pas.
- Le contenu des biberons et aliments pour bébé doit être remué ou agité et vérifiez la température avant de les consommer pour éviter tout risque de brûlure.
- Ce produit est un appareil ISM du groupe 2 et de classe B. Le groupe 2 comprend tous les appareils ISM (à usage industriel, scientifique et médical) dans lesquels une énergie à fréquence radio est produite de façon intentionnelle et/ou utilisée sous la forme de radiations électromagnétiques pour le traitement de matériau, ainsi que les appareils dont les pièces sont usinées par électroérosion.
- Les appareils de la classe B sont conçus pour être utilisés dans un environnement domestique et dans des établissements directement reliés à un réseau d'alimentation basse tension.
- N'utilisez pas des huiles de cuisine dans le four. L'huile chaude peut endommager les composants et les matériaux du four. Elle peut également provoquer des brûlures de la peau.
- Percez les aliments à la croûte épaisse comme les pommes de terre, les courgettes, les pommes et les châtaignes.
- Disposez l'appareil de sorte que la face arrière soit tournée vers le mur.
- Avant de déplacer l'appareil, veuillez sécuriser le plateau tournant pour éviter tout dommage.
- Ne chauffez pas les œufs en coquille et les œufs durs entiers dans les fours à micro-ondes, ils peuvent exploser même après que le four ait terminé de chauffer.

**AVERTISSEMENT :** Si la porte ou les joints de la porte sont endommagés, faites-les réparer par une personne qualifiée avant de continuer à utiliser le four.

# 1 Instructions importantes en matière de sécurité et d'environnement

**AVERTISSEMENT :** Il est dangereux pour toute personne non qualifiée d'effectuer les travaux d'entretien et de réparation nécessitant le démontage du couvercle servant à protéger contre l'énergie des ondes du four.

**AVERTISSEMENT :** Les liquides et autres aliments ne doivent pas être chauffés dans les récipients fermés, parce qu'ils peuvent exploser.

- Nettoyez le four régulièrement et enlevez tous les dépôts d'aliments dans le four.
- Vous devez laisser un espace de 20 cm au-dessus de la surface supérieure du four.
- Ne faites pas trop cuire les aliments, sinon vous risquez de provoquer un incendie.
- N'utilisez pas de nettoyeur à la vapeur pour nettoyer l'appareil.
- Des conditions de sécurité maximales sont requises lorsque l'appareil est utilisé près des enfants ou des personnes présentant des déficiences physiques, sensorielles ou mentales.

- Cet appareil peut être utilisé par des enfants âgés d'au moins 8 ans et par des personnes ayant des capacités physiques, sensorielles ou mentales réduites ou dénuées d'expérience ou de connaissance, s'ils (si elles) sont correctement surveillé(es) ou si des instructions relatives à l'utilisation de l'appareil en toute sécurité leur ont été données et si les risques encourus ont été appréhendés. Les enfants ne doivent pas jouer avec l'appareil. Le nettoyage et l'entretien par l'utilisateur ne doivent pas être effectués par des enfants sans surveillance
- **Risque de suffocation !** Gardez tous les matériaux d'emballage hors de portée des enfants.
- En raison de l'excès de chaleur qui se produit en modes gril et combiné, les enfants ne doivent être autorisés à utiliser ces modes que sous la surveillance d'un adulte.
- Tenez l'appareil et son câble d'alimentation hors de la portée des enfants de moins de 8 ans.
- Ne faites pas cuire les aliments directement sur le plateau en verre. Mettez les aliments dans/sur les ustensiles de cuisine appropriés avant de les placer dans le four.

# 1 Instructions importantes en matière de sécurité et d'environnement

- Les récipients métalliques pour les aliments et les boissons ne sont pas autorisés pendant la cuisson au micro-ondes. Sinon, cela pourrait produire une formation d'étincelles.
- Le four à micro-ondes ne doit pas être rangé dans une armoire non conforme aux instructions d'installation.
- Il est conçu uniquement pour être encastré.
- Si les appareils encastrés sont utilisés à une hauteur égale ou supérieure à 900 mm au-dessus du sol, il faut veiller à ne pas déplacer le plateau tournant lorsque vous retirez les récipients de l'appareil.
- Si l'appareil encastré se trouve dans une armoire ayant une porte, il doit être utilisé avec la porte de l'armoire ouverte.

## 1.2 Conformité avec la directive DEEE et mise au rebut des déchets :

Ce produit est conforme à la directive DEEE (2012/19/UE) de l'Union européenne. Ce produit porte un symbole de classification pour la mise au rebut des équipements électriques et électroniques (DEEE).

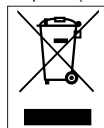

Ce symbole indique que ce produit ne doit pas être jeté avec les déchets ménagers à la fin de sa vie utile. Les appareils usagés doivent être retournés au point de collecte officiel

destiné au recyclage des appareils électriques et électroniques.

Pour trouver ces systèmes de collecte, veuillez contacter les autorités locales ou le détaillant auprès duquel vous avez acheté le produit. Chaque ménage joue un rôle important dans la récupération et le recyclage des appareils ménagers usagés. L'élimination appropriée des appareils usagés aide à prévenir les conséquences négatives potentielles pour l'environnement et la santé humaine.

## 1.3 Conformité avec la directive LdSD :

L'appareil que vous avez acheté est conforme à la directive LdSD (2011/65/UE) de l'Union européenne. Il ne comporte pas les matériels dangereux et interdits mentionnés dans la directive.

## 1.4 Information sur l'emballage



L'emballage du produit est composé de matériaux recyclables, conformément à notre réglementation nationale. Ne jetez pas les éléments d'emballage avec les déchets domestiques et autres déchets. Déposez-les dans un des points de collecte d'éléments d'emballage que vous indiquera l'autorité locale dont vous dépendez.

## 2 Votre four à micro-ondes

### 2.1 Aperçu

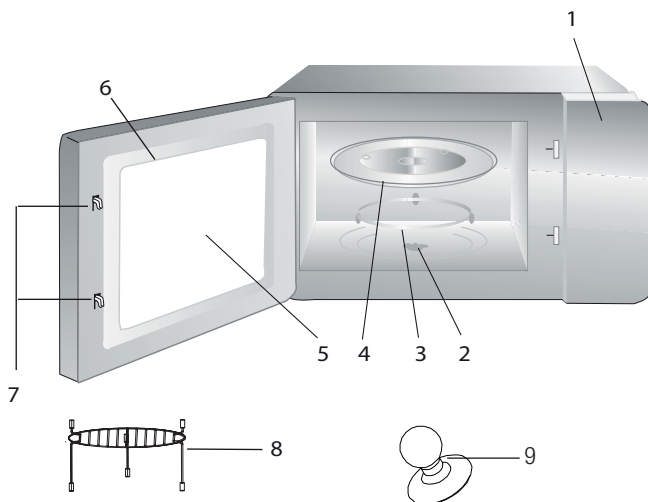

### Légende

1. Bandeau de commande
2. Entraîneur du plateau tournant
3. Support du plateau tournant
4. Plateau en verre
5. Vitre du four
6. Cadre de porte
7. Dispositif de verrouillage de la porte
8. Grille (à utiliser uniquement avec la fonction grill et placer sur le plateau en verre)
9. Poussoir à vide pour ouverture manuelle de la porte

### 2.2 Données techniques

<b>Norme électrique</b>	230 V~50 Hz, 1 450 W (Micro-ondes) 1 000 W (Gril)
<b>Puissance</b>	900 W
<b>Ampérage</b>	6.4 A
<b>Fréquence de fonctionnement</b>	2 450 MHz
<b>Dimensions externes (H*W*D)</b>	388*595 *400 mm
<b>Capacité du four</b>	25 litres
<b>Poids net</b>	18.5 kg

Modifications relatives à la technique et à la conception réservées.

Les inscriptions sur le produit ou les valeurs indiquées sur la documentation fournie avec le produit sont des valeurs obtenues dans des conditions de laboratoire conformément aux normes en vigueur. Ces valeurs peuvent varier selon l'utilisation de l'appareil et les conditions environnementales. Les valeurs d'alimentation électrique sont testées à 230V.

## 2 Votre four à micro-ondes

### 2.3 Installation du plateau tournant

- Ne placez jamais le plateau en verre à l'envers. Il ne doit en aucun cas être bloqué.
- Utilisez toujours le plateau en verre et le support du plateau tournant pendant la préparation.
- Placez toujours les aliments et les récipients sur le plateau en verre pour la cuisson.
- En cas de fissure ou de cassure du plateau en verre ou du support du plateau tournant, contactez votre centre de services autorisé le plus proche.

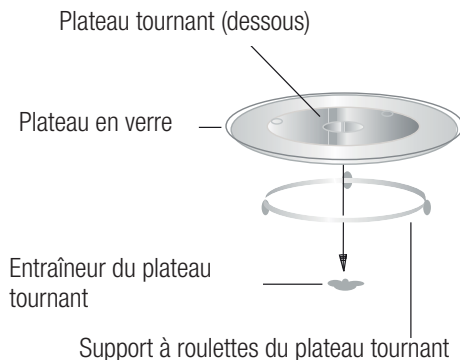

## 3 Installation et raccordement

### 3.1 Installation et raccordement

- Retirez tous les matériaux d'emballage et les accessoires. Examinez tout signe de dommage tels que des creux ou des signes de porte cassée. N'installez pas le four s'il est endommagé.
- Retirez le film de protection sur la surface de la carrosserie du four à micro-ondes.
- Ne retirez pas le couvercle de mica marron clair fixé à la cavité du four pour protéger le magnétron.
- Le présent appareil a été conçu à des fins domestiques uniquement.
- Ce four a été conçu uniquement pour une utilisation encastrée. Il ne doit pas être posé ou utilisé à l'intérieur d'une armoire.
- Veuillez respecter les instructions d'installation.
- L'appareil peut être installé dans une armoire murale de 60 cm de largeur (55 cm de profondeur minimum et 85 cm au-dessus du sol).
- L'appareil est équipé d'une fiche et doit uniquement être branché à une prise de terre correctement installée.

- La tension du secteur doit correspondre aux valeurs spécifiées sur la plaque signalétique.
- Si le câble d'alimentation est endommagé, il doit être remplacé par une personne ou un service après-vente agréé. Si la fiche n'est plus accessible après l'installation, un dispositif coupe-circuit agissant sur tous les pôles doit être disponible sur le site d'installation, avec un espace de contact de 3 mm minimum.
- N'utilisez pas d'adaptateurs, de multiprises ou de rallonges. Toute surcharge expose à des risques d'incendie.



Les surfaces accessibles peuvent être chaudes pendant l'utilisation.



Évitez de coincer ou de plier le cordon d'alimentation.

## 3 Installation et raccordement

### 3.2 Installation du micro-ondes

Le four à micro-ondes est livré avec son kit d'encastrement monté en usine afin de simplifier son installation. Vous devez simplement fixer l'ensemble à votre meuble.

#### 3.2.1 Niche d'encastrement

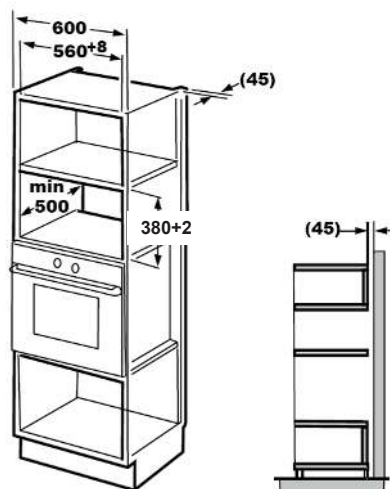

#### 3.2.2 Fixation du support d'encastrement

1. Lisez les instructions sur le gabarit inférieur de l'armoire et placez le gabarit sur le plan inférieur de l'armoire.

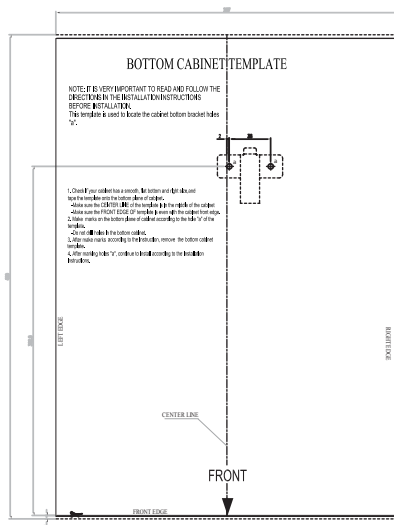
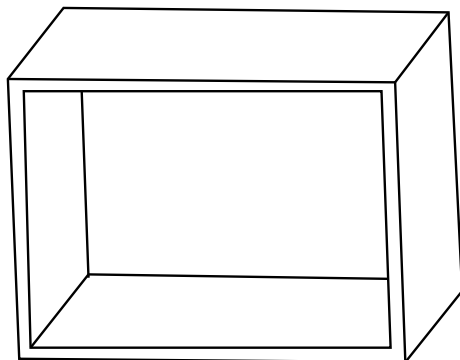

## 3 Installation et raccordement

2. Faites des marques sur le plan inférieur de l'armoire selon les marques « a » sur le gabarit.

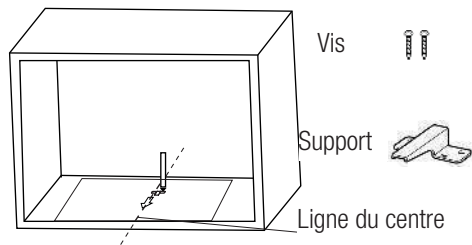

3. Retirez le gabarit et fixez le support à l'aide des vis.

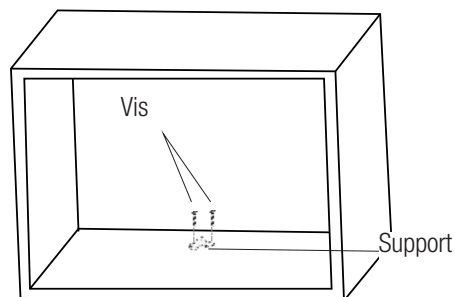

### 3.2.3 Fixation du four

1. Installez le four dans la niche.



Assurez-vous que l'arrière du four est bloqué par le support.



Évitez de coincer ou de plier le cordon d'alimentation. Branchez votre four à la prise murale.

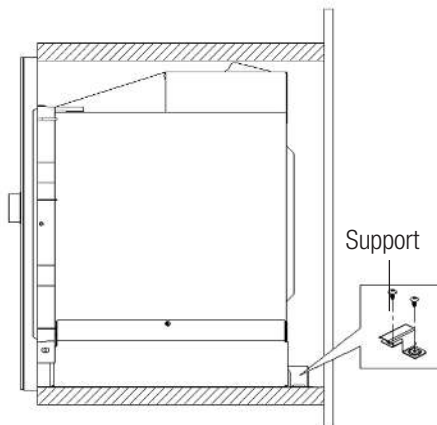
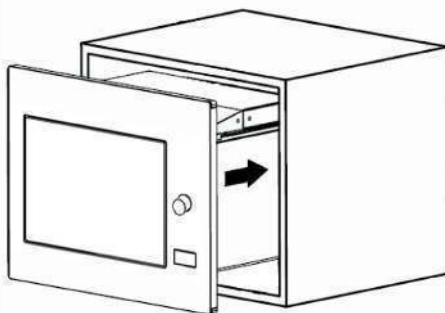

## 3 Installation et raccordement

- Ouvrez la porte, fixez le four à l'armoire à l'aide de la vis à travers l'orifice situé au bas du cadre d'encastrement. Recouvrez la vis avec le cache en plastique fourni.

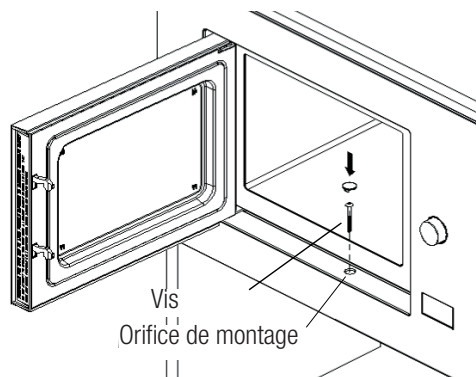

### 3.3 Principes du fonctionnement au micro-ondes

- Préparez soigneusement vos aliments. Placez les parties restantes à l'extérieur de la boîte.
- Prêtez attention au temps de cuisson. Cuisinez dans le mode de temps le plus court spécifié et ajoutez plus de temps, le cas échéant. Les aliments cuits en excès peuvent produire de la fumée ou brûler.
- Couvrez les aliments pendant la cuisson. Couvrir les aliments prévient toute éclaboussure et permet d'en garantir la cuisson uniforme.
- Retournez les aliments tels que la volaille et les hamburgers lorsque vous les cuisinez dans un four à micro-ondes, afin d'accélérer la cuisson de ce type d'aliment. Tournez au minimum une fois, les aliments plus larges tels que les rôtis.
- Retournez les aliments tels que les boulettes de viande au milieu de la cuisson et remplacez celles du centre par celles de l'extérieur du récipient.

### 3.4 Raccordement électrique

L'appareil doit être mis à la terre. Ce four possède un câble de mise à la terre avec une fiche de terre. Branchez l'appareil à une prise murale correctement installée et mise à la terre. Le système de mise à la terre permet un fil de fuite électrique en cas de court-circuit et réduit les risques d'électrocution. Nous vous recommandons l'utilisation d'un circuit électrique dédié exclusivement au four. L'utilisation du four à haute tension est dangereuse et peut entraîner un incendie ou d'autres accidents susceptibles d'endommager le four.



**AVERTISSEMENT** : Toute mauvaise utilisation de la prise de terre peut provoquer un choc électrique.



Si vous avez des questions relatives à la mise à la terre et aux instructions en matière d'électricité, consultez un technicien électrique qualifié ou le personnel de service.



Le fabricant et/ou le revendeur n'assument aucune responsabilité pour les blessures ou les dommages sur le four qui peuvent résulter du non respect des procédures de raccordement électrique.

### 3.5 Test des ustensiles

Ne faites jamais fonctionner le four à vide. La seule exception concerne le test des ustensiles, décrit dans la section suivante. Certains ustensiles non métalliques peuvent ne pas convenir à une utilisation dans un micro-ondes. En cas de doute sur la convenance de vos ustensiles par rapport au micro-ondes, effectuez le test suivant.

1. Placez l'ustensile vide à tester dans le micro-ondes en même temps qu'un verre utilisable au micro-ondes, rempli avec 250 ml d'eau.



### 3 Installation et raccordement

2. Faites fonctionner le four à la puissance maximale pendant 1 minute.
3. Vérifiez soigneusement la température de l'ustensile testé. S'il chauffe, il n'est pas approprié pour une utilisation au four à micro-ondes.
4. Ne dépassez jamais la limite de temps de fonctionnement de 1 minute. Si vous remarquez la formation d'un arc après 1 minute de fonctionnement, arrêtez le micro-ondes. Les ustensiles formant un arc ne sont pas appropriés pour une utilisation au micro-ondes.

La liste suivante est un guide général qui pourrait vous aider à choisir le bon ustensile.

Ustensile de cuisson	Micro-ondes	Gril	Mixte
Verre thermorésistant	Oui	Oui	Oui
Verre non thermorésistant	Non	Non	Non
Céramiques thermorésistantes	Oui	Oui	Oui
Plat en plastique approprié pour le four à micro-ondes	Oui	Non	Non
Ustensiles de cuisine en papier	Oui	Non	Non
Plateau métallique	Non	Oui	Non
Rack métallique	Non	Oui	Non
Papier en aluminium et couvercles en forme de feuille	Non	Oui	Non
Porcelaines	Oui	Oui	Oui



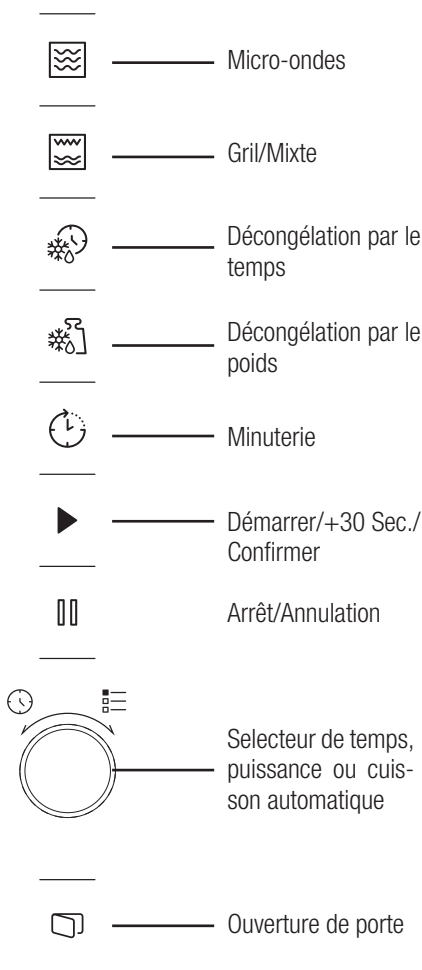

## 4 Fonctionnement

### 4.1 Bandeau de commande



### 4.2 Réglage de l'heure







Lorsque le four à micro-ondes est sous tension, « 0:00 » s'affiche sur l'écran et un signal sonore retentit une fois.

1. Appuyez deux fois sur «  » et les heures commencent à clignoter.
2. Tournez le bouton «  » pour régler l'heure ; de 0 à 23 heures.
3. Appuyez sur «  » et les minutes commencent à clignoter.
4. Tournez le bouton «  » pour régler les minutes ; de 0 à 59 minutes.
5. Appuyez sur «  » pour terminer le réglage de l'heure. Le symbole « : » clignote et l'heure s'affiche.



Si vous appuyez sur «  » pendant le réglage du temps, le four retourne automatiquement au mode précédent.

### 4.3 Préparation d'une cuisson au micro-ondes

1. Appuyez sur «  » et « P100 » s'affiche à l'écran.
2. Appuyez à nouveau sur «  » ou tournez «  » pour sélectionner la puissance désirée. À chaque pression de ce bouton, « P100 », « P80 », « P50 », « P30 » ou « P10 » s'affichent respectivement.
3. Appuyez sur «  » pour confirmer et tournez «  » pour régler le temps de cuisson de 5 secondes à 95 minutes.
4. Appuyez à nouveau sur «  » pour démarrer la cuisson.

## 4 Fonctionnement



**Exemple:** Si vous souhaitez réchauffer un plat pendant 20 minutes. 20 minutes, voici comment faire:

1. Appuyez une fois sur et « P100 » s'affiche à l'écran.
2. Appuyez une fois de plus sur ou tournez pour définir réchauffer votre plat.
3. Appuyez sur pour confirmer et « P 80 » s'affiche à l'écran.
4. Tournez pour ajuster le temps de cuisson jusqu'à ce que le four affiche « 20:00 ».
5. Appuyez sur pour démarrer la cuisson.

**Les étapes de réglage de l'heure en bouton codes sont les suivantes :**

Réglage de la durée	Montant de l'augmentation
0-1 minute	5 seconds
1-5 minutes	10 seconds
5-10 minutes	30 seconds
10-30 minutes	1 minute
30-95 minutes	5 minutes

### 4.4 Programmes de cuisson au micro-ondes

Commande	Écran	Puissance du micro-ondes	Mode de cuisson
1	P100	900 W	Cuisson des liquides et des soupes
2	P80	720 W	Réchauffage des plats
3	P50	450 W	Cuisson douce
4	P30	270 W	Décongélation forte
5	P10	90 W	Décongélation douce







### 4.5 Préparation d'une cuisson au gril ou mixte

1. Appuyez sur et « G » s'affiche à l'écran. Appuyez de manière répétée sur ou tournez pour sélectionner la puissance désirée. À chaque pression de ce bouton, « G », « C-1 » ou « C-2 » s'affichent respectivement.
2. Appuyez sur pour confirmer et tournez pour régler le temps de cuisson entre 0:05 et 95:00.
3. Appuyez à nouveau sur pour démarrer la cuisson.



**Exemple :** Si vous souhaitez réchauffer au micro-ondes et griller en même temps pendant 10 minutes, voici comment faire:

## 4 Fonctionnement

1. Appuyez une fois sur  et « G » s'affiche à l'écran.
2. Appuyez une fois de plus sur  ou tournez  pour sélectionner le mode Réchauffage + grill.
3. Appuyez sur  pour confirmer et « C-1 » s'affiche à l'écran.
4. Tournez  pour régler le temps de cuisson jusqu'à ce que le four affiche « 10:00 ».
5. Appuyez sur  pour démarrer la cuisson.





### 4.6 Programme de cuisson au grill ou mixte

Programme	Affichage à l'écran	Puissance micro-ondes	Puissance du grill
1 - Gril	G	0%	100%
2 - Réchauffage + Gril	C-1	55%	45%
3 - Mijotage + Gril	C-2	36%	64%



Lorsque la moitié du temps du grill s'est écoulée, le four émet deux signaux sonores. Pour mieux griller, Nous vous conseillons de retourner les aliments, au milieu de la cuisson.

### 4.7 Démarrage rapide

1. En mode veille, appuyez sur  pour cuire des liquides au micro-ondes. À chaque pression du bouton, le temps de cuisson augmente jusqu'à 95 minutes.
2. Pendant la cuisson en mode micro-ondes, grill, mixte ou décongélation par le temps, le temps de cuisson augmente de 30 secondes à chaque pression du bouton .
3. En mode veille, tournez  dans le sens contraire des aiguilles d'une montre pour cuire des liquides et appuyez sur  pour démarrer la cuisson.





Dans les modes cuisson automatique et décongélation par le poids, l'appui sur la touche  n'augmentera pas le temps de cuisson.

### 4.9 Décongélation par le temps

1. Appuyez une fois sur .
2. Tournez  pour sélectionner le temps de décongélation. La durée maximale est de 95 minutes.
3. Appuyez sur  pour démarrer le dégel.



## 4 Fonctionnement

### 4.8 Décongélation par le poids

1. Appuyez une fois sur “”.
2. Tournez “” pour sélectionner le poids des aliments de 100 à 2 000 g.
3. Appuyez sur “” pour démarrer la décongélation .





### 4.10 Minuterie





Votre four est équipé d'une minuterie indépendante qui n'est pas reliée aux fonctions du four et peut être utilisé séparément (elle peut être réglée sur 95 minutes au maximum.)

1. Appuyez une fois sur “” et 00:00 s'affiche à l'écran.
2. Tournez “” pour saisir l'heure exacte.
3. Appuyez sur “” pour confirmer le réglage.
4. Lorsque le décompte du temps atteint 00:00, un signal retentit 5 fois. Si l'heure est réglée, l'heure actuelle s'affiche à l'écran.







Appuyez sur “” pour arrêter la minuterie à tout moment.

### 4.11 Cuisson automatique

1. Tournez “” dans le sens des aiguilles d'une montre pour sélectionner le menu désiré. Les Menus de « A-1 » et « A-8 », notamment pizza, viande, légumes, pâtes alimentaires, pommes de terre, poisson, boisson et popcorn, s'affichent.
2. Appuyez sur “” pour confirmer.
3. Tournez “” pour choisir le poids par défaut selon le tableau du menu.
4. Appuyez sur “” pour démarrer la cuisson.

1. Tournez “” dans le sens des aiguilles d'une montre jusqu'à ce que « A-6 » s'affiche à l'écran.
2. Appuyez sur “” pour confirmer.
3. Tournez “” pour sélectionner le poids du poisson jusqu'à ce que « 350 » s'affiche à l'écran.
4. Appuyez sur “” pour démarrer la cuisson.



### Liste des cuissons automatiques

Cuissons automatiques	Poids	Affichage à l'écran
 A-1 Pizza	200 g	200
	400 g	400
 A-2 Viande	250 g	250
	350 g	350
	450 g	450
 A-3 Légumes	200 g	200
	300 g	300
	400 g	400
 A-4 Pâtes alimentaires	50 g (avec 450 ml d'eau froide)	50
	100 g (avec 800 ml d'eau froide)	100
 A-5 Pommes de terre	200 g	200
	400 g	400
	600 g	600
 A-6 Poisson	250 g	250
	350 g	350
	450 g	450



**Exemple :** Si vous souhaitez cuisiner automatiquement 350 g de poisson :

## 4 Fonctionnement









 A-7 Boissons	1 verre (120 ml)	1
	2 verres (240 ml)	2
	3 verres (360 ml)	3
 A-8 Popcorn	50 g	50
	100 g	100

### 4.12 Cuissons enchaînées



Il est possible de programmer 2 cuissons enchaînées, si l'une d'elle est une décongélation, elle doit être sélectionnée en premier.





Si vous souhaitez décongeler les aliments pendant 5 minutes, puis les réchauffer pendant 7 minutes, procédez de la manière suivante :

1. Appuyez une fois sur .
2. Tournez  pour sélectionner le temps de dégel jusqu'à ce que « 5:00 » s'affiche à l'écran.
3. Appuyez une fois sur  et « P100 » s'affiche à l'écran.
4. Appuyez une fois de plus sur  ou tournez  pour sélectionner la fonction réchauffage.
5. Appuyez sur  pour confirmer et « P 80 » s'affiche à l'écran.
6. Tournez  pour ajuster le temps de cuisson jusqu'à ce que le four affiche « 07:00 ».
7. Appuyez sur  pour démarrer la cuisson. Un signal sonore retentit une fois pour la première phase et le décompte du temps de décongélation démarre. Le signal retentit à nouveau pour indiquer l'entrée dans la deuxième phase de cuisson. Le signal retentit 5 fois à la fin de la cuisson.

### 4.13 Information sur le programme en cours

1. Lors d'une cuisson, appuyez sur  ou  pour afficher pendant 3 secondes la fonction de cuisson sélectionnée. Après 3 secondes, l'afficheur retourne au mode précédent.
2. Pendant la préparation, appuyez sur  et l'heure actuelle s'affiche pendant 3 secondes.

### 4.14 Sécurité enfants

1. **Verrouillage :** En mode Veille, appuyez sur  pendant 3 secondes et un signal sonore retentit ensuite pour indiquer que la sécurité enfants est activée. « 童 子 鎖 」 s'affiche à l'écran.
2. **Déverrouillage :** Pour désactiver la sécurité enfants, appuyez sur  pendant 3 secondes et un long signal sonore retentit pour indiquer que la sécurité est désactivée.

### 4.15 Ouverture de la porte du four

Appuyez sur  pour ouvrir la porte du four micro-ondes.

## 5 Nettoyage et entretien

### 5.1 Nettoyage



**AVERTISSEMENT :** N'utilisez jamais d'essence, de solvants ou de nettoyants abrasifs, d'objets métalliques ou de brosses dures pour nettoyer l'appareil.



**AVERTISSEMENT :** Ne trempez jamais l'appareil ou son cordon d'alimentation dans de l'eau ou dans tout autre liquide.

1. Éteignez l'appareil et débranchez le câble d'alimentation de la prise murale.
2. Patientez jusqu'au refroidissement complet de l'appareil.
3. Maintenez l'intérieur du four propre. Essayez à l'aide d'un tissu humide en cas d'éclaboussures d'aliments ou d'écoulements de liquides sur les parois du four. Utilisez un détergent doux lorsque le four est très sale. Évitez d'utiliser des pulvérisateurs et autres agents nettoyants agressifs, car ils peuvent causer des taches, des marques, et l'opacité de la surface de la porte.
4. Nettoyez les surfaces externes du four à l'aide d'un tissu humide. Évitez toute pénétration d'eau à partir des orifices d'aération, pour prévenir tout dommage des pièces fonctionnelles du four.
5. Essayez fréquemment les deux côtés de la porte et de la vitre, les joints de porte et les pièces à proximité des joints à l'aide d'un tissu humide, de sorte à nettoyer les taches de débordement et d'éclaboussures. Évitez d'utiliser des agents nettoyants abrasifs.
6. Évitez de mouiller le bandeau de commande. Nettoyez avec un chiffon humide et doux. Laissez la porte du four ouverte, pour éviter toute mise en marche inattendue lors du nettoyage du bandeau de commande.
7. En cas d'accumulation de vapeur à l'intérieur ou autour de la porte du four, nettoyez à l'aide d'un tissu doux. Cela se produit lorsque le four à micro-ondes fonctionne dans des conditions d'extrême humidité. C'est normal.
8. Dans certains cas, vous devrez retirer le plateau en verre pour le nettoyer. Lavez le plateau dans de l'eau savonneuse tiède ou au lave-vaisselle.
9. Nettoyez régulièrement le support à roulettes du plateau tournant et le bas du four pour éviter des bruits excessifs. Il suffit de nettoyer la surface inférieure du four à l'aide d'un détergent doux. l'entraîneur du plateau tournant dans de l'eau savonneuse tiède ou au lave-vaisselle. Lorsque vous retirez assurez-vous de le replacer correctement.
10. Afin d'éliminer les mauvaises odeurs dans votre four, placez-y un verre d'eau, du jus et des zestes d'un citron dans un bol profond utilisable dans un micro-ondes et faites fonctionner le four pendant 5 minutes au mode Micro-ondes. Nettoyez soigneusement et séchez ensuite en vous servant d'un chiffon doux.
11. Veuillez contacter le service agréé lorsque vous devez remplacer l'ampoule du four.
12. Nettoyez régulièrement le four et retirez tous les dépôts d'aliments. Dans le cas contraire, des défections de la surface pourraient survenir, affectant la durée de vie de l'appareil et vous exposant à des risques.
13. Évitez de mettre l'appareil au rebut avec les ordures ménagères ; éliminez les fours usagés dans les centres pour déchets spéciaux, qui sont mis à disposition par les communes.
14. Lorsque vous utilisez la fonction Gril du four à micro-ondes, une petite quantité de fumée et de vapeur s'échappe et se dissipe après un certain temps de fonctionnement.

## 5 Nettoyage et entretien

### 5.2 Stockage

- Si vous n'avez pas l'intention d'utiliser l'appareil pendant une longue période, conservez-le soigneusement.
- Veillez également à ce que l'appareil soit débranché, refroidi et entièrement sec.
- Conservez l'appareil dans un endroit frais et sec.
- Tenez l'appareil hors de portée des enfants.

### 5.3 Manipulation et transport

- Lors de la manipulation et du transport, transportez l'appareil dans son emballage d'origine.
- L'emballage de l'appareil le protège des dommages physiques.
- Ne placez pas de charges lourdes sur l'appareil ou sur l'emballage. L'appareil peut être endommagé.

## 6 Dépannage

Problème	Raison éventuelle	Solution
Le four ne démarre pas.	1) Le cordon d'alimentation n'est pas correctement enfiché.	Débranchez. Branchez ensuite après 10 secondes.
	2) Fusible grillé ou disjoncteur activé.	Remplacez le fusible ou le disjoncteur (réparé par un professionnel de notre entreprise).
	3) Problème avec la sortie.	Testez la sortie avec d'autres appareils électriques.
Le four ne chauffe pas.	4) La porte n'est pas correctement fermée.	Fermez correctement la porte.
Le plateau tournant en verre fait du bruit lorsque le four est en marche	5) Le plateau tournant et le bas du four sont sales.	Reportez-vous à la section « Nettoyage et Entretien » pour le nettoyage des pièces sales.
Le four affiche l'erreur E-3 et ne fonctionne pas	6) La porte du four ne s'ouvre pas (en raison d'une obstruction devant la porte, d'une baisse de tension, etc.)	Débranchez. Branchez ensuite après 10 secondes.



## Leggere per prima cosa questo manuale!

Gentile Cliente,

Grazie per aver scelto un prodotto Grundig. Speriamo che Lei riesca ad ottenere i risultati migliori da questo prodotto, realizzato con tecnologia di alta qualità e all'avanguardia. Pertanto, legga questo intero manuale utente e tutti gli altri documenti allegati con attenzione prima di utilizzare il prodotto e lo conservi come riferimento per usi futuri. Se passa il prodotto ad altre persone, dia loro anche questo manuale utente. Segua tutte le avvertenze e le informazioni del manuale utente.

### Significato dei simboli

I seguenti simboli sono utilizzati in diverse sezioni del presente manuale utente:

	Informazioni importanti e suggerimenti utili sull'utilizzo.
	Avvertenze di situazioni pericolose relative alla sicurezza della vita e della proprietà.
	Avvertenza di superfici calde.
	Avvertenza per shock elettrico.



Questo prodotto è stato realizzato in moderni impianti rispettosi dell'ambiente, senza causare danni alla natura.

---

# 1 Istruzioni importanti sulla sicurezza e l'ambiente

## Istruzioni importanti per la sicurezza Leggere con attenzione e conservare per riferimenti futuri

Questa sezione contiene istruzioni di sicurezza che consentono di prevenire il pericolo di incendio, scossa elettrica, esposizione all'energia delle microonde, di lesioni personali o di danni materiali. L'inosservanza di queste istruzioni invalida la garanzia accordata.

### 1.1 Sicurezza generale

- Il forno a microonde è concepito solo per riscaldare alimenti e bevande. Indumenti asciutti, riscaldamento di termofori, pantofole, spugne, panni asciutti e simili potrebbe portare al rischio di lesioni, accensioni e incendi.
- Questo dispositivo è concepito per l'uso domestico e impieghi affini, come:
  - Aree ristoro per il personale in negozi, uffici ed altri ambienti di lavoro;
  - Clienti di hotel, motel e altri contesti di tipo residenziale;
  - Strutture tipo bed & breakfast.
- Non cercare di “Start” il forno quando lo sportello è aperto; altrimenti si potrebbe essere esposti alle dannose energie delle microonde. I blocchi di sicurezza non devono essere disattivati né manomessi.
- Non posizionare alcun oggetto tra il lato anteriore e lo sportello del forno. Non lasciare che sporco o residui di agenti di pulizia si formino sulla superficie dell'alloggiamento.
- Qualsiasi lavoro di assistenza che includa la rimozione della copertura di protezione dall'esposizione alle energie delle microonde deve essere effettuato da personale/assistenza autorizzati. Qualsiasi altro approccio è pericoloso.
- Il prodotto è concepito per cucinare, riscaldare e scongelare gli alimenti in casa.
- Non utilizzare questo apparecchio all'esterno, in bagni, in ambienti umidi o in luoghi in cui può bagnarsi.
- Nessuna responsabilità né richiesta in garanzia sarà presa in considerazione per danni derivanti da cattivo utilizzo né gestione non corretta dell'apparecchio.

# 1 Istruzioni importanti sulla sicurezza e l'ambiente

- Non provare mai a smontare l'apparecchio. Non saranno accettate richieste di garanzia per danni provocati da gestione non corretta.
- Usare solo parti originali o quelle consigliate dal produttore.
- Non lasciare mai questo apparecchio privo di supervisione quando è in uso.
- Usare sempre l'apparecchio su una superficie stabile, piatta, pulita, asciutta e anti-scivolo.
- Non utilizzare con "TIMER" esterno o un sistema di controllo a distanza separato.
- Prima di utilizzare l'apparecchio per la prima volta, pulire tutte le parti. Vedere i dettagli presenti nella sezione "Pulizia e manutenzione".
- Utilizzare l'apparecchio per l'uso previsto, solo secondo quanto descritto in questo manuale. Non utilizzare sostanze chimiche abrasive né vapore su questo apparecchio. Questo forno è concepito soprattutto per riscaldare e cuocere gli alimenti.
- Non è destinato ad un uso industriale né di laboratorio.
- Non utilizzare l'apparecchio per asciugare abiti o strofinacci da cucina.
- L'apparecchio diventa molto caldo durante l'uso. Prestare attenzione a non toccare le parti calde all'interno del forno a microonde.
- Il forno a microonde non è concepito per asciugare esseri viventi.
- Non utilizzare il forno a microonde quando è vuoto.
- Gli utensili da cucina possono diventare caldi a causa del trasferimento di calore dagli alimenti riscaldati all'utensile stesso. Potrebbe essere necessario indossare guanti da forno per tenere l'utensile.
- Bisogna controllare gli utensili per assicurarsi che siano idonei all'utilizzo nei forni a microonde.
- Non mettere il forno a microonde su fornelli o su altri apparecchi che generano calore. Altrimenti potrebbe danneggiarsi e la garanzia perderebbe validità.
- Il forno a microonde non deve essere posto in un alloggiamento che non sia conforme alle istruzioni per l'installazione.
- Fare attenzione quando si rimuovono coperchi da pacchetti alimentari dopo averli riscaldati per via del vapore presente.
- Utilizzare i guanti quando si estrae qualsiasi alimento caldo dal forno a microonde.

# 1 Istruzioni importanti sulla sicurezza e l'ambiente

- Tutte le superfici dell'apparecchio potrebbero diventare molto calde quando l'apparecchio è in uso.
- Sportello e vetro esterno potrebbero essere molto caldi quando l'apparecchio è in uso; non utilizzare il forno a microonde.
- Qualora il cavo di alimentazione risulti danneggiato, dovrà essere sostituito con un cavo o un montaggio specifici, ottenibili presso il produttore o la sua rete di assistenza tecnica, onde evitare pericoli.
- Il forno a microonde Grundig è conforme agli standard di sicurezza applicabili; pertanto, in caso di danni all'apparecchio o al cavo di alimentazione, esso deve essere riparato o sostituito dal rivenditore, da un centro assistenza o da un centro specializzato e autorizzato per evitare danni. Lavori di riparazione errati o non autorizzati possono provocare danni e rischi per l'utente.
- Assicurarsi che l'alimentazione elettrica sia conforme alle informazioni fornite sulla targhetta di classificazione dell'apparecchio.
- L'unico modo per scollegare l'apparecchio dall'alimentazione è scollegare la spina elettrica dalla presa elettrica.
- Utilizzare l'apparecchio solo con una presa dotata di messa a terra.
- L'apparecchio non deve essere usato se questo o il cavo di alimentazione sono danneggiati.
- Non utilizzare l'apparecchio con una prolunga.
- Non toccare mai l'apparecchio o la spina elettrica con mani umide o bagnate.
- Posizionare l'apparecchio in modo tale che la spina sia sempre accessibile.
- Per evitare danni al cavo di alimentazione, evitare di schiacciarlo, piegarlo o strofinarlo su bordi taglienti. Tenere il cavo di alimentazione lontano da superfici calde e fiamme libere.
- Assicurarsi che non ci sia il rischio che il cavo di alimentazione possa essere tirato accidentalmente o che qualcuno possa passare sullo stesso quando l'apparecchio è in uso.
- Scollegare l'apparecchio prima della pulizia e quando non è in uso.
- Non tirare il cavo di alimentazione dell'apparecchio per scollegarlo dall'alimentazione e non avvolgere mai il cavo attorno all'apparecchio.
- Non immergere l'apparecchio, il cavo di alimentazione o la spina elettrica in acqua o in altri liquidi.

# 1 Istruzioni importanti sulla sicurezza e l'ambiente

- Non tenerlo sotto acqua corrente.
- Non cuocere direttamente gli alimenti sul vassoio di vetro. Mettere gli alimenti in/su utensili appropriati per la cucina prima di metterli nel forno.
- Quando si riscaldano alimenti in contenitori di plastica o carta, controllare il forno frequentemente perché esiste la possibilità di incendio.
- Assicurarsi che i contenitori sono idonei all'utilizzo nel microonde.
- Rimuovere strisce metalliche e/o manici di metallo dai sacchetti di carta o plastica prima di utilizzare nel forno sacchetti idonei al forno a microonde.
- Se si osserva del fumo, disattivare o disconnettere l'apparecchio, purché in sicurezza, e tenere lo sportello chiuso per estinguere le fiamme.
- Non utilizzare il forno a microonde per conservazione. Non lasciare oggetti di carta, materiali da cucina o alimenti all'interno del forno quando non è in uso.
- Il contenuto di biberon e di alimenti per bambini deve essere mescolato o scosso e la temperatura deve essere controllata prima del consumo, per evitare ustioni.
- Questo apparecchio è un dispositivo di Gruppo 2 Classe B ISM. Il Gruppo 2 include tutti i dispositivi ISM (industriali, scientifici e medici) in cui l'energia di radio-frequenza è generata intenzionalmente e/o utilizzata in forma di radiazioni elettromagnetiche per il trattamento di materiali e dispositivi per elettroerosione.
- Gli apparecchi di Classe B sono idonei per essere usati in ambienti domestici e ambienti direttamente collegati a una rete di alimentazione elettrica a bassa tensione.
- Lo sportello o la superficie esterna dell'apparecchio può diventare calda durante l'uso.
- Fare attenzione quando si rimuovono bevande e cibi dal microonde.
- Non utilizzare olio per cottura nel forno. L'olio caldo può danneggiare i componenti e i materiali del forno e potrebbe anche provocare ustioni alla pelle.
- Forare gli alimenti con crosta spessa come patate, zucchine, mele e castagne.
- L'apparecchio deve essere posizionato in modo tale che il lato posteriore sia rivolto verso la parete.
- Prima di spostare l'apparecchio, fissare il piatto girevole per evitare che si danneggi.

# 1 Istruzioni importanti sulla sicurezza e l'ambiente

- Le uova nel guscio e quelle bollite non devono essere riscaldate nei forni a microonde poiché potrebbero esplodere, anche al termine del riscaldamento in microonde.
- Non rimuovere le parti che sono dietro e ai lati dell'apparecchio, esse proteggono le distanze minime tra le pareti dell'alloggiamento e l'apparecchio per consentire l'adeguata circolazione dell'aria.

**AVVERTENZA:** Se lo sportello o le guarnizioni dello sportello sono danneggiati, il forno non deve essere utilizzato finché non sia stato riparato da una persona qualificata.

**AVVERTENZA:** Solo persone competenti devono eseguire interventi di riparazione o assistenza che prevedono la rimozione del coperchio che protegge dall'esposizione a raggi a microonde.

**AVVERTENZA:** Liquidi o altri alimenti non devono essere riscaldati in contenitori chiusi perché c'è il rischio di esplosione.

- Il forno deve essere pulito regolarmente e tutti i depositi di cibo devono essere rimossi.
- Devono esserci almeno 20 cm di spazio libero sopra alla superficie superiore del forno.
- Non usare l'apparecchio per scopi diversi da quello previsto.

- Non usare l'apparecchio come fonte di calore.
- Il forno a microonde è concepito solo per scongelare, cuocere e riscaldare alimenti.
- Non cuocere troppo gli alimenti; altrimenti si potrebbe provocare un incendio.
- Non utilizzare dispositivi di pulizia con vapore per pulire l'apparecchio.
- Si consiglia attenzione estrema quando viene utilizzato vicino a bambini e persone che hanno capacità fisiche, sensoriali o mentali ridotte.
- Il presente apparecchio può essere utilizzato da bambini a partire da 8 anni di età e da persone con capacità fisiche, sensoriali o mentali limitate o che non hanno conoscenze ed esperienza, a condizione che siano sotto supervisione per un uso sicuro del prodotto o siano stati istruiti o comprendano i potenziali pericoli derivanti dall'uso del prodotto. I bambini non devono giocare con l'apparecchio. Le procedure di pulizia e manutenzione da parte dell'utente non devono essere eseguite da bambini a meno che non ricevano supervisione da parte di adulti.

# 1 Istruzioni importanti sulla sicurezza e l'ambiente

- **Pericolo di soffocamento!** Tenere tutti i materiali di imballaggio lontani dalla portata dei bambini.
- Consentire ai bambini di utilizzare il forno senza supervisione solo quando sono state fornite istruzioni adeguate in modo che il bambino sia in grado di usare il forno a microonde in sicurezza e comprenda i pericoli derivanti da uso non corretto.
- A causa del calore eccessivo che deriva dalle modalità grill e combinata, ai bambini deve essere consentito l'uso di queste modalità solo con la supervisione di un adulto.
- Tenere prodotto e cavo di alimentazione in modo che siano inaccessibili ai bambini di età inferiore agli 8 anni.
- L'apparecchio e le sue superfici accessibili potrebbero diventare molto caldi quando l'apparecchio è in uso. Tenere fuori dalla portata dei bambini.
- Questo apparecchio è pensato per l'uso da parte di persone (compresi i bambini) con ridotte capacità fisiche, sensoriali o mentali o mancata esperienza o conoscenze solo sotto supervisione o con istruzioni riguardanti l'uso dell'apparecchio da parte di una persona responsabile della loro sicurezza.
- I bambini devono essere controllati per assicurarsi che non giochino con l'apparecchio.
- **AVVERTENZA:** Consentire ai bambini di utilizzare il forno senza supervisione solo quando sono state fornite istruzioni adeguate in modo che il bambino sia in grado di usare il forno in sicurezza e comprenda i pericoli derivanti da uso non corretto.

## 1.2 Conformità alla direttiva WEEE e allo smaltimento dei rifiuti:

Questo apparecchio è conforme alla Direttiva UE WEEE (2012/19/EU). Questo apparecchio riporta il simbolo di classificazione per i rifiuti delle apparecchiature elettriche ed elettroniche (WEEE).

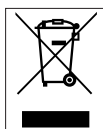

Questo simbolo indica che questo prodotto non deve essere smaltito con altri rifiuti domestici al termine della sua vita utile. Il dispositivo usato deve essere portato a un punto di raccolta

ufficiale per il riciclaggio di dispositivi elettrici ed elettronici. Per individuare questi punti di raccolta, contattare le proprie autorità locali oppure il rivenditore presso cui è stato acquistato il prodotto. Ciascuna famiglia ha un ruolo importante nel recupero e riciclaggio di vecchi apparecchi. Lo smaltimento appropriato degli apparecchi usati aiuta a prevenire potenziali conseguenze negative per l'ambiente e la salute umana.

## 1.3 Conformità alla Direttiva RoHS:

L'apparecchio acquistato è conforme alla Direttiva UE RoHS (2011/65/EU). Non contiene materiali pericolosi o proibiti specificati nella Direttiva.

# 1 Istruzioni importanti sulla sicurezza e l'ambiente

## 1.4 Informazioni di imballaggio



L'imballaggio del prodotto è fatto di materiali riciclabili in conformità con la normativa nazionale. Non smaltire i materiali di imballaggio con i rifiuti domestici o altri rifiuti. Portarli ai punti di raccolta per materiali di imballaggio previsti dalle autorità locali.



## 2 Il forno a microonde

### 2.1 Panoramica

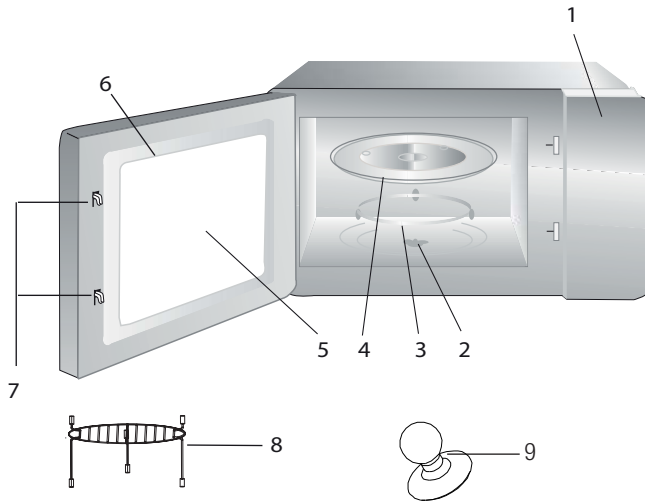

### Comandi e parti

1. Pannello di controllo
2. Asta piatto girevole
3. Supporto piatto girevole
4. Vassoio di vetro
5. Vetro sportello forno
6. Gruppo sportello
7. Sistema di interblocco di sicurezza sportello
8. Rastrelliera grill (da usare solo con la funzione grill e posizionata sul vassoio di vetro)
9. Dispositivo di sollevamento a vuoto per l'apertura manuale dello sportello

### 2.2 Dati tecnici

<b>Consumo energetico</b>	230 V~50 Hz, 1450 W (microonde) 1000 W (grill)
<b>Uscita</b>	900 W
<b>Frequenza operativa</b>	2450 MHz
<b>Dimensioni esterne (H*W*D)</b>	388*595 *400 mm
<b>Capacità forno</b>	25 litri
<b>Peso netto</b>	18.5 kg

I diritti per le modifiche agli aspetti tecnici e progettuali sono riservati.

I contrassegni sul prodotto o i valori dichiarati in altri documenti in dotazione con il prodotto sono valori ottenuti in condizioni di laboratorio secondo gli standard pertinenti. Questi valori possono variare secondo l'utilizzo dell'apparecchio e le condizioni ambientali. I valori di potenza sono testati a 230V.

## 2 Il forno a microonde

### 2.3 Installazione del piatto girevole

- Non posizionare mai il vassoio di vetro al contrario. Il vassoio di vetro non deve mai essere ridotto.
- Durante la cottura devono essere sempre utilizzati il vassoio di vetro e il supporto del piatto girevole.
- Non cuocere direttamente gli alimenti sul vassoio di vetro. Mettere gli alimenti in/su utensili appropriati per la cucina prima di metterli nel forno.
- Se il vassoio di vetro o il supporto del piatto girevole si lesionano o si rompono, contattare il centro assistenza autorizzato più vicino.



## 3 Installazione e collegamento

### 3.1 Installazione e collegamento

- Rimuovere tutti i materiali di imballaggio e gli accessori. Esaminare il forno per eventuali danni, come rientranze o sportello rotto. Non installare se il forno è danneggiato.
- Rimuovere la pellicola protettiva che si trova sulla superficie dell'alloggiamento del forno a microonde.
- Non rimuovere la copertura marrone chiaro montata nella cavità del forno per proteggere il magnetron.
- Questo apparecchio è destinato solo ad uso domestico.
- Questo forno a microonde è concepito solo per uso a incasso. Non è concepito per essere utilizzato su piano di lavoro o all'interno di un alloggiamento.
- Osservare le speciali istruzioni per la installazione.
- L'apparecchio può essere installato in un alloggiamento montato a parete largo 60 cm (almeno 55 cm di profondità e 85 cm di distanza dal pavimento).

- L'apparecchio è dotato di una spina e deve essere collegato solo a una presa messa a terra correttamente installata.
- La tensione di rete deve corrispondere a quella specificata sulla targhetta di classificazione.
- La presa deve essere installata e il cavo di collegamento deve essere sostituito solo da personale autorizzato per l'assistenza. Se la spina non è più accessibile dopo l'installazione, bisogna prevedere un dispositivo di scollegamento omnipolare al lato di installazione con una distanza di contatto di almeno 3 mm.
- Non bisogna utilizzare adattatori, prese multiple e prolunghe. Il sovraccarico può provocare un rischio di incendio.



La superficie accessibile potrebbe essere calda durante il funzionamento.



Non intrappolare né piegare il cavo di alimentazione.

# 3 Installazione e collegamento

## 3.2 Installazione a incasso

### 3.2.1 Dimensione alloggiamento per l'installazione a incasso

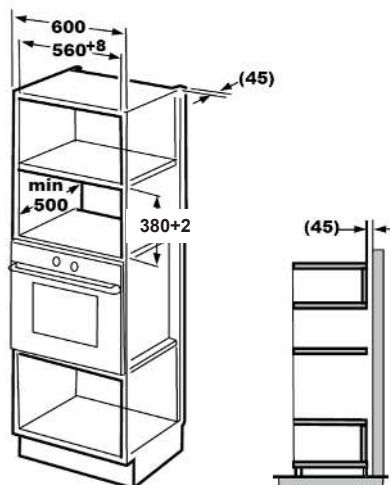

### 3.2.2 Preparazione dell'alloggiamento

1. Leggere le istruzioni sul modello nella parte bassa dell'alloggiamento e mettere il modello sul ripiano inferiore dell'alloggiamento.

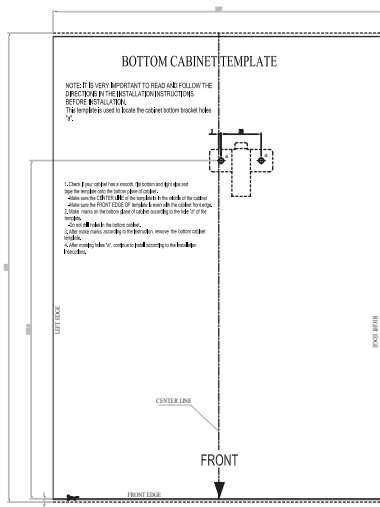
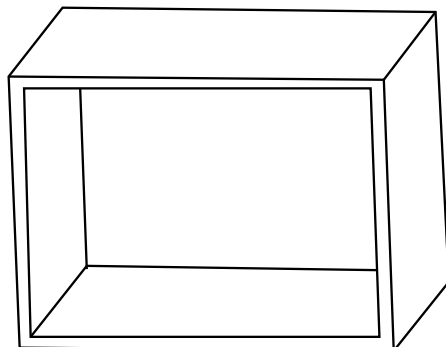

## 3 Installazione e collegamento

2. Eseguire i contrassegni sul ripiano inferiore dell'alloggiamento secondo i contrassegni "a" del modello.

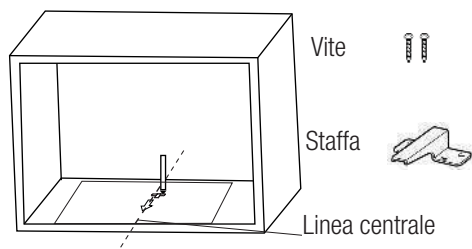

3. Rimuovere il modello nella parte bassa dell'alloggiamento e fissare la staffa con la vite.

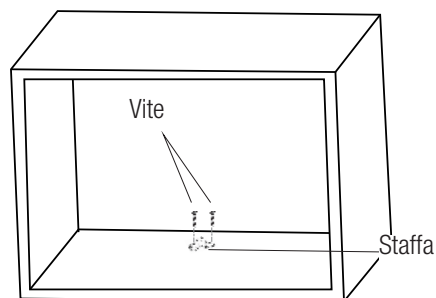

### 3.2.3 Fissaggio del forno

1. Installare il forno nell'alloggiamento.



Assicurarsi che il retro del forno sia bloccato dalla staffa.



Non intrappolare né piegare il cavo di alimentazione.

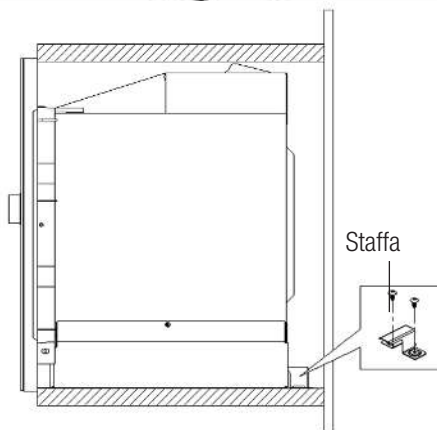
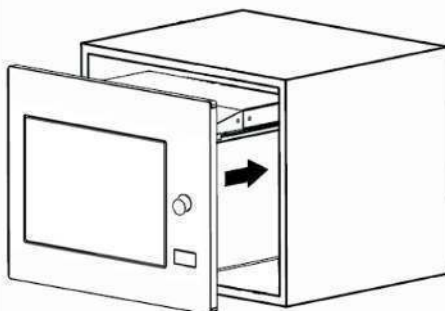

## 3 Installazione e collegamento

2. Aprire lo sportello, fissare il forno all'alloggiamento con la vite attraverso il foro di installazione. Poi fissare la copertura in plastica di limitazione al foro di installazione.

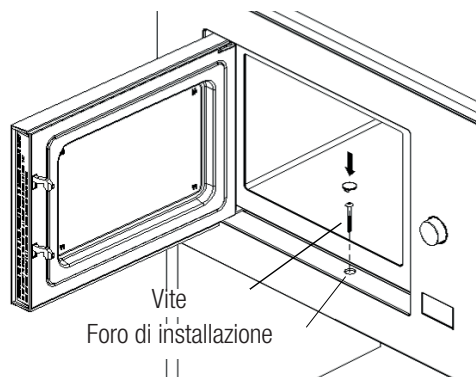

### 3.3 Interferenze radio



Il funzionamento del forno a microonde può provocare interferenze a radio, TV e apparecchi simili.

- Installare il microonde quanto più distante possibile da radio e TV. Il funzionamento del forno a microonde può provocare interferenze con la ricezione di radio o TV. 2. Collegare il forno in una presa elettrica standard. Assicurarsi che la tensione e la frequenza siano le stesse di quelle presenti sulla targhetta di classificazione.
- In caso di interferenza, potrebbe essere ridotta o eliminata prendendo le precauzioni che seguono:
- Pulire lo sportello e la superficie delle guarnizioni del forno.
- Impostare la direzione dell'antenna della radio o della TV.
- Riposizionare il forno sulla base della collocazione del ricevitore.
- Mettere il forno a microonde lontano dal ricevitore.

- Collegare il forno a microonde a un'altra presa, così il forno a microonde e il ricevitore saranno su linee diverse.

### 3.4 Principi della cottura con le microonde

- Preparare gli alimenti con attenzione. Mettere le parti rimanenti sull'esterno del piatto.
- Prestare attenzione al tempo di cottura. Cuocere nel tempo più breve specificato e aggiungere altri minuti, se necessario. Gli alimenti troppo cotti possono provocare fumo o bruciarsi.
- Coprire gli alimenti durante la cottura. La copertura degli alimenti previene gli schizzi e aiuta ad assicurare che siano cotti in modo uniforme.
- Girare gli alimenti come pollame e hamburger durante la cottura nel forno a microonde per accelerare la cottura di questo tipo di alimenti. Alimenti più grandi, come gli arrosti, devono essere girati almeno una volta.
- Girare al contrario alimenti come polpette a metà della cottura e cambiarne la posizione, dal centro del piatto verso l'esterno e viceversa.

### 3.5 Istruzioni di messa a terra

Questo apparecchio deve essere messo a terra. Questo forno ha un cavo di messa a terra con una spina messa a terra. L'apparecchio deve essere collegato a una presa elettrica installata e messa a terra nel modo corretto. Il sistema di messa a terra consente di evitare perdite dal collegamento della corrente elettrica in caso di cortocircuito e riduce il rischio di scosse elettriche. Raccomandiamo l'uso di un circuito elettrico dedicato al forno. Il funzionamento ad alta tensione è pericoloso e può provocare incendio o altri incidenti che danneggerebbero il forno.



**AVVERTENZA:** L'errato utilizzo della spina di messa a terra può provocare scossa elettrica

## 3 Installazione e collegamento



In caso di domande sulla messa a terra e sulle istruzioni elettriche, consultare un tecnico elettricista qualificato o il personale di assistenza.



Il fabbricante e/o il rivenditore non accettano alcuna responsabilità per lesioni o danni al forno che potrebbero verificarsi quando non si rispettano le procedure di collegamento.

### 3.6 Test utensili

Non azionare mai il forno vuoto. L'unica eccezione è il test utensili descritto nella sezione che segue. Alcuni utensili non di metallo potrebbero non essere idonei per l'uso nel microonde. Se non si è sicuri dell'eventuale idoneità di un utensile al microonde, è possibile eseguire questo test.

1. Mettere l'utensile vuoto da testare nel forno a microonde assieme a un bicchiere compatibile per le microonde riempito con 250 ml di acqua.
2. Azionare il forno a microonde alla potenza massima per 1 minuto.
3. Controllare attentamente la temperatura dell'utensile in corso di test. Se si è riscaldato, non è idoneo all'uso nel microonde.
4. Non superare mai il limite di funzionamento massimo di 1 minuto. Se si notano archi elettrici durante il funzionamento di 1 minuto, spegnere il microonde. Gli utensili che provocano archi elettrici non sono idonei all'uso nel microonde.

L'elenco che segue è una guida generale che aiuta l'utente a selezionare l'utensile giusto.

Utensile per la cottura	Microonde	Grill	Modalità combinata
Vetro resistente al calore	Sì	Sì	Sì
Vetro non resistente al calore	No	No	No
Ceramica resistente al calore	Sì	Sì	Sì
Piatto di plastica idoneo al forno a microonde	Sì	No	No
Articoli da cucina in carta	Sì	No	No
Vassoio di metallo	No	Sì	No
Rastrelliera metallica	No	Sì	No
Fogli di alluminio e coperture di alluminio	No	Sì	No
Materiali in schiuma	No	No	No

## 4 Funzionamento

### 4.1 Pannello di controllo



Microonde



Grill/Modalità combinata



Scongelo a tempo



Scongelo a peso



Timer da cucina/Orologio



Avvio/+30 sec./Conferma



Stop/Annulla

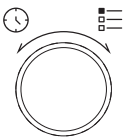

Pulsante sportello aperto

### 4.2 Istruzioni operative

#### 4.2.1 Impostazione dell'orario

Quando il forno a microonde viene collegato, si visualizza "0:00" sullo schermo LED e un cicalino suona una volta.

1. Premere "🕒" due volte e le cifre delle ore cominciano a lampeggiare.
2. Ruotare "👉" per regolare l'ora; il valore immesso deve essere compreso tra 0 e 23.
3. Premere "🕒" e le cifre dei minuti cominciano a lampeggiare.
4. Ruotare "👉" per regolare i minuti; il valore immesso deve essere compreso tra 0 e 59.
5. Premere "🕒" per terminare l'impostazione dell'orario. ":" lampeggia e l'orario si illumina.



Se si preme "🕒" durante l'impostazione del tempo, il forno torna automaticamente alla modalità precedente.







#### 4.2.2 Cucinare con il forno a microonde

1. Premere "👉" e "P100" si visualizza sullo schermo LED.
2. Premere di nuovo "👉" o ruotare "👉" per selezionare la potenza desiderata. Ogni volta che si preme il pulsante, si visualizzano rispettivamente "P100", "P80", "P50", "P30" o "P10".
3. Premere "▶" per confermare e ruotare "👉" per impostare il tempo di cottura su un valore compreso tra 0:05 e 95:00.
4. Premere "▶" di nuovo per avviare la cottura.



**Esempio:** Se si desidera utilizzare 80% di potenza microonde per una cottura di 20 minuti, è possibile utilizzare il forno secondo i punti che seguono.

## 4 Funzionamento

5. Premere  una volta e "P100" si visualizza sullo schermo.
6. Premere di nuovo  o ruotare  per la potenza del forno all'80%.
7. Premere  per confermare e "P 80" si visualizza sullo schermo.
8. Ruotare  per regolare il tempo di cottura finché il forno visualizza "20:00".
9. Premere  per avviare la cottura.





**I passi per regolare il tempo con il pulsante sono i seguenti:**

Impostazione della durata	Ammontare incremento
0-1 minuto	5 secondi
1-5 minuti	10 secondi
5-10 minuti	30 secondi
10-30 minuti	1 minuto
30-95 minuti	5 minuti

### Istruzioni tastiera microonde

Ordine	Schermo	Potenza microonde
1	P100	100%
2	P80	80%
3	P50	50%
4	P30	30%
5	P10	10%







### 4.3 Cottura con grill o modalità combinata

1. Premere  e "G" si visualizza sullo schermo LED. Premere  ripetutamente o ruotare  per selezionare la potenza desiderata. Ogni volta che si preme il pulsante, si visualizzano rispettivamente "G", "C-1" o "C-2".
2. Premere  per confermare e ruotare  per impostare il tempo di cottura su un valore compreso tra 0:05 e 95:00.

3. Premere  di nuovo per avviare la cottura.



**Esempio:** Se si desidera utilizzare 55% di potenza microonde e 45% di potenza grill (C-1) per una cottura di 10 minuti, è possibile utilizzare il forno secondo i punti che seguono.

1. Premere  una volta e "G" si visualizza sullo schermo.
2. Premere  ancora una volta o ruotare  per selezionare la modalità combinata 1.
3. Premere  per confermare e "C-1" si visualizza sullo schermo.
4. Ruotare  per regolare il tempo di cottura finché il forno visualizza "10:00".
5. Premere  per avviare la cottura.

### Istruzioni tastiera (grill/modalità combinata)

Ordine	Schermo	Potenza microonde	Grill Potenza
1	G	0%	100%
2	C-1	55%	45%
3	C-2	36%	64%







Quando metà del tempo del grill è trascorso, il forno suona due volte e ciò è normale. Per ottenere un effetto grill migliore, bisogna ruotare gli alimenti, chiudere lo sportello e poi premere (avvio/+30 sec./conferma) per continuare la cottura. Se non si esegue alcuna operazione, il forno continua la cottura.



## 4 Funzionamento



### 4.4 Avvio rapido

1. In modalità stand-by, premere  per avviare la cottura con la potenza del forno al 100%. Ogni volta che si preme il pulsante, il tempo di cottura aumenta fino a 95 minuti a scatti di 30 secondi.
2. Per la cottura nel forno a microonde, la cottura con grill e modalità combinata o le modalità di scongelamento a tempo, il tempo di cottura aumenta di 30 secondi ogni volta che si preme .
3. In modalità stand-by, ruotare  in senso antiorario per impostare il tempo di cottura in modo da avviare la cottura con il 100% di potenza e premere  per avviare la cottura.





Nel menu auto e nelle modalità di scongelamento a peso, la pressione di  non fa aumentare il tempo di cottura.

### 4.5 Scongelo a tempo



1. Premere  una volta.
2. Ruotare  per selezionare il tempo di scongelamento. Il tempo massimo è 95 minuti.
3. Premere  per avviare lo scongelamento. La potenza di scongelamento è P30 e non può essere modificata.

### 4.6 Scongelo a peso

1. Premere  una volta.
2. Ruotare  per selezionare il peso degli alimenti da 100 a 2000 g.
3. Premere  per avviare lo scongelamento.

### 4.7 Timer da cucina (contatore)

Il forno è dotato di un contatore automatico che non è collegato alle funzioni del forno e può essere utilizzato separatamente in cucina (può essere impostato su un massimo di 95 minuti).





1. Premere  e 00:00 si visualizza sullo schermo LED.
2. Ruotare  per immettere il tempo corretto.
3. Premere  per confermare l'impostazione.
4. Quando il conto alla rovescia del tempo immesso arriva a 00:00, il cicalino suona 5 volte. Se il tempo è impostato (sistema a 24 ore), l'ora corrente viene visualizzata sullo schermo LED.

Premere  per interrompere il timer in qualsiasi momento.



Le funzioni del timer da cucina sono diverse dal sistema a 24 ore. Il timer da cucina è solo un timer.





### 4.8 Menu auto

1. Ruotare  per selezionare il menu indesiderato. Vengono visualizzati i menu tra "A-1" e "A-8", cioè pizza, carne, verdure, pasta, patate, pesce, bevande e popcorn.
2. Premere  per confermare.
3. Ruotare  per scegliere il peso predefinito secondo lo schema del menu.
4. Premere  per avviare la cottura.











**Esempio:** Se si desidera usare "Menu auto" per cucinare 350 g di pesce:

## 4 Funzionamento

1. Ruotare  in senso orario finché viene visualizzato sullo schermo "A-6".
2. Premere  per confermare.
3. Ruotare  per selezionare il peso del pesce finché "350" viene visualizzato sullo schermo.
4. Premere  per avviare la cottura.

### Menu cottura automatica









Menu	Peso	Schermo
 A-1 Pizza	200 g	200
	400 g	400
 A-2 Carne	250 g	250
	350 g	350
	450 g	450
 A-3 Verdure	200 g	200
	300 g	300
	400 g	400
 A-4 Pasta	50 g (con 450 ml di acqua fredda)	50
	100 g (con 800 ml di acqua fredda)	100
 A-5 Patate	200 g	200
	400 g	400
	600 g	600
 A-6 Pesce	250 g	250
	350 g	350
	450 g	450
 A-7 Bevande	1 bicchiere (120 ml)	1
	2 bicchieri (240 ml)	2
	3 bicchieri (360 ml)	3
 A-8 Popcorn	50 g	50
	100 g	100

## 4.9 Cottura multi-fase



Possono essere impostate massimo 2 fasi per la cottura. Nella cottura multi-fase se una fase è sbrinamento, bisogna mettere sbrinamento come prima fase.



Se si desidera scongelare gli alimenti per 5 minuti e poi cucinarli con l'80% di potenza del microonde per 7 minuti, eseguire i punti sotto:



1. Premere  una volta.
2. Ruotare  per selezionare il tempo di scongelamento finché "5:00" viene visualizzato sullo schermo.
3. Premere  una volta e "P100" si visualizza sullo schermo.
4. Premere di nuovo  o ruotare  per la potenza del forno all'80%.
5. Premere  per confermare e "P 80" si visualizza sullo schermo.
6. Ruotare  per regolare il tempo di cottura finché il forno visualizza "7:00".
7. Premere  per avviare la cottura. Il cicalino suona una volta per la prima fase e comincia il conto alla rovescia del tempo per lo scongelamento. Il cicalino suona ancora una volta quando si immette la seconda fase di cottura. Il cicalino suona 5 volte alla fine della cottura.

## 4.10 Funzione richiesta

1. In modalità microonde, grill e modalità combinata, premere  o  e il livello corrente di alimentazione sarà visualizzato per 3 secondi. Dopo 3 secondi, il forno torna alla modalità precedente.
2. Durante la cottura, premere  e l'ora corrente viene visualizzata per 3 secondi.

## 4 Funzionamento

### 4.11 Blocco bambini

1. **Blocco:** In modalità stand-by, premere “” per 3 secondi e si sente un cicalino che indica che il blocco bambini è attivato. Se l'ora è già impostata, viene visualizzata anche l'ora corrente; altrimenti “” viene visualizzato sullo schermo LED.
2. **Sblocco:** Per disattivare il blocco bambini, premere “” per 3 secondi e si sente un lungo “bip” che indica che il blocco bambini è disattivato.

### 4.12 Apertura sportello del forno

Premere “” e si apre lo sportello del forno.



Se lo sportello non può essere aperto con il pulsante “” nel (per es. a causa di un'interruzione elettrica), si può aprire lo sportello con il dispositivo di sollevamento a vuoto per l'apertura manuale dello sportello.

## 5 Pulizia e manutenzione

### 5.1 Pulizia



**AVVERTENZA:** Non utilizzare mai gasolio, solventi, agenti di pulizia abrasivi, oggetti metallici o spazzole dure per pulire l'apparecchio.



**AVVERTENZA:** Non immergere mai l'apparecchio in acqua o il suo cavo di alimentazione o altro liquido.

1. Spegnere l'apparecchio e scollegare il cavo di alimentazione dalla presa elettrica.
2. Attendere il completo raffreddamento dell'apparecchio.
3. Mantenere pulita la parte interna del forno. Pulire con un panno umido quando alimenti schizzati o liquidi versati si attaccano alle pareti del forno. Può essere utilizzato un detergente delicato se il forno si sporca molto. Evitare di utilizzare agenti di pulizia a spruzzo o aggressivi perché potrebbero provocare macchie, segni e opacità sulla superficie dello sportello.
4. Le superfici esterne del forno devono essere pulite con un panno umido. Non lasciare entrare acqua dalle aperture di ventilazione per impedire danni alle parti del forno.
5. Pulire di frequente entrambi i lati dello sportello e il vetro, le guarnizioni dello sportello e le parti vicine alle guarnizioni con un panno umido per rimuovere eccessi e macchie da schizzi. Non usare agenti di pulizia abrasivi.
6. Non lasciar bagnare il pannello di controllo. Pulire con un panno morbido umido. Lasciare lo sportello del forno aperto per impedire un funzionamento accidentale quando si pulisce il pannello di controllo.
7. Se si accumula vapore all'interno o attorno allo sportello del forno, pulire con un panno morbido. Questo può verificarsi quando il forno a microonde è utilizzato in condizioni di alta umidità. Ciò è normale.
8. In alcuni casi può essere necessario rimuovere la parte in vetro per la pulizia. Lavare in acqua calda saponata o in lavastoviglie.
9. L'anello del rullo e la base del forno devono essere puliti regolarmente per evitare rumori eccessivi. Sarà sufficiente pulire la superficie inferiore del forno con un detergente delicato. Lavare l'anello del rullo in acqua calda saponata o in lavastoviglie. Quando si rimuove l'anello del rullo dalla base interna del forno per la pulizia, assicurarsi di installarlo nella posizione corretta quando lo si rimonta.
10. Per rimuovere i cattivi odori dal forno, mettere un bicchiere di acqua con succo e buccia di un limone in una ciotola profonda adatta all'uso in microonde e azionare il forno per 5 minuti in modalità microonde. Poi asciugare bene con un panno morbido.
11. Contattare l'assistenza autorizzata quando la lampadina del forno deve essere sostituita.
12. Il forno deve essere pulito regolarmente e tutti i depositi di cibo devono essere rimossi. Se il forno non è mantenuto pulito, possono verificarsi difetti alla superficie che influenzano negativamente il ciclo di vita dell'apparecchio e potenzialmente provocano rischi.
13. Non smaltire questo apparecchio con i rifiuti domestici; i forni vecchi devono essere smaltiti in centri speciali per rifiuti previsti dai comuni.
14. Quando il forno a microonde è usato in modalità grill, una piccola quantità di fumo e odori può essere avvertita: essa scompare dopo un breve periodo di utilizzo.

### 5.2 Conservazione

- Se si pensa di non usare l'apparecchio per un lungo periodo, riporlo con attenzione.
- Assicurarsi che l'apparecchio sia scollegato, freddo e completamente asciutto.
- Conservare l'apparecchio in un luogo fresco e asciutto.
- Tenere l'apparecchio lontano dalla portata dei bambini.

## 6 Ricerca e risoluzione dei problemi

Normale	
Il forno a microonde interferisce con la ricezione TV.	La ricezione radio e TV può essere influenzata dal funzionamento del forno a microonde. È simile all'interferenza provocata da piccoli apparecchi elettrici, come mixer, aspirapolvere e ventilatore elettrico. Ciò è normale.
La luce del forno è scura.	Con la cottura a microonde a bassa potenza, la luce del forno potrebbe oscurarsi. Ciò è normale.
Accumulo di vapore sullo sportello, aria calda che fuoriesce dalle aperture	Durante la cottura, può prodursi vapore dagli alimenti. La maggior parte di questo vapore fuoriesce dalle aperture. Ma potrebbe accumularsene un po' su una parte fredda, come lo sportello del forno. Ciò è normale.
Forno avviato in modo accidentale senza alimenti all'interno.	Non è consentito utilizzare l'apparecchio senza alimenti dentro. È molto pericoloso.

Problema	Possibile causa	Soluzione
Il forno non si avvia.	1) Il cavo di alimentazione non è collegato correttamente.	Scollegare. Poi ricollegare di nuovo dopo 10 secondi.
	2) Il fusibile è bruciato o è attivato l'interruttore di circuito.	Sostituire il fusibile o reimpostare l'interruttore di circuito (farlo riparare da un professionista della nostra azienda).
	3) Problemi con la presa elettrica.	Testare la presa con altri apparecchi elettrici.
Il forno non si riscalda.	4) Lo sportello non è chiuso bene.	Chiudere bene lo sportello.
Il piatto girevole fa rumore quando il forno a microonde è in funzione.	5) Il piatto girevole e la parte bassa del forno sono sporchi.	Vedere la sezione "Pulizia e manutenzione" per pulire le parti sporche.
Il forno visualizza errore E-3 e non funziona	6) Lo sportello del forno non si apre (per un'ostruzione avanti allo sportello, bassa tensione, ecc.)	Scollegare. Poi ricollegare di nuovo dopo 10 secondi.

## CERTIFICATO DI GARANZIA

La presente garanzia commerciale si intende aggiuntiva e non sostitutiva di ogni altro diritto di cui gode il consumatore, intendendo per consumatore esclusivamente colui che utilizza il bene per scopi estranei all'attività imprenditoriale o professionale eventualmente svolta e pertanto per uso domestico/privato, e in particolare non pregiudica in alcun modo i diritti del consumatore stabiliti dal D.Lgs. 206/05. BEKO Italy S.r.l. in conformità alla facoltà prevista dalla legge, offre al consumatore una garanzia commerciale aggiuntiva, nei termini e nei modi di seguito indicati.

Questo certificato non deve essere spedito per la convalida. È valido e operante solo se conservato assieme alla ricevuta fiscale o altro documento reso fiscalmente obbligatorio.

### Condizioni di Garanzia

1. BEKO Italy S.r.l. garantisce il funzionamento dell'apparecchio per un periodo di 2 anni dalla data di acquisto in caso l'utente sia un consumatore, mentre negli altri casi per un periodo di 12 mesi (ad esempio, se l'apparecchio è stato acquistato con fattura di vendita e non con scontrino fiscale).
2. Questa garanzia è valida esclusivamente sul territorio italiano compresa la Repubblica di San Marino e la Città del Vaticano.
3. Questa garanzia opera solo a beneficio dell'utente che compri per iscritto l'acquisto dell'apparecchio, tassativamente esibendo lo scontrino fiscale o la fattura d'acquisto, che riporti il nominativo del rivenditore, la data di acquisto dell'apparecchio nonché gli estremi identificativi dello stesso (tipo, modello, etc.).
4. L'utente decade dai diritti di questa garanzia se non denuncia il malfunzionamento entro 2 mesi dalla scoperta dello stesso (e, comunque, entro il periodo di efficacia della garanzia sopra indicato al punto 1).
5. Questa garanzia dà diritto esclusivamente alla riparazione o sostituzione gratuita delle parti componenti l'apparecchio che risultano difettose all'origine per vizi di fabbricazione (dunque, ad esempio, non sono coperte da questa garanzia le problematiche dovute a mera usura, quelle conseguenti, anche solo in parte, al mancato rispetto delle istruzioni incluse nel Manuale per l'installazione, l'uso e la manutenzione dell'apparecchio, oltre che nei casi di cui al punto 11 che segue). In ogni caso, tutte le componenti asportabili e tutte le parti estetiche non sono coperte da garanzia.
6. In particolare, a seconda della natura dell'apparecchio, questa garanzia opera come segue:
  - a. per i grandi elettrodomestici e per i TV/monitor maggiori o uguali a 40": il tecnico esegue la riparazione o il ritiro del prodotto presso il domicilio dell'utente;
  - b. per i piccoli elettrodomestici e per gli apparecchi audio/TV (ad eccezione di quelli rientranti nella lett. a di questo punto 6): l'utente consegna a propria cura e spese l'apparecchio presso il centro di assistenza autorizzato, reperito sul sito *internet* [www.beko.it](http://www.beko.it) oppure [www.grundig.it](http://www.grundig.it) oppure tramite il *call-center*.
7. Se emerge, durante il sopralluogo (nei casi in cui è previsto) o presso il centro autorizzato che il malfunzionamento dell'apparecchio non è dovuto a vizi di fabbricazione, la riparazione/sostituzione non è coperta da questa garanzia ed è eseguita soltanto a pagamento, previa autorizzazione dell'utente.
8. Nel caso di riparazione dell'apparecchio, le parti di ricambio sono garantite soltanto nei limiti della durata residua di questa garanzia. Nel caso di sostituzione dell'apparecchio, l'apparecchio sostituito è garantito ai sensi di questa garanzia e nei limiti della sua durata residua. In nessun caso si avrà, unque, un'estensione della durata di questa garanzia.
9. Questa garanzia non dà diritto all'utente a qualsivoglia diritto al risarcimento degli eventuali danni, per i quali BEKO Italy S.r.l. declina correlativamente ogni responsabilità, che possano derivare, direttamente od indirettamente, dall'apparecchio. Questa previsione non pregiudica gli eventuali diritti dell'utente legati alla cosiddetta responsabilità del produttore.
10. A titolo esemplificativo e non esaustivo e senza pregiudizio di quanto precede, questa garanzia non opera nei seguenti casi.
  - a. Malfunzionamenti dovuti al trasporto o alla movimentazione dell'apparecchio.
  - b. Interventi di installazione e montaggio, così come l'errata connessione o errata erogazione dalle reti di alimentazione, mancanza di allacciamento alla presa di terra, e tutte le eventuali regolazioni (come registrazione porte nei frigoriferi e/o inversione apertura, livellamento prodotti, eliminazione staffe fissaggio vasca, sostituzione ugelli e regolazione minimo cucine e piani cottura, etc.).
  - c. Installazione errata, imperfetta o incompleta, per incapacità d'uso da parte dell'utente, se mancano gli spazi necessari ad operare attorno alle apparecchiature, per eccessiva o scarsa temperatura dell'ambiente.
  - d. Interventi nei quali non è stato riscontrato il difetto lamentato, o per generici problemi di funzionamento causati da errata impressione dell'utente (problemi di asciugatura, rumorosità, difetti di lavaggio, eccessiva formazione di schiuma, di centrifuga, di raffreddamento, di riscaldamento, etc.).
  - e. Interventi su prodotti installati ad oltre mt. 2,50 da un piano di lavoro stabile, o in posizioni disagiate e pericolose (tetti, etc.) che non possano quindi garantire l'incolombità dell'operatore come stabilito dalla l. 626/1994 relativa alla sicurezza sul lavoro.
  - f. Malfunzionamenti causati da agenti atmosferici (fulmini, terremoti, incendi, alluvioni, etc.).
  - g. Se il numero di matricola risulta asportato, cancellato o manomesso.
  - h. Riparazioni, modifiche o manomissioni effettuate da persone non autorizzate dal produttore o comunque per cause non dipendenti dall'apparecchio. Guasti dovuti a mancanza di regolare manutenzione (pulizia batterie condensanti, fori di drenaggio acqua di condensa, filtri scarico ed entrata acqua, eliminazione corpi estranei, etc.).
  - i. Mancanza dei documenti fiscali o se gli stessi risultano contraffatti o non inerenti all'apparecchio.
  - j. L'uso improprio dell'apparecchio, non di tipo domestico o diverso da quanto stabilito dal produttore, fa decadere il diritto alla presente garanzia.
  - k. Per tutte le circostanze esterne che non siano riconducibili a difetti di fabbricazione dell'apparecchio.
    - l. Si intendono a pagamento anche tutti gli eventuali trasporti necessari per lo svolgimento degli interventi legati ai casi citati.
11. Il Servizio Assistenza di BEKO Italy S.r.l. è l'unico autorizzato a riparare i prodotti a marchio BEKO e GRUNDIG.
12. Per ogni controversia è competente in via esclusiva il foro di Milano, salva la competenza del foro del consumatore se prevista da norme inderogabili di legge.
13. Durante e dopo il periodo di garanzia, vi consigliamo di rivolgervi sempre ai nostri centri di assistenza autorizzati.
14. Per contattare il Centro di Assistenza Tecnica Autorizzato operante nella sua zona chiami il numero unico per l'Italia o scriva al seguente indirizzo e-mail:
  - a. Apparecchiature a marchio "Beko": N. verde: **02.03.03**. E-mail: [info@beko.it](mailto:info@beko.it).
  - b. Apparecchiature a marchio "Grundig": N. verde: **02.06.06**. E-mail: [info-grundig@grundig.it](mailto:info-grundig@grundig.it).

Prima di contattare l'assistenza tecnica, al fine di agevolare la gestione della chiamata, è necessario avere a portata di mano il modello dell'apparecchio e il documento fiscale di acquisto.

# ¡Lea este manual antes de utilizar el aparato!

Estimado cliente:

Gracias por elegir un producto Beko. Esperamos que obtenga los mejores resultados de nuestro producto ya que ha sido fabricado con gran calidad y con tecnología de última generación. Por tanto, le aconsejamos que lea con atención este manual del usuario y todos los demás documentos adjuntos antes de utilizar el producto y que lo guarde para futuras consultas. Si va a entregar este producto a otra persona, proporciónese el manual del usuario también. Siga todas las advertencias e instrucciones incluidas en este manual.

## Significado de los símbolos

Los siguientes símbolos se usan en las diversas secciones del presente manual:

	Información importante y consejos útiles sobre el uso.
	Advertencias de situaciones peligrosas sobre la seguridad de las personas y la propiedad.
	Advertencia para las superficies calientes.
	Advertencia sobre posibles descargas eléctricas.



Este producto se ha fabricado en plantas de fabricación modernas y que hacen uso de procesos respetuosos con el medio ambiente.

---

# 1 Instrucciones importantes para la seguridad y el medio ambiente

Esta sección contiene instrucciones de seguridad que ayudarán a la protección contra los riesgos de incendio, descarga eléctrica, exposición a la energía de microondas, lesiones personales o daño a la propiedad. El incumplimiento de estas instrucciones puede causar la anulación de las garantías otorgadas.

## 1.1 Seguridad general

- No intente iniciar el horno con la puerta abierta; de lo contrario, podrá exponerse a la energía de microondas que puede ser dañina. Los bloqueos de seguridad no se deben desactivar ni manipular.
- No coloque ningún objeto entre la parte frontal y la puerta del horno. No deje que se acumule suciedad o restos de productos de limpieza en las superficies de cierre.
- Cualquier trabajo de servicio técnico que incluya la retirada de la tapa que brinda protección contra la exposición a la energía de microondas debe ser realizada por personas o servicio técnico autorizados. Si se realiza de otro modo, resultará peligroso.
- Su producto está destinado a cocinar, calentar y descongelar alimentos en un ámbito doméstico. No debe utilizarse para fines comerciales. El fabricante no se responsabilizará por los daños que puedan surgir por mal uso.
- No utilice este electrodoméstico al aire libre, en baños, ambientes húmedos o en lugares donde pueda mojarse.
- No se asumirá ninguna reclamación de garantía o responsabilidad por daños causados por mal uso o manipulación inadecuada del aparato.
- Nunca trate de desmontar el aparato. No se admitirá reclamación de garantía alguna por daños causados por un manejo inadecuado.
- Utilice únicamente accesorios originales o bien los que recomiende el fabricante.
- No deje este aparato desatendido mientras esté enchufado.
- Utilice el aparato sobre una superficie estable, plana, limpia y no deslizante.
- Este aparato no debe utilizarse con ningún temporizador externo o sistema de control remoto independiente.



# 1 Instrucciones importantes para la seguridad y el medio ambiente

- Antes de utilizar el aparato por primera vez, limpie todas sus piezas. Consulte los detalles en la sección "Limpieza y mantenimiento".
- Utilice este aparato únicamente para su uso previsto, tal como se describe en este manual. No utilice productos químicos abrasivos o vapor en este aparato. Este horno está destinado particularmente a calentar y cocinar alimentos. No debe destinarse al uso industrial o en laboratorios.
- No utilice este electrodoméstico para secar la ropa o los paños de cocina.
- El aparato alcanza temperaturas muy elevadas cuando está en uso. Tenga cuidado de no tocar las partes calientes dentro del horno.
- Este horno no está diseñado para secar ningún ser vivo.
- No lo ponga en funcionamiento cuando esté vacío.
- Los utensilios de cocina pueden calentarse por efecto de la transferencia de calor de los alimentos al utensilio. Puede ser necesario que use guantes para sostener el utensilio.
- Los utensilios se deberán verificar para asegurarse de que sean aptos para su uso en hornos microondas.
- No coloque el horno sobre fogones u otros aparatos generadores de calor. De lo contrario, se puede dañar y la garantía se anulará.
- El horno microondas no se debe ubicar en un armario que no cumpla con las instrucciones de instalación.
- El vapor puede salir al abrir las tapas o el papel de cobertura tras la cocción del alimento.
- Utilice guantes al retirar cualquier tipo de alimento calentado.
- Es posible que el aparato y las superficies accesibles estén muy calientes durante el funcionamiento.
- Es posible que la puerta y el vidrio exteriores estén muy calientes mientras el aparato esté en funcionamiento.
- El horno microondas Grundig cumple con todas las normas de seguridad aplicables; por ello, si el cable o el aparato presentan daños, deberán ser reparados o sustituidos por el distribuidor, un servicio técnico o una persona cualificada y autorizada para evitar cualquier peligro. Los trabajos de reparación deficientes o realizados por personal no cualificado puede ser peligrosos y entrañar riesgos para el usuario.

# 1 Instrucciones importantes para la seguridad y el medio ambiente

- Asegúrese de que la fuente de alimentación cumpla con la información que se indica en la placa de datos del aparato.
- La única forma de desconectar el aparato de la corriente eléctrica es desenchufarlo de la toma de pared.
- Use el aparato únicamente con un enchufe con toma a tierra.
- Nunca utilice el aparato si está dañado el cable de alimentación o el mismo aparato.
- No utilice este aparato con un cable alargador.
- Nunca toque el aparato o su enchufe con las manos húmedas o mojadas.
- Coloque siempre el aparato de forma que el enchufe quede a mano.
- Evite daños al cable procurando que no sufra tirones, no se doble y no roce con bordes afilados para evitar dañarlo. Mantenga el cable de corriente alejado de superficies calientes y llamas abiertas.
- Asegúrese de que no exista peligro de que pueda tirarse accidentalmente del cable de corriente o de que alguien tropiece con él mientras el aparato esté en uso.
- Desenchufe el aparato antes de cada limpieza y cuando no esté en uso.
- No tire del cable de alimentación del aparato para desconectarlo de la red ni enrolle el cable alrededor del mismo.
- No sumerja el aparato, el cable eléctrico o el enchufe en agua ni en ningún otro líquido. Tampoco ponga dichos elementos bajo un chorro de agua.
- Vigile el horno cuando caliente alimentos en recipientes de plástico o papel, y controle el horno frecuentemente, ya que existe la posibilidad de que estos materiales se incendien.
- Retire los alambres y/o asas metálicas de las bolsas de papel o de plástico antes de colocar estas bolsas aptas para su uso en microondas dentro del horno.
- Apague el aparato o desenchúfelo y mantenga la puerta cerrada para evitar un incendio si observa humo.
- No utilice el interior del horno para almacenamiento. No deje objetos de papel, utensilios de cocción o alimentos dentro del horno cuando se esté utilizando.
- Agite o remueva los contenidos de los biberones y de los tarritos de comida para bebés y compruebe su temperatura antes de su consumo con el fin de evitar quemaduras.

# 1 Instrucciones importantes para la seguridad y el medio ambiente

- Este producto es un equipo de Grupo 2 Clase B ISM. El Grupo 2 engloba todos los equipos ISM (industriales, científicos y médicos) en los que la energía de radiofrecuencia se genera intencionadamente y/o se usa en forma de radiación electromagnética para el tratamiento de materiales, así como los equipos de electroerosión.
- Los equipos de la Clase B están diseñados para el uso en hogares o establecimientos directamente conectados a una red de alimentación de bajo voltaje.
- La puerta o la superficie exterior del aparato pueden calentarse cuando estén en uso.
- No caliente líquidos u otros alimentos en recipientes cerrados, ya que existe riesgo de explosión.
- Calentar bebidas con microondas puede hacer que hiervan y salpiquen alrededor una vez que se hayan retirado del horno; por lo tanto, tenga cuidado al sostener los recipientes.
- No use el horno para freír alimentos. El aceite caliente puede dañar los componentes y materiales del horno, y puede incluso causar quemaduras en la piel.
- Pele los alimentos de piel dura, como patatas, calabacines, manzanas y castañas.
- El aparato debe estar ubicado de manera tal que la parte trasera esté mirando hacia la pared.
- Si la puerta o sus juntas han sufrido daños, no utilice el horno hasta que no haya sido reparado por un técnico competente.
- Antes de mover el aparato, asegure el plato giratorio para evitar daños al mismo.
- No utilice su horno microondas para cocinar o calentar huevos que no sean revueltos, con o sin cáscara.
- Nunca quite las piezas en la parte trasera y en los laterales del aparato, ya que protegen las distancias mínimas entre las paredes del armario y el electrodoméstico para permitir la circulación de aire necesaria.
- Este horno microondas se ha diseñado únicamente para su uso integrado.
- No utilice el aparato para otros fines distintos de su uso previsto.
- No lo utilice como una fuente de calor.
- El horno microondas está diseñado únicamente para descongelar, cocinar y guisar alimentos.

# 1 Instrucciones importantes para la seguridad y el medio ambiente

- No cocine excesivamente los alimentos, de lo contrario, podría causar un incendio.
- No utilice limpiadores a vapor para limpiar el aparato.
- Se recomienda la máxima precaución cuando se esté utilizando cerca de niños o personas con discapacidades físicas, sensoriales o mentales.
- Los niños de ocho o más años y las personas con las capacidades físicas, sensoriales o mentales limitadas o que no tengan los conocimientos y la experiencia necesarios pueden usar este aparato siempre y cuando lo hagan bajo supervisión o bien comprendan las instrucciones de uso seguro del aparato y sus riesgos potenciales. No deje que los niños jueguen con el aparato. Las tareas de limpieza y mantenimiento no deben dejarse en manos de niños a menos que sean supervisados por un adulto.
- ¡Peligro de descarga eléctrica! Mantenga todos los materiales de embalaje alejados de los niños.
- No deje que los niños empleen el horno microondas sin supervisión, a no ser que hayan recibido instrucciones adecuadas sobre su utilización segura y comprendan los riesgos de un uso inadecuado.
- Debido al calor excesivo que emana en los modos grill y combinado, los niños solo podrán estar autorizados a utilizar estos modos bajo la supervisión de un adulto.
- Mantenga el producto y su cable de alimentación inaccesibles a los niños menores de 8 años.
- Es posible que el aparato y las superficies accesibles estén muy calientes durante el funcionamiento. Mantenga a los niños alejados.

## 1.4 Cumplimiento de la Directiva RAEE y eliminación de residuos.

Este producto no incluye los materiales nocivos y prohibidos especificados en la normativa para la supervisión de los residuos de aparatos eléctricos y electrónicos de desecho (RAEE), promulgada por el Ministerio de Medio Ambiente y Planificación Urbanística. Cumple con la Directiva RAEE.

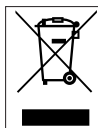

Este símbolo indica que este producto no debe eliminarse con otros desechos domésticos al final de su vida útil. El dispositivo usado debe ser devuelto al punto de recogida oficial para el reciclaje de los dispositivos eléctricos y electrónicos. Para encontrar estos sistemas de recogida, por favor, póngase en contacto con las autoridades locales o con el distribuidor donde se compró el producto. Cada hogar desempeña un papel importante en la recuperación y el reciclaje de los aparatos antiguos. La eliminación adecuada de los aparatos usados ayuda a prevenir las posibles consecuencias negativas para el medio ambiente y la salud humana.

# 1 Instrucciones importantes para la seguridad y el medio ambiente

## 1.5 Cumplimiento de la directiva

### RoHS:

El producto que ha adquirido es conforme con la directiva de la UE sobre la restricción de sustancias peligrosas (RoHS) (2011/65/EU). No contiene ninguno de los materiales nocivos o prohibidos especificados en la directiva.

## 1.6 Información de embalaje



El embalaje del producto está fabricado con material reciclable de acuerdo con las normativas nacionales sobre medio ambiente. No se deshaga del material de embalaje ni de los desechos domésticos o de otro tipo. Lívelos a los puntos de recogida de material de embalaje designados por las autoridades locales.

## 2 Su horno microondas

### 2.1 Información general

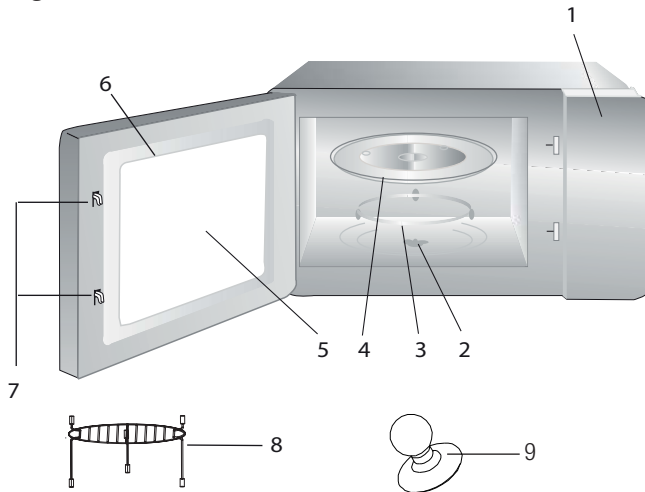

### Controles y piezas

1. Panel de control
2. Eje del plato giratorio
3. Soporte del plato giratorio
4. Bandeja de cristal
5. Ventana del horno
6. Grupo de puerta
7. Sistema de bloqueo de seguridad para la puerta
8. Rejilla del grill (se utilizará únicamente en la función grill y se ubicará sobre la bandeja de cristal)
9. Elevador por vacío para la apertura manual de la puerta)

### 2.2 Datos técnicos

<b>Consumo de energía</b>	230 V~50 Hz, 1450 W (Microondas) 1000 W (Grill)
<b>Salida</b>	900 W
<b>Frecuencia de funcionamiento:</b>	2450 MHz
<b>Dimensiones exteriores (H*W*D)</b>	388*595 *400 mm
<b>Capacidad del horno</b>	25 litros
<b>Peso neto</b>	18.5 kg

Queda reservado el derecho a modificaciones técnicas y de diseño.

Las evaluaciones del producto o los valores indicados en los demás documentos adjuntos son valores que se han obtenido en condiciones de laboratorio de acuerdo con las normas pertinentes. Estos valores pueden variar según el uso que se haga del aparato y de las condiciones ambientales. Los valores de potencia fueron testeados a 230V.

## 2 Su horno microondas

### 2.3 Instalación del plato giratorio

- Nunca coloque la bandeja de cristal con la cara hacia abajo. La bandeja de cristal nunca se debe bloquear.
- Tanto la bandeja de cristal como el soporte del plato giratorio deben usarse siempre durante la cocción.
- Los alimentos y los recipientes de alimentos deben siempre colocarse sobre la bandeja de cristal para su cocción.
- Si la bandeja de cristal o el plato giratorio se quebraran o rompieran, contacte al centro de servicio autorizado más cercano.

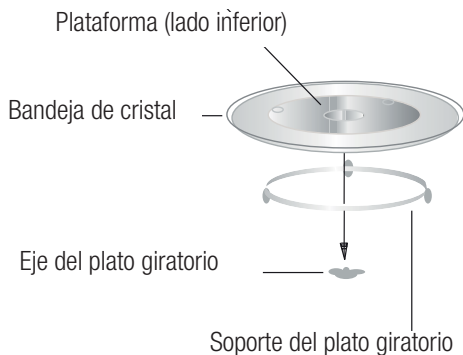

## 3 Instalación y conexión

### 3.1 Instalación y conexión

- Quite todo el material de embalaje y accesorios. Examine el horno por eventuales daños como abolladuras o rotura de puerta. No instale si el horno está dañado.
- Quite la película protectora que se encuentra en la superficie de la carcasa del horno.
- No quite la cubierta de Mica marrón claro que está adosa a la cavidad del horno para proteger los magnetrones.
- Este aparato ha sido diseñado únicamente para uso doméstico.
- Este horno microondas se ha diseñado únicamente para su uso integrado. No está diseñado para usarlo sobre la encimera o dentro de un armario.
- Observe las instrucciones especiales de instalación.
- Este aparato puede ser instalado en un armario empotrado de 60 cm de ancho (con una profundidad mínima de 55 cm y a 85 cm del piso).

- Este aparato está equipado con un enchufe y debe ser únicamente conectado a un tomacorriente con una correcta toma a tierra.
- La tensión de la red eléctrica debe corresponder a la indicada en la placa de datos.
- Únicamente el personal del servicio técnico autorizado deberán instalar el enchufe y sustituir el cable de conexión. Si el enchufe no resultara más accesible tras la instalación, deberá haber un interruptor en el lado de la instalación con una distancia de contacto de al menos 3 mm.
- No se deben utilizar adaptadores, enchufes múltiples y cables alargadores. Una sobrecarga puede ocasionar un incendio.



La superficie accesible puede estar caliente durante el funcionamiento.



No estrangule ni doble el cable de corriente.

# 3 Instalación y conexión

## 3.2 Instalación integrada

### 3.2.1 Dimensiones de los muebles para la instalación integrada

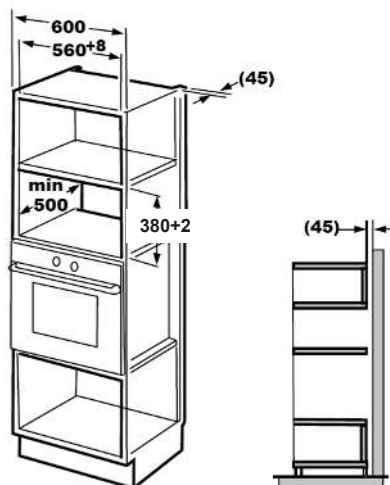

### 3.2.2 Preparación del armario

1. Lea las instrucciones en la plantilla para la parte inferior del armario y coloque la plantilla en el plano inferior del armario.

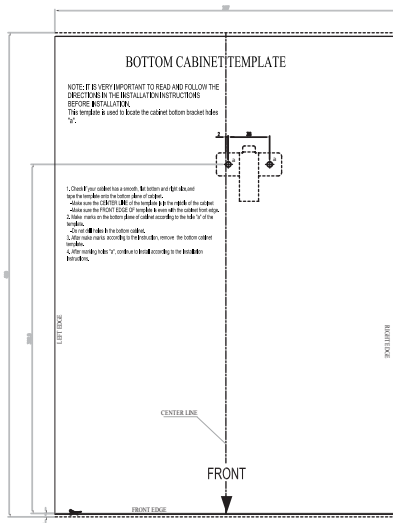
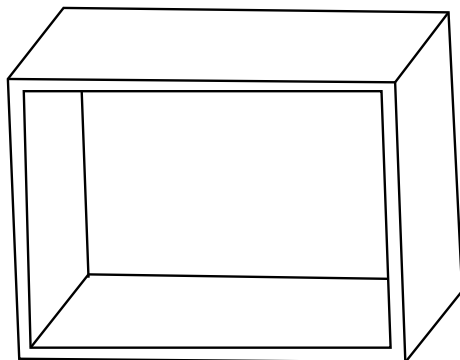



# 3 Instalación y conexión

2. Realice las marcas en el plano inferior del armario según las marcas "a" de la plantilla.

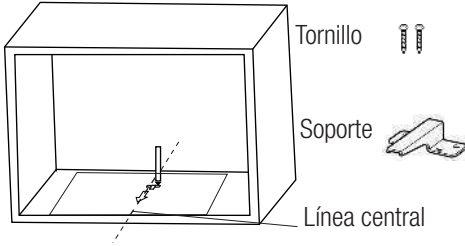

3. Saque la plantilla de la parte inferior del armario y fije el soporte con el tornillo.

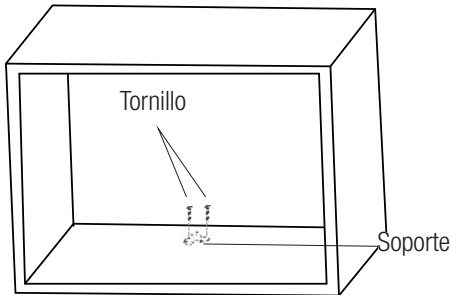

## 3.2.3 Fijación del horno

1. Instale el horno dentro del armario.



Asegúrese de que la parte trasera del horno esté bloqueada por el soporte.



No estrangule ni doble el cable de corriente.

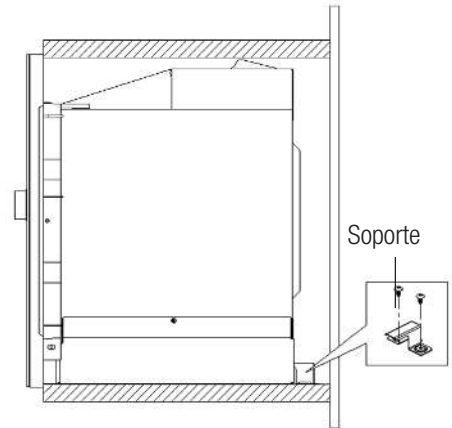
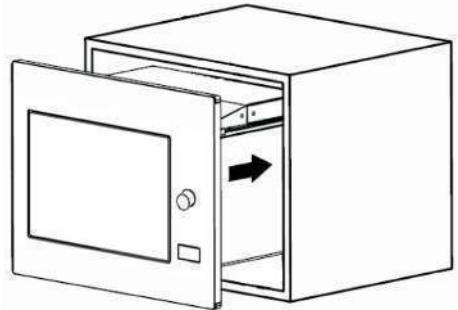

## 3 Instalación y conexión

2. Abra la puerta, fije el horno en el armario con el tornillo a través del orificio de instalación. Luego, coloque la tapa plástica para cubrir el orificio de instalación.

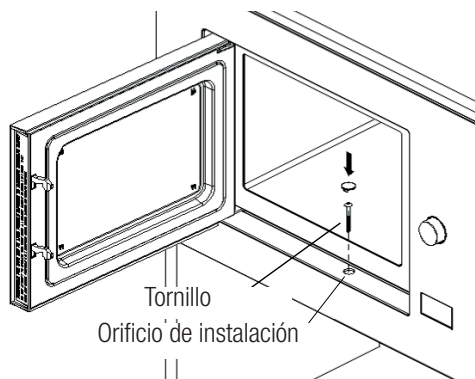

### 3.3 Interferencias de radio



El funcionamiento del horno microondas puede causar interferencias con radios, televisores y electrodomésticos similares.

- Coloque el horno lo más lejos posible de radios y televisores. El horno microondas puede causar interferencias en su radio o televisor. 2. Enchufe el horno en un tomacorriente doméstico estándar. Asegúrese de que el voltaje y la frecuencia sean las mismas que el voltaje y la frecuencia que figuran en la placa de datos.
- En caso de interferencias, puede reducirlas o eliminarlas tomando las siguientes medidas detalladas abajo:
- Limpie la puerta y la superficie de las juntas del horno.
- Cambie la posición de las antenas de la radio o el televisor nuevamente.
- Cambie la posición del horno en función de la ubicación del receptor.

- Coloque el horno microondas lejos del receptor.
- Enchufe el horno microondas en otro tomacorriente, de modo tal que el horno y el receptor estén en líneas diferentes.

### 3.4 Principios de la cocina con microondas

- Prepare los alimentos con cuidado. Vuelva a colocar las partes que no entren en el plato.
- Preste atención al tiempo de cocción. Cocine en el período de tiempo más breve especificado y agregue más tiempo si fuera necesario. La comida cocinada en exceso puede provocar humo o se puede quemar.
- Cubra los alimentos durante su cocción. Cubrir los alimentos evita salpicaduras y ayuda a garantizar que la comida se cocinará de manera pareja.
- Gire los alimentos como carne de ave y hamburguesas cuando los cocine en un horno microondas, para acelerar la cocción de este tipo de alimentos. A los platos más voluminosos, como el asado, hay que girarlos por lo menos una vez.
- Durante la cocción, remueva los alimentos como las albóndigas de la parte superior a la inferior y del centro al exterior del plato.

### 3.5 Instrucciones de conexión con toma a tierra.

Este aparato debe conectarse a una toma de tierra. Este horno tiene un cable para toma a tierra con un enchufe con toma a tierra. El aparato debe estar enchufado a un tomacorriente de pared con una adecuada instalación de toma a tierra. El sistema de toma a tierra permite una vía de fuga para la corriente eléctrica en caso de cortocircuito y reduce el riesgo de descarga eléctrica. Recomendamos la utilización de un circuito eléctrico exclusivo para el horno. El uso con alta tensión es peligroso y puede causar incendios u otros accidentes que dañen el horno.

## 3 Instalación y conexión



**ADVERTENCIA:** Un mal uso del enchufe de toma a tierra puede causar una descarga eléctrica.



Si tiene alguna duda sobre la conexión a tierra o las instrucciones eléctricas, consulte a un electricista o una persona cualificada.



El fabricante y/o distribuidor no aceptará ninguna responsabilidad por lesiones o daños en el horno que pudieran ocurrir cuando no se siguen los procedimientos de conexión eléctrica.

### 3.6 Prueba de los utensilios

Nunca ponga en funcionamiento el horno si se encuentra vacío. La única excepción es la prueba de los utensilios descrita en la siguiente sección. Algunos utensilios no metálicos pueden no ser aptos para su utilización en microondas. Si no está seguro de que su utensilio sea apto para microondas, puede realizar la siguiente prueba.

1. Coloque el utensilio vacío para el que realice la prueba en el horno microondas junto con un vaso compatible con microondas lleno de 250 ml de agua.
2. Ponga en funcionamiento el horno a temperatura máxima durante 1 minuto.
3. Verifique cuidadosamente la temperatura del utensilio que está probando. Si se calentó, no es adecuado para su utilización en microondas.
4. Nunca exceda el tiempo límite de funcionamiento de 1 minuto. Si nota algún tipo de arqueo del material durante el minuto de funcionamiento, detenga el microondas. Los utensilios que se arquean no son aptos para su utilización en microondas.

La siguiente lista es una guía general que le ayudará para seleccionar el utensilio correcto.

Utensilios de cocción	Microondas	Grill	Combinado
Vidrio resistente al calor	Sí	Sí	Sí
Vidrio no resistente al calor	No	No	No
Cerámica resistente al calor	Sí	Sí	Sí
Plato de plástico apto para horno microondas	Sí	No	No
Vajilla de papel	Sí	No	No
Bandeja de metal	No	Sí	No
Escurreidor de metal	No	Sí	No
Papel de aluminio o tapas de aluminio	No	Sí	No
Materiales de espuma	No	No	No

## 4 Funcionamiento

### 4.1 Panel de control



Microondas



Grill/Combinado



Descongelación por tiempo



Descongelación por peso



Temporizador/Reloj de cocina



Inicio/+30 Seg./Confirmar



Detener/Cancelar



Tecla Abrir puerta

### 4.2 Instrucciones de funcionamiento

#### 4.2.1 Ajuste del tiempo

Cuando el horno microondas está conectado a la corriente eléctrica, aparecerá "0:00" y el timbre sonará una vez.

1. Pulse "🕒" dos veces y los números para las horas comenzarán a parpadear.
2. Gire "👉" para ajustar la hora; el valor introducido deberá estar entre 0 y 23.
3. Pulse "🕒" dos veces y los números para los minutos comenzarán a parpadear.
4. Gire "👉" para ajustar los minutos; el valor introducido deberá estar entre 0 y 59.
5. Pulse "🕒" para finalizar el ajuste de la hora. El símbolo ":" parpadeará y la hora se iluminará.



Si pulsa "⏏" durante la configuración de la hora, el horno volverá automáticamente al modo anterior.







#### 4.2.2 Cocinar con el horno microondas

1. Pulse "🔥" y aparecerá "P100" en la pantalla LED.
2. Pulse "🔥" de nuevo o gire "👉" para seleccionar la potencia deseada. Cada vez que pulse la tecla, "P100", "P80", "P50", "P30" o "P10" aparecerán respectivamente.
3. Pulse "▶" para confirmar y gire "👉" para configurar un tiempo de cocción en un valor entre 0:05 y 95:00.
4. Pulse "▶" nuevamente para iniciar la cocción.



**Ejemplo:** Si desea utilizar el 80% de la potencia del microondas para cocinar durante 20 minutos, puede hacer funcionar el horno en los siguientes pasos.

## 4 Funcionamiento

5. Pulse  una vez y aparecerá "P100" en la pantalla.
6. Pulse  una vez más o gire  para configurar la potencia del microondas en 80%.
7. Pulse  para confirmar y aparecerá "P80" en la pantalla.
8. Gire  para ajustar el tiempo de cocción hasta que el horno muestre "20:00".
9. Pulse  para iniciar la cocción.





**Los pasos para el ajuste del tiempo en el botón de codificación son los siguientes:**

Ajuste de duración	Incrementar cantidad
0-1 minutos	5 segundos
1-5 minutos	10 segundos
5-10 minutos	30 segundos
10-30 minutos	1 minuto
30-95 minutos	5 minutos

### Instrucciones del teclado del microondas

Pedido	Pantalla	Potencia de microondas
1	P100	100%
2	P80	80%
3	P50	50%
4	P30	30%
5	P10	10%







### 4.3 Cocina con grill o en modo combinado

1. Pulse  y "G" aparecerá en la pantalla LED. Pulse  repetidamente o gire  para seleccionar la potencia deseada. Cada vez que pulse la tecla "G", "C-1" o "C-2" aparecerán respectivamente.
2. Pulse  para confirmar y gire  para configurar un tiempo de cocción en un valor entre 0:05 y 95:00.

3. Pulse  nuevamente para iniciar la cocción.



**Ejemplo:** si desea utilizar el 55% de la potencia del microondas y el 45% de la potencia de grill (C-1) para cocinar durante 10 minutos, puede hacer funcionar el horno en los siguientes pasos.

1. Pulse  una vez y aparecerá "G" en la pantalla.
2. Pulse  una vez más o gire  para seleccionar el modo Combinado 1.
3. Pulse  para confirmar y "C-1" se mostrará en la pantalla.
4. Gire  para ajustar el tiempo de cocción hasta que el horno muestre "10:00".
5. Pulse  para iniciar la cocción.

### (Grill/Combinado) Instrucciones del teclado

Pedido	Pantalla	Potencia de microondas	Grill Potencia
1	G	0%	100%
2	C-1	55%	45%
3	C-2	36%	64%



Cuando haya transcurrido la mitad del tiempo de grill, el horno suena dos veces y esto es normal. Con el fin de lograr un mejor efecto grill, debe girar el alimento, cerrar la puerta y luego pulsar  para continuar la cocción. Si no se lleva a cabo ninguna operación, el horno continuará la cocción.

## 4 Funcionamiento

### 4.4 Inicio rápido

1. En modo de espera, pulse "▶" para iniciar la cocción con una potencia de microondas del 100%. Cada vez que pulse la tecla, el tiempo de cocción aumentará 95 minutos en pasos de 30 segundos.
2. En la cocción del horno microondas, los modos de cocción grill y combinada o de descongelación por tiempo, el tiempo de cocción aumentará 30 segundos cada vez que pulse "▶".
3. En modo de espera, gire "⌚" en sentido antihorario para configurar el tiempo de cocción e iniciar la cocción con una potencia de microondas del 100% y pulse "▶" para iniciar la cocción.



El los modos menú automático y descongelación por peso "▶" no aumentará el tiempo de cocción.

### 4.5 Descongelación por tiempo

1. Presione "⌚" una vez.
2. Gire "⌚" para seleccionar el tiempo de descongelación. El tiempo máximo es 95 minutos.
3. Pulse "▶" para iniciar la descongelación. La potencia de descongelación es de P30 y no se puede cambiar.

### 4.6 Descongelación por peso

1. Presione "⌚" una vez.
- Gire "⌚" para seleccionar el peso del alimento de 100 a 2000 g.
- Pulse "▶" para iniciar la descongelación.

### 4.7 Temporizador de cocina (contador)

Su horno está equipado con un contador automático que no está relacionado con las funciones del horno y puede usarse de manera separada en la cocina (se puede configurar a un máximo de 95 minutos).

1. Pulse "⌚" una vez y aparecerá 00:00 en la pantalla LED.
2. Gire "⌚" para introducir el tiempo correcto.
3. Pulse "▶" para confirmar el ajuste.
4. Cuando la cuenta atrás a partir del tiempo introducido llegue a 00:00, el timbre sonará 5 veces. Si el tiempo está configurado (sistema de 24 horas), la hora correspondiente se mostrará en la pantalla LED.

Pulse "⏸" para anular el temporizador en cualquier momento.



El temporizador de cocina funciona diferente del sistema de 24 horas. El temporizador de cocina es simplemente un temporizador.

### 4.8 Menú automático

1. Gire "⌚" en sentido antihorario para seleccionar el menú deseado. Se mostrarán los menús entre "A-1" y "A-8", es decir: pizza, carne, verduras, pasta, patatas, pescado, bebida y palomitas de maíz.
2. Pulse "▶" para confirmar.
3. Pulse "⌚" para elegir el peso predeterminado según la tabla de menús.
4. Pulse "▶" para iniciar la cocción.











**Ejemplo:** Si quiere utilizar el "Menú automático" para cocinar 350 g de pescado:

## 4 Funcionamiento

1. Gire "👤" en sentido horario hasta que "A-6" aparezca en la pantalla.
2. Pulse "▶" para confirmar.
3. Gire "👤" para seleccionar el peso del pescado hasta que aparezca "350" en la pantalla.
4. Pulse "▶" para iniciar la cocción.

### Menú de cocción automática

Menú	Peso	Pantalla
 A-1 Pizza	200 g	200
	400 g	400
 A-2 Carne	250 g	250
	350 g	350
	450 g	450
 A-3 Verduras	200 g	200
	300 g	300
	400 g	400
 A-4 Pasta	50 g (con 450 ml de agua fría)	50
	100 g (con 800 ml de agua fría)	100
 A-5 Patata	200 g	200
	400 g	400
	600 g	600
 A-6 Pescado	250 g	250
	350 g	350
	450 g	450
 A-7 Bebidas	1 vaso (120 ml)	1
	2 vasos (240 ml)	2
	3 vasos (360 ml)	3
 A-8 Palomitas de maíz	50 g	50
	100 g	100

## 4.9 Cocción gradual

Se pueden configurar como máximo 2 pasos para cocinar. En una cocción gradual (de múltiples pasos) si uno de los pasos es la descongelación, entonces esta debe ubicarse en el primer paso.



Si desea descongelar alimentos por 5 minutos y luego cocinar con una potencia de microondas de 80% durante 7 minutos, siga los siguientes pasos:



1. Presione "👤" una vez.
2. Gire "👤" para seleccionar el tiempo de descongelación hasta que "5:00" aparezca en la pantalla.
3. Pulse "🌊" una vez y aparecerá "P100" en la pantalla.
4. Pulse "🌊" una vez más o gire "👤" para configurar la potencia del microondas en 80%.
5. Pulse "▶" para confirmar y aparecerá "P80" en la pantalla.
6. Gire "👤" para ajustar el tiempo de cocción hasta que el horno muestre "7:00".
7. Pulse "▶" para iniciar la cocción. El timbre sonará una vez para el primer paso y comenzará el tiempo de descongelación de la cuenta atrás. El timbre sonará una vez más cuando se introduzca el segundo paso de cocción. El timbre sonará 5 veces al final de la cocción.

## 4.10 Función de consulta

1. En los modos microondas, grill y combinado, pulse "🌊" o "🌊" y el nivel de potencia se mostrará durante 3 segundos. Tras 3 segundos, el horno volverá al modo anterior.
2. Durante la cocción, pulse "🕒" y la hora se mostrará durante 3 segundos.

## 4 Funcionamiento

### 4.11 Bloqueo para niños

1. **Bloqueo:** En el modo de espera, pulse “” por 3 segundos y sonará un timbre que indica que el bloqueo para niños está activado. Si ya está configurada la hora, también se mostrará la hora correspondiente; de lo contrario, se mostrará “” en la pantalla LED.
2. **Desbloqueo:** Para desactivar el bloqueo para niños, pulse “” por 3 segundos y se escuchará un pitido largo que indica que el bloqueo para niños está desactivado.

### 4.12 Apertura de la puerta del horno

Pulse “” y se abrirá la puerta del horno.



Si no se puede abrir la puerta con la tecla “” en (p. ej., debido a un corte de energía eléctrica), puede abrir la puerta con el elevador por vacío para abrir la puerta de manera manual.

## 5 Limpieza y mantenimiento

### 5.1 Limpieza



**ADVERTENCIA:** Jamás utilice gasolina, disolventes, limpiadores abrasivos, objetos metálicos o cepillos duros para limpiar el aparato.



**ADVERTENCIA:** No sumerja el aparato en agua o cualquier otro líquido.

1. Apague el aparato y desconéctelo de la toma de corriente de la pared.
2. Espere que el aparato se enfríe completamente.
3. Mantenga limpio el interior del horno. Limpie con un paño húmedo cuando las salpicaduras de alimentos o los líquidos derramados se adhieran a las paredes del horno. Se puede usar un detergente suave si el horno está muy sucio. Evite la utilización de aerosoles u otros limpiadores abrasivos que pueden producir manchas, marcas o que la superficie de la puerta pierda brillo.
4. Las superficies externas del horno se deben limpiar con un paño húmedo. No permita que penetre agua por las aberturas de ventilación para evitar dañar las piezas operativas del interior del horno.
5. Limpie frecuentemente ambos lados de la puerta y del cristal, las juntas de la puerta y las partes cercanas a las juntas con un paño húmedo para quitar las manchas de derrames y salpicaduras. No utilice productos de limpieza abrasivos.
6. No permita que el panel de control se humedezca. Límpielo con un paño suave y húmedo. Deje la puerta abierta para evitar que el horno se ponga en funcionamiento involuntariamente mientras limpia el panel de control.
7. En caso de que se acumule vapor en el interior o alrededor de la puerta del horno, elimínelo con un paño suave. Esto puede ocurrir cuando el horno microondas se utiliza en condiciones de mucha humedad. Es algo normal.
8. En algunos casos, deberá retirar la bandeja de cristal para su limpieza. Lave la bandeja con agua caliente y jabón o bien en un lavavajillas.



## 5 Limpieza y mantenimiento

9. El anillo del rodillo y el suelo del horno deben limpiarse con regularidad para evitar ruidos excesivos. Es suficiente limpiar la superficie inferior del horno con un detergente suave. El anillo del rodillo debe lavarse con agua caliente y jabón o bien en un lavavajillas. Cuando retire el anillo del rodillo del suelo interno del horno para su limpieza, asegúrese de instalarlo en la posición correcta cuando lo vuelva a colocar.
10. Para eliminar los malos olores del horno, coloque un vaso de agua y el zumo y la cáscara de un limón en un recipiente profundo apto para microondas y ponga en funcionamiento el horno durante 5 minutos en modo microondas. Seque bien la superficie con un paño suave.
11. Contacte el servicio técnico autorizado cuando tenga que cambiar la lámpara del horno.
12. El horno se debe limpiar con regularidad y se debe eliminar cualquier resto de comida que se haya acumulado. Si no se mantiene limpio el horno, puede provocar defectos en la superficie que afectarían negativamente la vida útil del aparato y podría provocar riesgos.
13. No arroje este aparato junto con sus residuos domésticos; los hornos viejos deben ser eliminados en un centro de recogida de residuos especial dispuesto a tal fin por el gobierno local.
14. Cuando el horno microondas se utiliza en su función grill, puede producirse una pequeña cantidad de humo y olor, que desaparecerán tras un cierto tiempo de uso.

### 5.2 Almacenamiento

- Si no va a utilizar el aparato durante un periodo prolongado de tiempo, guárdelo cuidadosamente.
- Asegúrese de que el aparato esté desenchufado, frío y totalmente seco.
- Guarde el aparato en un lugar fresco y seco.
- Mantenga el aparato fuera del alcance de los niños.

## 6 Resolución de problemas

Normal	
El horno microondas interfiere con la recepción de la señal de televisión.	La recepción de las señales de radio y televisión pueden sufrir interferencias cuando el horno microondas está funcionando. Es similar a la interferencia producida por pequeños electrodomésticos, como la batidora, la aspiradora y el ventilador. Es algo normal.
La luz del horno baja su potencia.	Durante la cocción microondas de baja potencia, es posible que la luz del horno también disminuya su potencia. Es algo normal.
El vapor se acumula en la puerta, el aire caliente sale por los orificios de salida de vapor	Durante la cocción, puede emanar vapor de los alimentos. La mayor parte de este vapor saldrá por los orificios de salida de vapor. Pero algunos vapores podrán acumularse en un lugar frío como la puerta del horno. Es algo normal.
El horno se inicia accidentalmente sin alimentos en su interior.	No se puede hacer funcionar el aparato sin alimentos en su interior. Es muy peligroso.

Problema	Motivo posible	Solución
No se puede iniciar el horno.	1) El cable de alimentación no está enchufado correctamente.	Desenchúfelo Luego, enchúfelo nuevamente por 10 segundos.
	2) El fusible está quemado o el disyuntor se ha activado.	Sustituya el fusible o restablezca el disyuntor (reparado por un operador profesional de nuestra empresa).
	3) Problemas con el tomacorriente.	Compruebe la toma eléctrica enchufando otros aparatos.
El horno no calienta.	4) La puerta no está cerrada correctamente.	Cierre la puerta correctamente.
El plato giratorio de cristal hace ruido durante el funcionamiento del horno microondas.	5) El plato giratorio y la parte inferior del horno están sucios.	Consulte la sección "Limpieza y mantenimiento" para limpiar las partes sucias.
El horno muestra el error E-3 y no funciona	6) La puerta del horno no se abre (debido a una obstrucción frente a la puerta, bajo voltaje, etc.)	Desenchúfelo Luego, enchúfelo nuevamente por 10 segundos.

## Lees deze handleiding eerst!

Beste klant,

Dank u voor het kiezen van een product van Grundig. We hopen dat u het beste haalt uit uw product, dat vervaardigd is met de modernste technologie van hoge kwaliteit. Lees daarom deze gebruikershandleiding en andere bijgeleverde documenten volledig en zorgvuldig door voordat u het product gaat gebruiken en bewaar deze ter referentie in de toekomst. Als u het product aan iemand anders geeft, overhandig dan ook de gebruikershandleiding. Volg alle waarschuwingen en informatie in de gebruikershandleiding op.

## Betekenis van de symbolen

De volgende symbolen worden gebruikt in de verschillende delen van deze gebruikershandleiding:

	Belangrijke informatie en nuttige aanwijzingen voor gebruik.
	Waarschuwingen voor levensgevaarlijke situaties en schade aan eigendom.
	Waarschuwing voor hete oppervlakken.
	Waarschuwing voor elektrische schokken.



Dit product is vervaardigd in een milieuvriendelijke, moderne faciliteit zonder het milieu op enige manier te schaden.

---

# 1 Belangrijke veiligheids- en milieu-instructies

## Belangrijke veiligheidsinstructies Lees aandachtig en bewaar ze voor een eventuele toekomstige raadpleging

### 1.1 Veiligheidsinformatie

Dit hoofdstuk bevat veiligheidsinstructies die helpen beschermen tegen het risico van brand, elektrische schokken, blootstelling aan lekken van microgolfenergie, persoonlijk letsel of materiële schade. Het niet naleven van deze instructies resulteert in de nietigverklaring van de garantie.

- De magnetrons van Grundig zijn conform de geldige veiligheidsnormen; om die reden, in het geval van schade aan het apparaat of het netsnoer, moet het worden gerepareerd of vervangen door de verdeler, het servicecentrum of een specialist en geautoriseerde service om risico's te voorkomen. Slechte reparatiewerken kunnen gevaar en risico's veroorzaken voor de gebruiker.
- Dit apparaat is bedoeld voor huishoudelijk gebruik en gelijkaardige toepassingen zoals:
  - Personeelskeukens in winkels, kantoren en andere professionele omgevingen;
  - Boerderijen
  - Door klanten in hotels en andere residentiële omgevingen;
  - Bed and breakfast type omgevingen.
- Het is niet ontworpen voor industrieel of laboratorium gebruik.
- Probeer de magnetron niet te gebruiken als de deur open is; zo niet kunt u worden blootgesteld aan schadelijke microgolfenergie. De veiligheidsvergrendelingen mogen niet worden uitgeschakeld of omzeild.
- De magnetron is bedoeld om etenswaren en drank op te warmen. Etenswaren of kleding drogen en verwarmingskussen, slippers, sponzen, vochtige doeken of iets gelijkaardig opwarmen, kan resulteren in het risico van letsels, ontsteking of brand.
- Plaats geen voorwerp tussen de voorzijde en de deur van de magnetron. Laat geen vuil of resten van reinigingsmiddelen opbouwen op de sluitingsoppervlakken.

# 1 Belangrijke veiligheids- en milieu-instructies

- Alle onderhoudswerken, inclusief het verwijderen van de afscherming die bescherming biedt tegen de blootstelling aan microgolffenergie, moeten worden uitgevoerd door geautoriseerde personen/diensten. Elke andere benadering is gevaarlijk.
- Uw product is bedoeld om etenswaren te koken, op te warmen en te ontdooien bij u thuis. Dit apparaat mag niet voor commerciële doeleinden worden gebruikt.
- Uw magnetron is niet ontworpen om een levend wezen te drogen.
- Gebruik uw apparaat niet om kleding of keukenhanddoeken te drogen.
- Gebruik dit apparaat niet buiten, in badkamers, vochtige omgevingen of in plaatsen waar het nat kan worden.
- Er mag geen verantwoordelijkheid of garantieclaim worden verondersteld voor schade als resultaat van misbruik of een incorrecte hantering van het apparaat.
- Probeer het apparaat nooit te ontmantelen. Er worden geen garantieclaims aanvaard voor schade als het gevolg van een incorrecte hantering.
- Gebruik uitsluitend originele onderdelen of onderdelen die door de fabrikant worden aanbevolen.
- Laat het apparaat niet zonder toezicht als het in werking is.
- Gebruik het apparaat altijd op een stabiel, plat, schoon, droog en anti-slip oppervlak.
- Het apparaat mag niet worden bediend met een externe timer of afzonderlijke afstandsbediening.
- U moet alle onderdelen reinigen voor u het apparaat de eerste maal in gebruik neemt. Raadpleeg de details vermeld in het hoofdstuk "Reiniging en onderhoud".
- Gebruik het apparaat uitsluitend voor de beoogde doeleinden zoals beschreven in deze handleiding.
- Het apparaat wordt zeer warm wanneer het in gebruik is. Let erop geen hete onderdelen van de magnetron aan te raken.
- Bedien de oven niet als hij leeg is.
- Keukengereedschap kan warm worden omwille van de warmte die wordt overgedragen van de opgewarmde etenswaren naar het gereedschap. Het is mogelijk dat u ovenwanten moet gebruiken om het gereedschap vast te houden.
- Het gereedschap moet worden gecontroleerd om zeker te zijn dat ze geschikt zijn voor gebruik in een magnetron.

# 1 Belangrijke veiligheids- en milieu-instructies

- Plaats de magnetron niet op een fornuis of andere apparaten die warmte genereren. Zo niet kan hij worden beschadigd en wordt de garantie nietig verklaard.
- Er kan stoom ontsnappen wanneer de afdekking of de folie wordt geopend na de bereiding van de etenswaren.
- Het apparaat en de toegankelijke oppervlakken kunnen heel warm zijn als het apparaat in gebruik is.
- De deur en de glazen plaat kunnen heel warm zijn als het apparaat in gebruik is.
- Zorg ervoor dat uw netspanning overeenstemt met de gegevens op het typeplaatje van het apparaat.
- De enige manier om het apparaat los te koppelen van het elektrisch net is door de stekker te verwijderen uit het stopcontact.
- Gebruik het apparaat enkel met een gaard stopcontact.
- Gebruik het apparaat niet als het netsnoer of het apparaat zelf beschadigd is.
- Gebruik dit apparaat niet met een verlengsnoer.
- Raak het apparaat of de stekker nooit aan met vochtige of natte handen.
- Het apparaat moet zodanig worden gepositioneerd dat de stekker toegankelijk blijft.
- Voorkom schade aan het netsnoer door het niet plat te drukken, te buigen of over scherpe randen te schuren. Houd het netsnoer uit de buurt van hete oppervlakken en open vlammen.
- Zorg ervoor dat er geen gevaar bestaat dat iemand per ongeluk kan trekken aan het netsnoer of dat er iemand over kan struikelen wanneer het apparaat in gebruik is.
- Verwijder de stekker uit het stopcontact na elke reiniging en wanneer u het apparaat niet gebruikt.
- Trek niet aan het netsnoer van het apparaat om het los te koppelen van het elektrisch net en wikkel het netsnoer nooit rond het apparaat.
- Dompel het apparaat, het netsnoer of de stekker nooit onder in water of in een andere vloeistof. Houd het niet onder stromend water.
- Als u etenswaren opwarmt in papieren of plastic containers moet u de ogen in het oog houden en opletten voor een mogelijke ontbranding.
- Verwijder de draadstrips en/of metalen handvaten van papieren of plastic zakjes voor u ze in de magnetron plaatst.

# 1 Belangrijke veiligheids- en milieu-instructies

- Als u rook opmerkt, moet u het apparaat uitschakelen of de stekker uit het stopcontact verwijderen, als dit veilig kan, en de deur gesloten houden om eventuele vlammen te smoren.
  - Gebruik de magnetron niet voor opslag. Laat geen papieren items, kookmateriaal of voedsel in de magnetron staan als u hem niet gebruikt.
  - De inhoud van zuigflessen en babyvoeding moeten worden geschud of gemengd en de temperatuur moet worden gecontroleerd voor verbruik om brandwonden te vermijden.
  - Dit apparaat is een Groep 2 klasse B ISM apparaat. Groep 2 bevat alle ISM (Industrieel, Wetenschappelijk en Medisch) apparaat waarin radiofrequentie energie opzettelijk wordt gegenereerd en/of gebruikt in de vorm van elektromagnetische straling voor de behandeling van materiaal en vonkerosie apparaat.
  - Klasse B apparatuur is geschikt voor huishoudelijk gebruik en voor gebruik in vestigingen die rechtstreeks zijn verbonden met een laagspanningsnetwerk.
  - Gebruik geen kookolie in de magnetron. Hete olie kan de onderdelen en het materiaal van de magnetron beschadigen en het kan brandwonden veroorzaken op de huid.
  - Doorprik etenswaren met een dikke korst zoals aardappelen, courgettes, appels en kastanjes.
  - Het apparaat moet zodanig worden geplaatst dat de achterzijde naar de muur is gericht.
  - Voor u het apparaat verplaatst, moet u de draaitafel vastmaken om schade te voorkomen.
  - Eieren in de schaal en volledige hardgekookte eieren mogen niet worden opgewarmd in de magnetron want ze kunnen ontploffen, zelfs na het opwarmen van de magnetron.
- WAARSCHUWING:** Als de deur of afdichtingen van de deur beschadigd zijn, mag u de magnetron niet gebruiken. U moet hem laten repareren door een bevoegde persoon.
- WAARSCHUWING:** Het is gevaarlijk voor iemand die niet bevoegd is om een onderhoud of reparatie uit te voeren waarbij een afdekking moet worden verwijderd die bescherming biedt tegen blootstelling aan magnetron energie.

# 1 Belangrijke veiligheids- en milieu-instructies

**WAARSCHUWING:** Vloeistoffen en andere etenswaren mogen niet worden opgewarmd in gesloten containers aangezien ze kunnen ontploffen.

- De magnetron moet regelmatig worden gereinigd en etensresten moeten worden verwijderd.
- Er moet ten minste 20 cm vrije ruimte worden gelaten boven de magnetron.
- U mag etenswaren niet te lang in de magnetron bereiden: dit kan namelijk brand veroorzaken.
- Gebruik geen chemicaliën en stoomreinigers om het apparaat te reinigen.
- U moet uiterst voorzichtig zijn als u het apparaat gebruikt in de buurt van kinderen en personen met een beperkt fysiek, gevoelsmatig en mentaal vermogen.
- Dit apparaat mag worden gebruikt door kinderen van 8 jaar of ouder en door personen met een beperkt fysiek, gevoelsmatig of mentaal vermogen of met een gebrek aan kennis en ervaring, op voorwaarde dat zij onder toezicht staan met betrekking tot het veilige gebruik van het product of dat ze de instructies hebben gekregen of de potentiële gevaren van het gebruik van het product begrijpen.

Kinderen mogen niet spelen met het apparaat. De reiniging en de onderhoudsprocedures van de gebruiker mogen niet worden uitgevoerd door kinderen tenzij ze onder toezicht staan van een oudere persoon.

- **Verstikkingsgevaar!** Houd alle verpakkingsmateriaal uit de buurt van kinderen.
- Vanwege de overmatige hitte die wordt gegenereerd in de grill- en combinatiemodi mogen kinderen deze modi niet gebruiken tenzij ze onder toezicht staan van een volwassene.
- Houd het product en het netsnoer buiten handbereik van kinderen jonger dan 8 jaar.
- Plaats de etenswaren die u wilt bereiden niet rechtstreeks op de glazen schotel. Plaats de etenswaren in / op geschikte containers voor u ze in de magnetron plaatst.
- Metalen containers voor etenswaren en drank zijn niet toegelaten voor bereidingen in de magnetron. Deze kunnen vonken veroorzaken.
- De magnetron mag niet in een kast worden geplaatst die niet conform is met de installatievoorschriften.
- De magnetron is uitsluitend bedoeld voor ingebouwd gebruik.



# 1 Belangrijke veiligheids- en milieu-instructies

- Indien er ingebouwde apparaten worden gebruikt die 900 mm of hoger boven de vloer komen, moet u er zorg voor dragen de draaitafel niet te verplaatsen wanneer u de containers uit het apparaat verwijderd.
- Als het ingebouwde product in een kast met een deur wordt gemonteerd, moet de deur altijd open worden gelaten wanneer het product in gebruik is.

## 1.2 Conformiteit met de WEEE-richtlijn en Verwijdering van afvalproducten:

Dit product is conform met de EU WEEE-richtlijn (2012/19/EU). Dit product draagt een classificatiesymbool voor afval elektrische en elektronische apparatuur (WEEE).

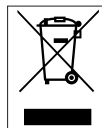

Dit symbool wijst erop dat dit product niet mag worden weggegooid met ander huishoudelijk afval aan het einde van de levensduur. Een gebruikt apparaat moet naar een officieel inzamel-

punt worden gebracht voor recycling van elektrische en elektronische apparaten. Neem contact op met uw lokale autoriteiten of detailhandelaar waar het product is gekocht om deze collectiesystemen te vinden. Elk gezin speelt een belangrijke rol in de recuperatie en recycling van oude apparaten. De correcte verwijdering van gebruikte apparatuur helpt potentiële negatieve gevolgen voor het milieu en de volksgezondheid te voorkomen.

## 1.3 Conformiteit met de RoHS-richtlijn

Het product dat u hebt gekocht is conform met de Europese RoHS-richtlijn (2011/65/EU). Het bevat geen schadelijk en verboden materiaal zoals gespecificeerd in de Richtlijn.

## 1.4 Informatie op de verpakking



Het verpakkingsmateriaal van het product is gefabriceerd van recyclebaar materiaal in overeenstemming met onze Nationale Milieuwetgeving. U mag het verpakkingsmateriaal niet samen met het huishoudelijke of ander afval weggooiden. Breng het naar de inzamelpunten voor verpakkingsmateriaal aangewezen door de lokale autoriteiten.

## 2 Uw magnetronoven

### 2.1 Overzicht

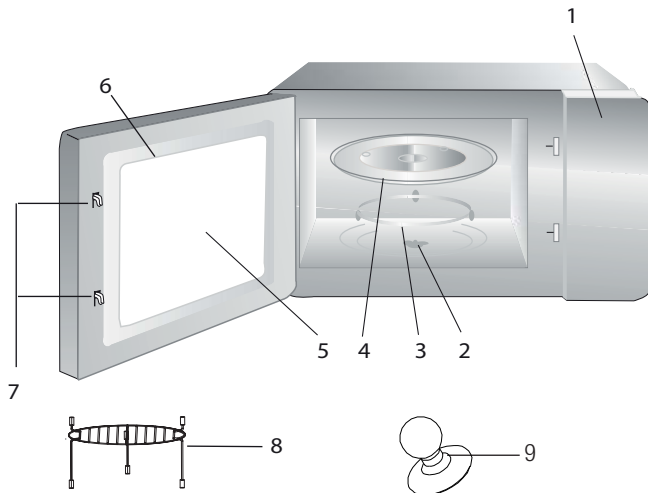

### Bediening en onderdelen

1. Bedieningspaneel
2. As van het draaiplateau
3. Steun van het draaiplateau
4. Glazen schaal
5. Ovenvenster
6. Deurgroep
7. Vergrendelingssysteem deurbeveiliging
8. Grillrooster (uitsluitend te gebruiken in de grill-stand op de glazen schaal)
9. Vacuüm heffer voor handmatig openen van de deur

### 2.2 Technische gegevens

<b>Stroomverbruik</b>	230 V~50 Hz, 1450 W (magnetron) 1000 W (grill)
<b>Uitvoer</b>	900 W
<b>Bedienings frequentie</b>	2450 MHz
<b>Buitenafmetingen (H*W*D)</b>	388*595 *400 mm
<b>Oven capaciteit</b>	25 liter
<b>Netto gewicht</b>	18.5 kg

Technische en ontwerp wijzigingsrechten zijn voorbehouden.

Markeringen op het product of de waarden in andere documenten die bij het product worden geleverd, zijn waarden die zijn verkregen onder laboratoriumomstandigheden, volgens de relevante normen. Deze waarden kunnen variëren, afhankelijk van het gebruik van het apparaat en de omgevingstoestand. De vermogenswaarden worden getest op 230V.

## 2 Uw magnetronoven

### 2.3 Installeren van het draaiplateau

- Plaats de glazen schaal nooit ondersteboven. De glazen schaal mag nooit worden belemmerd.
- Zowel de glazen schaal als het draaiplateau moeten altijd tijdens het bereiden worden gebruikt.
- Al het voedsel, wel of niet in bakken, moet voor de bereiding altijd op de glazen schaal worden geplaatst.
- Als de glazen schaal of de steun van het draaiplateau scheurt of breekt, moet u contact opnemen met het dichtstbijzijnde erkende servicecentrum.

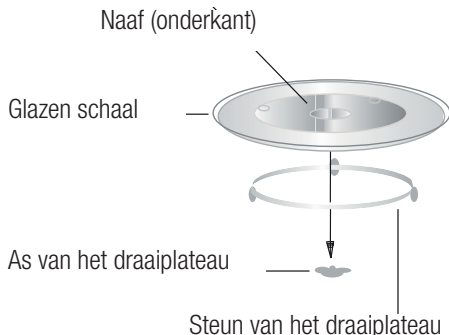

## 3 Installatie en aansluiting

### 3.1 Installatie en aansluiting

- Verwijder alle verpakkingsmateriaal en accessoires. Inspecteer de oven op schade zoals deuken of een defecte deur. Installeer de oven niet als deze beschadigd is.
  - Verwijder enige beschermende folie die u aantreft op het oppervlak van het kastje voor de magnetron.
  - Verwijder niet de lichtbruine Mica-folie die zich op de binnenkant van de oven bevindt om de magnetron te beschermen.
  - Dit apparaat is uitsluitend geschikt voor huishoudelijk gebruik.
  - De magnetron is uitsluitend bedoeld voor gebruik als inbouwapparaat. Het is niet bestemd voor gebruik op het aanrecht of in een kast.
  - Raadpleeg de speciale installatie-instructies.
  - Het apparaat kan worden geïnstalleerd in een aan de wand gemonteerde kast van 60 cm breed (van minstens 55 cm diep en 85 cm vanaf de vloer).
- Het apparaat is uitgerust met een stekker en mag uitsluitend worden aangesloten op een correct geïnstalleerd geaard stopcontact.
  - De netspanning moet overeenkomen met het typeplaatje op het apparaat.
  - Het stopcontact moet zijn geïnstalleerd en de aansluitkabel mag uitsluitend worden vervangen door erkend servicepersoneel. Als de stekker niet lang genoeg is om de installatie uit te voeren, moet er een meerpolige schakelaar aan de installatiezijde worden geplaatst met een aansluitgat van minstens 3 mm.
  - Er mogen geen adapters, meervoudige stopcontacten en verlengsnoeren worden gebruikt. Overbelasting kan brand tot gevolg hebben.



Het toegankelijke oppervlak kan tijdens de werking heet zijn.



Het stroomsnoer niet knopen of buigen.

## 3 Installatie en aansluiting

### 3.2 Inbouwinstallatie

#### 3.2.1 Meubelafmetingen voor inbouwinstallatie

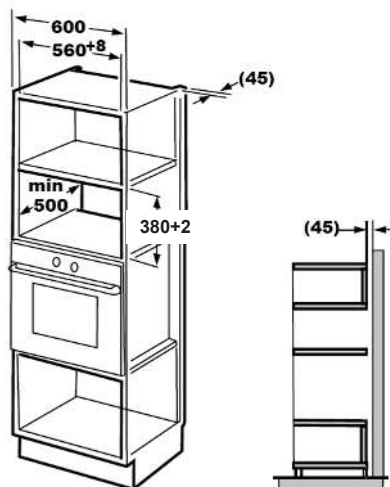

#### 3.2.2 Voorbereiden van de kast

1. Lees de instructie op het sjabloon van het onderkastje en leg het sjabloon op de onderplaat van het kastje.

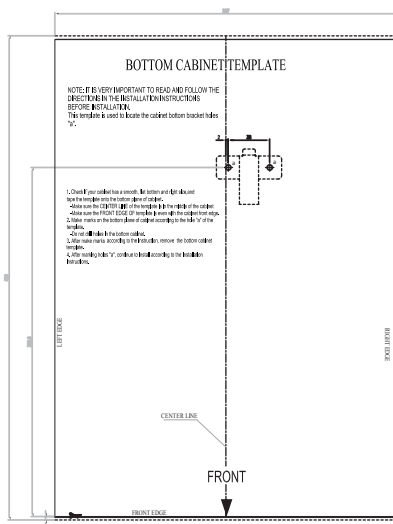
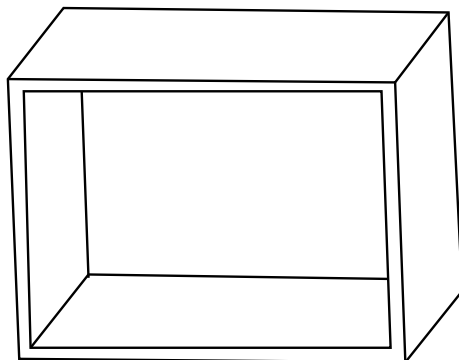

## 3 Installatie en aansluiting

2. Maak de markeringen op de onderplaat van het kastje volgens de markeringen 'a' van het sjabloon.

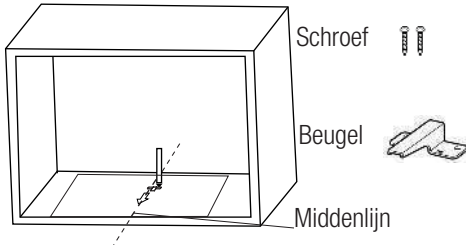

3. Verwijder het sjabloon van de onderkant van het kastje en bevestig de beugel met schroef.

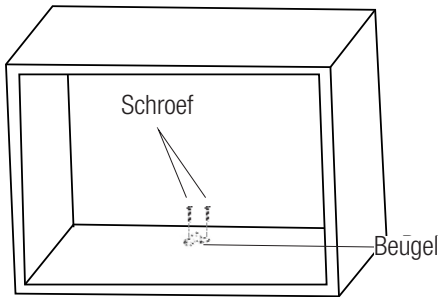

### 3.2.3 De oven vastzetten

1. Installeer de oven in de kast.



Zorg dat de achterkant van de oven door de beugel wordt vergrendeld.



Het stroomsnoer niet knopen of buigen.

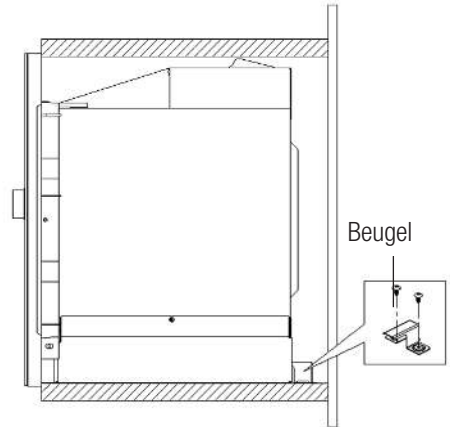
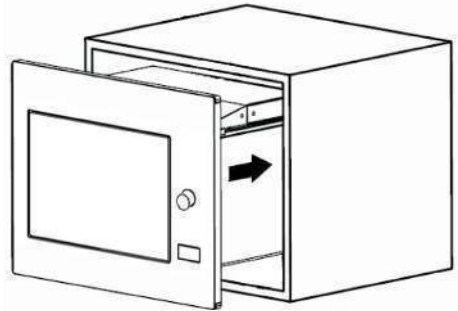

## 3 Installatie en aansluiting

- Open de deur en bevestig de oven aan de kast met schroef door het installatiegat. Bevestig dan het kunststof afdekdopje op het installatiegat.

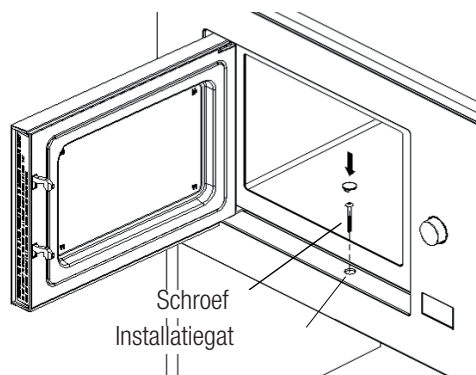

### 3.3 Radiostoring



De werking van de magnetron kan storing veroorzaken op radio's, tv's en soortgelijke apparaten.

- Plaats de oven zo ver mogelijk van radio's en tv's vandaan. De werking van magnetrons kan storing op uw radio- of tv-ontvangst veroorzaken. 2. Sluit uw oven aan op een standaard huishoudelijk stopcontact. Zorg dat de spanning en de frequentie gelijk zijn aan de spanning en de frequentie op het typeplaatje.
- In geval van storing kan dit verminderd of weggenomen worden door de volgende voorzorgsmaatregelen te nemen:
- Reinig de deur en het afdichtingsoppervlak van de oven.
- Stel de antennerichting van de radio of tv opnieuw in.
- Verplaats de oven rekening houdend met de locatie van de ontvanger.
- Plaats de magnetron uit de buurt van de ontvanger.

- Sluit de magnetron aan op een ander stopcontact, zodat de magnetron en de ontvanger op verschillende lijnen zitten.

### 3.4 Basisregels van magnetronkoken

- Bereid het voedsel met veel zorg. Plaats de resterende delen aan de buitenkant van de schotel.
- Let op de bereidingstijd. Bereid in de kortst aangegeven tijd en voeg indien nodig meer tijd toe. Overgaar voedsel kan rook veroorzaken of verbranden.
- Dek het voedsel tijdens de bereiding af. Het afdekken van het voedsel voorkomt spatten en helpt het voedsel gelijkmatig te bereiden.
- Draai voedsel zoals gevogelte en hamburgers om tijdens de bereiding in een magnetron om de bereiding van dit soort voedsel te versnellen. Grotere stukken voedsel, zoals een braadstuk, moet minstens eenmaal gedraaid worden.
- Draai voedsel zoals gehaktballen halverwege de bereidingstijd om en verplaats de gehaktballen in het midden naar de zijanten en andersom.

### 3.5 Instructies voor aarding

Dit apparaat moet worden geaard. Deze oven heeft een geaarde kabel met een geaarde stekker. Het apparaat moet worden aangesloten op een geïnstalleerd en correct geaard stopcontact. Het aardingssysteem heeft een lekdraad voor elektrische stroom in geval van een kortsluiting en vermindert het risico op een elektrische schok. We raden u aan een elektrisch circuit alleen voor de oven te gebruiken. De werking met hoogspanning is gevaarlijk en kan brand of andere ongelukken veroorzaken die de oven kunnen beschadigen.



**WAARSCHUWING:** Verkeerd gebruik van de geaarde stekker kan een elektrische schok veroorzaken.

## 3 Installatie en aansluiting



Raadpleeg voor vragen over aarding en elektrische instructies een bevoegde elektricien of servicepersoneel.



De fabrikant en/of handelaar zijn niet aansprakelijk voor letsel of schade aan de oven die is ontstaan door het niet nakomen van de procedures van de elektrische aansluiting.

### 3.6 Test voor gebruiksvoorwerpen

Zet de magnetron nooit aan als deze leeg is. De enige uitzondering hierop is tijdens de test voor gebruiksvoorwerpen, zoals beschreven in het volgende gedeelte. Bepaalde niet-metalen gebruiksvoorwerpen zijn mogelijk niet geschikt voor gebruik in de magnetron. Als u niet zeker bent of uw gebruiksvoorwerp geschikt is voor de magnetron, kunt u de volgende test uitvoeren.

1. Plaats het te testen lege gebruiksvoorwerp in de magnetron samen met een magnetronbestendig glas gevuld met 250 ml water.
2. Laat de magnetron gedurende 1 minuut lang op maximaal vermogen werken.
3. Controleer voorzichtig de temperatuur van het te testen gebruiksvoorwerp. Als het warm is geworden, is het niet geschikt voor gebruik in de magnetron.
4. Overschrijd nooit de werkingslimiet van 1 minuut. Als u tijdens deze minuut van werking vonken ziet, moet u de magnetron stoppen. Gebruiksvoorwerpen die vonken afgeven zijn niet geschikt voor gebruik in de magnetron.

De volgende lijst is een algemene gids die u bijstaat het juiste gebruiksvoorwerp te kiezen.

Kookgerei	Magnetron	Grill	Combinatie
Hittebestendig glas	Ja	Ja	Ja
Niet-hittebestendig glas	Nee	Nee	Nee
Hittebestendig keramiek	Ja	Ja	Ja
Kunststof schaal geschikt voor magnetron	Ja	Nee	Nee
Papieren keukengerei	Ja	Nee	Nee
Metalen schaal	Nee	Ja	Nee
Metalen rek	Nee	Ja	Nee
Aluminium folie en deksels van folie	Nee	Ja	Nee
Schuimmaterialen	Nee	Nee	Nee

## 4 Werking

### 4.1 Bedieningspaneel



Magnetron



Grill/Combinatie



Ontdooien op tijd



Ontdooien top gewicht



Keukenwekker/Klok



Start/+30 sec./  
Bevestigen



Stoppen/Annuleren

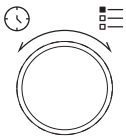

Toets voor openen deur

### 4.2 Bedieningsinstructies

#### 4.2.1 Instellen van de tijd

Als de magnetron op de stroom wordt aangesloten wordt '0:00' in het ledscherm weergegeven en klinkt er eenmaal een zoemer.

1. Druk tweemaal op "⌚" en de cijfers voor de uren gaan knipperen.
2. Draai "👉" om het uur aan te passen; u moet een waarde invoeren van tussen de 0 en 23.
3. Druk op "⌚" en de cijfers voor de minuten gaan knipperen.
4. Draai "👉" om de minuten aan te passen; u moet een waarde invoeren van tussen de 0 en 59.
5. Druk op "⌚" om de tijdsinstelling te beëindigen. Het ':'-symbool knippert en de tijd licht op.



Als u tijdens het instellen van de tijd op "⏏" drukt, schakelt de oven automatisch terug naar de vorige stand.

#### 4.2.2 Koken met de magnetronoven

1. Druk op "👉" en 'P100' wordt op het ledscherm weergegeven.
2. Druk nogmaals op "👉" of draai "👉" om het gewenste vermogen te selecteren. Bij iedere druk op de toets zal respectievelijk 'P100', 'P80', 'P50', 'P30' of 'P10' worden weergegeven.
3. Druk op "▶" om te bevestigen en draai "👉" om de bereidingstijd in te stellen op een waarde tussen 0:05 en 95:00.
4. Druk nogmaals op "▶" om de bereiding te starten.



## 4 Werking



**Voorbeeld:** Als u gedurende 20 minuten met een magnetronvermogen van 80% wilt bereiden, kunt u de oven met behulp van de volgende stappen laten werken.

5. Druk eenmaal op en 'P100' wordt op het scherm weergegeven.
6. Druk nogmaals op of draai om het magnetronvermogen op 80% in te stellen.
7. Druk op om te bevestigen en 'P80' wordt op het scherm weergegeven.
8. Draai om de bereidingstijd aan te passen totdat de oven '20:00' weergeeft.
9. Druk op om de bereiding te starten.

**De stappen voor het aanpassen van de tijd in de codeknop zijn als volgt:**

Instellen van de tijdsduur	Vermeerderen hoeveelheid
0-1 minuut	5 seconden
1-5 minuten	10 seconden
5-10 minuten	30 seconden
10-30 minuten	1 minuut
30-95 minuten	5 minuten

**Instructies van de magnetrontoetsen**

Opdracht	Scherf	Magnetronvermogen
1	P100	100%
2	P80	80%
3	P50	50%
4	P30	30%
5	P10	10%

### 4.3 Bereiding met de grill of combinatiestand

1. Druk op en 'G' wordt op het ledscherm weergegeven. Druk herhaaldelijk op of draai om het gewenste vermogen te selecteren. Bij iedere druk op de toets zal respectievelijk 'G', 'C-1' of 'C-2' worden weergegeven.
2. Druk op om te bevestigen en draai om de bereidingstijd in te stellen op een waarde tussen 0:05 en 95:00.
3. Druk nogmaals op om de bereiding te starten.



**Voorbeeld:** Als u gedurende 10 minuten een magnetronvermogen van 55% en een grillvermogen (C-1) van 45% wilt gebruiken, kunt u de oven met behulp van de volgende stappen laten werken.

1. Druk eenmaal op en 'G' wordt op het scherm weergegeven.
2. Druk nogmaals op of draai om de combinatiestand 1 te selecteren.
3. Druk op om te bevestigen en 'C-1' wordt op het scherm weergegeven.
4. Draai om de bereidingstijd aan te passen totdat de oven '10:00' weergeeft.
5. Druk op om de bereiding te starten.

**Instructies van de toetsen (grill/ combinatiestand)**

Opdracht	Scherf	Magnetronvermogen	Grill Stroom
1	G	0%	100%
2	C-1	55%	45%
3	C-2	36%	64%

## 4 Werking



Als de helft van de grilltijd voorbij is, klinkt de oven tweemaal. Dit is normaal. Voor een beter grilleffect moet u het voedsel omdraaien, de deur sluiten en dan "▶" indrukken om verder te gaan met de bereiding. Als er geen handeling wordt uitgevoerd, gaat de oven verder met de bereiding.

### 4.4 Snelle start

1. Druk in de stand-by-stand "▶" om de bereiding te starten op 100% van het magnetronvermogen. Bij iedere druk op de toets wordt de bereidingstijd met 30 seconden per stap verlengd tot 95 minuten.
2. Bij de bereiding in de magnetron, grill en combinatiestand of ontdooien op tijd wordt de bereidingstijd met 30 seconden verlengd bij iedere druk op de knop "▶".
3. Draai in de stand-by-stand "🕒" tegen de wijzers van de klok in om de bereidingstijd in te stellen voor bereiding met 100% magnetronvermogen en druk op "▶" om de bereiding te starten.



In de standen automatisch menu en ontdooien op gewicht, heeft het drukken op "▶" geen invloed op de bereidingstijd.

### 4.5 Ontdooien op tijdsduur

1. Druk eenmaal op "🕒".
2. Draai "🕒" om de tijdsduur voor het ontdooien te selecteren. De maximale tijdsduur bedraagt 95 minuten.
3. Druk op "▶" om het ontdooien te starten. Het vermogen voor ontdooien is P30 en dit kan niet gewijzigd worden.

### 4.6 Ontdooien op gewicht

1. Druk eenmaal op "🕒".
2. Draai "🕒" om het gewicht van het voedsel te selecteren tussen 100 en 2.000 g.
3. Druk op "▶" om het ontdooien te starten.

### 4.7 Keukenwekker (afteller)

Uw oven is uitgerust met een automatische keukenwekker die niet gelinkt is met de ovenfuncties en afzonderlijk voor de keuken gebruikt kan worden (hij kan maximaal tot 95 minuten worden ingesteld.)

1. Druk eenmaal op "🕒" en 00:00 wordt op het ledscherm weergegeven.
2. Draai "🕒" om de juiste tijdsduur in te voeren.
3. Druk op "▶" om te instelling te bevestigen.
4. Als het aftellen van de ingevoerde tijdsduur 00:00 bereikt, klinkt de zoemer 5 keer. Als de tijd is ingesteld (24-uursysteem), wordt de actuele tijd in het ledscherm weergegeven.

Druk "🕒" om de keukenwekker op elk willekeurig moment te laten stoppen.



De keukenwekker werkt anders dan het 24-uursysteem. De keukenwekker is slechts een tijdsklok.

### 4.8 Automatische kookmenu

1. Draai "🕒" met de wijzers van de klok mee om het gewenste menu te selecteren. Menu's van 'A-1' tot 'A-8', namelijk pizza, vlees, groenten, pasta, aardappelen, vis, dranken en popcorn worden weergegeven.
2. Druk op "▶" om te bevestigen.
3. Draai "🕒" om het standaard gewicht te kiezen in overeenstemming met het menuschema.
4. Druk op "▶" om de bereiding te starten.

## 4 Werking



**Voorbeeld:** Als u het 'automatische menu' wilt gebruiken om 350 g vis te bereiden:

5. Draai “” met de wijzers van de klok mee totdat 'A-6' op het scherm wordt weergegeven.
6. Druk op “” om te bevestigen.
7. Draai “” om het gewicht van de vis te selecteren totdat '350' in het scherm wordt weergegeven.
8. Druk op “” om de bereiding te starten.

### Automatische kookmenu

Menu	Gewicht	Scherm
 A-1 Pizza	200 g	200
	400 g	400
 A-2 Vlees	250 g	250
	350 g	350
	450 g	450
 A-3 Groenten	200 g	200
	300 g	300
	400 g	400
 A-4 Pasta	50 g (met 450 ml koud water)	50
	100 g (met 800 ml koud water)	100
 A-5 Aardappelen	200 g	200
	400 g	400
	600 g	600
 A-6 Vis	250 g	250
	350 g	350
	450 g	450
 A-7 Dranken	1 glas (120 ml)	1
	2 glazen (240 ml)	2
	3 glazen (360 ml)	3



A-8 Popcorn

50 g	50
100 g	100

### 4.9 Bereiding in meervoudige stappen

Er kunnen voor bereiding maximaal 2 stappen worden ingesteld. Indien bij bereiding in meervoudige stappen een van de stappen ontdooien is, dan moet ontdooien de eerste stap zijn.





Als u gedurende 5 minuten voedsel wilt ontdooien en daarna gedurende 7 minuten wilt bereiden op een magnetronvermogen van 80%, voert u de volgende stappen uit:

1. Druk eenmaal op “”.
2. Draai “” om de tijdsduur voor het ontdooien te selecteren totdat '5:00' in het scherm wordt weergegeven.
3. Druk eenmaal op “” en 'P100' wordt op het scherm weergegeven.
4. Druk nogmaals op “” of draai “” om het magnetronvermogen op 80% in te stellen.
5. Druk op “” om te bevestigen en 'P80' wordt op het scherm weergegeven.
6. Draai “” om de bereidingstijd aan te passen totdat de oven '7:00' weergeeft.
7. Druk op “” om de bereiding te starten. De zoemer klinkt eenmaal voor de eerste stap en het aftellen van de ontdooitijd begint. De zoemer klinkt nogmaals als aan de tweede bereidingsstap wordt begonnen. De zoemer klinkt 5 keer aan het einde van de bereiding.

## 4 Werking

### 4.10 Zoekfunctie

1. Druk in de standen magnetron, grill en combinatie op “” of “” en gedurende 3 seconden wordt het huidige vermogen weergegeven. Na 3 seconden schakelt de oven terug naar de vorige stand.
2. Druk tijdens de bereiding op “” en de huidige tijd wordt gedurende 3 seconden weergegeven.

### 4.11 Kinderslot

1. **Vergrendelen:** Druk in de stand-by-stand gedurende 3 seconden op “” en er klinkt een zoemer die aangeeft dat het kinderslot is geactiveerd. Als de tijd al is ingesteld, wordt ook de huidige tijd weergegeven; anders wordt “” op het ledscherm weergegeven.

2. **Ontgrendelen:** Druk om het kinderslot te ontgrendelen gedurende 3 seconden op “” en er klinkt een lange 'piep' die aangeeft dat het kinderslot is gedeactiveerd.

### 4.12 Openen van de ovendeur

Druk op “” en de deur wordt geopend.



Indien in de deur niet kan worden geopend met de toets “” (bijv. door een stroomstoring), kunt u de deur openen met de vacuüm heffer voor het handmatig openen van de deur.

## 5 Reinigen en onderhoud

### 5.1 Reiniging



**WAARSCHUWING:** Gebruik nooit benzine, oplosmiddelen of schuurmiddelen, metalen voorwerpen of harde borstels om het apparaat schoon te maken.



**WAARSCHUWING:** Dompel het apparaat nooit in water of een andere vloeistof.

1. Schakel het apparaat uit en trek de stekker uit het stopcontact.
2. Laat het apparaat volledig afkoelen.
3. Houd de binnenkant van de oven schoon. Veeg gespat voedsel of gemorste vloeistof die aan de wanden van de oven plakken af met een vochtige doek. Als de oven erg vuil wordt, kunt u een mild schoonmaakmiddel gebruiken. Voorkom het gebruik van sprays en andere bijtende schoonmaakmiddelen. Deze kunnen vlekken, sporen en matheid op het deuropervlak veroorzaken.
4. De buitenkant van de oven moet worden gereinigd met een vochtige doek. Laat geen water in de ventilatieopeningen lopen om te voorkomen dat de werkende delen van de oven beschadigd raken.
5. Veeg beide zijden van de deur en het glas, deur-rubbers en delen dichtbij de rubbers regelmatig met een vochtige doek om de gemorste en gespatte vlekken te verwijderen. Gebruik geen schurende schoonmaakmiddelen.
6. Laat het bedieningspaneel niet nat worden. Reinig met een vochtige, zachte doek. Laat de deur van de oven open om te voorkomen dat de oven per ongeluk in werking treedt tijdens het schoonmaken van het bedieningspaneel.
7. Veeg eventueel ontstane stoom in en om de ovendeur af met een zachte doek. Dit kan voorkomen als de magnetron wordt gebruikt onder omstandigheden met een hoge luchtvochtigheid. Dit is normaal.

## 5 Reinigen en onderhoud

8. In sommige gevallen moet u de glazen schaal verwijderen om deze te reinigen. Was de schaal met warm sop of in de vaatwasmachine.
9. De rolring en bodem van de oven moeten regelmatig worden gereinigd om overmatig lawaai te voorkomen.
10. Het is voldoende om de bodem van de oven te reinigen met een mild schoonmaakmiddel. De rolring kan worden gewassen met sop of in de vaatwasmachine. Als u de rolring uit de bodem van de oven verwijderd om deze te reinigen, zorg er dan voor dat u deze op de juiste positie terugplaatst.
11. Voor verwijdering van slechte geuren in uw oven zet u een glas water met het sap en de schil van een citroen in een diepe magnetronbestendige schaal en laat u de oven gedurende 5 minuten op de magnetronstand werken. Veeg grondig af en droog dan met een zachte doek.
12. Neem contact op met de erkende servicedienst als de ovenlamp vervangen dient te worden.
13. De oven moet regelmatig worden gereinigd en enige voedselresten moeten worden verwijderd. Indien de oven niet schoon wordt gehouden kan dit defecten in het oppervlak veroorzaken die de levensduur van het apparaat negatief kunnen beïnvloeden en dat kan risico's met zich meebrengen.
14. Gooi dit apparaat niet weg met het huishoudelijk afval; oude ovens moeten worden afgevoerd door speciale afvalcentra die door de gemeenten zijn aangesteld.
15. Als de magnetron wordt gebruikt met de grillfunctie kan er een kleine hoeveelheid rook en geur ontstaan, die na kort gebruik zal verdwijnen.

### 5.2 Opslag

- Als u van plan bent het apparaat gedurende een lange periode niet te gebruiken, ruim het dan zorgvuldig op.
- Zorg ervoor dat het apparaat los is van het stopcontact, volledig is afgekoeld en compleet droog is.
- Bewaar het apparaat op een koele en droge plaats.
- Bewaar het apparaat buiten het bereik van kinderen.

### 5.3 Hantering en transport

- Wanneer u het apparaat hanteert en verplaatst, moet u het in de originele verpakking dragen.
- De verpakking van het apparaat beschermt het tegen fysieke schade.
- Plaats geen zware lasten op het apparaat of op de verpakking. Het apparaat kan worden beschadigd.

## 6 Probleemoplossing

Normaal	
Magnetron stoort op de ontvangst van de tv	Radio- en tv-ontvangst kunnen worden gestoord door de werkende magnetron. Het is een soortgelijke storing als die wordt veroorzaakt door kleine elektrische apparaten, zoals een mixer, stofzuiger en elektrische ventilator. Dit is normaal.
De ovenverlichting is gedimd	Tijdens bereiding op laag magnetronvermogen kan de ovenverlichting gedimd zijn. Dit is normaal.
Ontstane stoom op de deur, hete lucht uit de ventilatiegaten	Tijdens de bereiding kan er uit het voedsel stoom ontstaan. Het merendeel van deze stoom zal door de ventilatiegaten worden afgevoerd. Toch kan er wat stoom ontstaan op een koele plaats als de ovendeur. Dit is normaal.
De oven ging per ongeluk in werking zonder voedsel.	Het apparaat mag niet worden gebruikt zonder voedsel te bevatten. Dit is heel gevaarlijk.

Probleem	Mogelijke oorzaak	Oplossing
Oven kan niet worden gestart.	1) Stroomkabel is niet goed aangesloten.	Trek de stekker uit het stopcontact. Steek de stekker na 10 seconden terug in het stopcontact.
	2) Zekering is gesprongen of de stroomonderbreker is geactiveerd.	Vervang de zekering of reset de stroomonderbreker (gerepareerd door professioneel personeel of ons bedrijf).
	3) Problemen met het stopcontact.	Test het stopcontact met andere elektrische apparaten.
De oven verwarmt niet.	4) De deur is niet goed gesloten.	Sluit de deur goed af.
Het glazen draaiplateau maakt lawaai als de magnetron in werking is	5) Het draaiplateau en de bodem van de oven zijn vuil.	Raadpleeg het deel 'Reinigen en onderhoud' om vuile delen te reinigen.
De oven geeft een E-3 foutcode weer en werkt niet	6) Ovendeur gaat niet open (door een belemmering aan de voorkant van de deur, lage spanning enz.)	Trek de stekker uit het stopcontact. Steek de stekker na 10 seconden terug in het stopcontact.

## Proszę najpierw przeczytać tę instrukcję obsługi!

Drodzy Klienci,

Dziękujemy za wybór wyrobu marki Grundig. Mamy nadzieję, że wyrób ten, wyprodukowany przy użyciu wysokiej jakości najnowszej technologii, okaże się w najwyższym stopniu zadowalający. Dlatego proszę przed jego użyciem uważnie przeczytać całą tę instrukcję obsługi i towarzyszące jej dokumenty i zachować ją do wglądu na przyszłość. Przy przekazaniu tego wyrobu komuś innemu, proszę oddać mu także tę instrukcję. Proszę przestrzegać wszystkich ostrzeżeń i informacji z tej instrukcji obsługi.

### Znaczenie symboli

W różnych rozdziałach niniejszej instrukcji stosuje się następujące symbole:



Ważne informacje i przydatne wskazówki dotyczące użytkowania.



Ostrzeżenia dotyczące sytuacji zagrażających bezpieczeństwu, życiu i mieniu.



Ostrzeżenie przed gorącymi powierzchniami.



Ostrzeżenie przed porażeniem elektrycznym.



# 1 Ważne instrukcje dotyczące bezpieczeństwa i ochrony środowiska

## Ważne informacje dotyczące bezpieczeństwa Przeczytaj uważnie i zachowaj na przyszłość

### 1.1 Ostrzeżenia dotyczące bezpieczeństwa

Rozdział ten zawiera instrukcje bezpieczeństwa, które pomogą w uniknięciu pożaru, porażenia prądem, narażenia na wyciek energii mikrofalowej, obrażeń ciała lub uszkodzenia mienia. Nieprzestrzeganie tych instrukcji unieważnia udzielone gwarancje.

- Kuchenka mikrofalowa firmy Grundig spełnia wszystkie wymogi stosownych norm bezpieczeństwa. W przypadku jakiegokolwiek uszkodzenia urządzenia lub przewodu zasilającego, aby uniknąć wszelkich zagrożeń należy oddać je do naprawy lub wymiany przez sprzedawcę, punkt serwisowy lub specjalistę albo autoryzowany serwis. Niewłaściwa lub niewykwalifikowana naprawa może spowodować niebezpieczeństwo i zagrożenie dla użytkownika.
- Urządzenie to jest przeznaczone do użytku domowego lub w podobnych miejscach, np.:
  - w kuchniach personelu sklepu, biur i innych środowisk pracy;
  - w zabudowaniach gospodarczych
  - hotelach i innych obiektach mieszkalnych;
  - w obiektach typu nocleg ze śniadaniem (B&B).
- Nie nadaje się on do użytku przemysłowego lub laboratoryjnego.
- Nie uruchamiaj mikrofal, gdy drzwiczki są otwarte; w przeciwnym razie możesz być narażony na działanie szkodliwej energii mikrofal. Nie należy wyłączać ani modyfikować zamków bezpieczeństwa.
- Kuchenka mikrofalowa jest przeznaczona do podgrzewania potraw i napojów. Suszenie żywności lub odzieży oraz ogrzewanie poduszek rozgrzewających, kapci, gąbek, wilgotnej szmatki itp. może prowadzić do obrażeń, zapalenia lub pożaru.
- Nie umieszczaj żadnych przedmiotów między przednią częścią a drzwiczkami. Nie dopuszczaj do gromadzenia się brudu lub resztek środka czyszczącego na powierzchniach zamknięcia.



# 1 Ważne instrukcje dotyczące bezpieczeństwa i ochrony środowiska

- Wszelkie prace serwisowe polegające na zdjęciu osłony chroniącej przed promieniowaniem mikrofal muszą być wykonywane przez upoważnione osoby/serwis. Każde inne prace są niebezpieczne.
- Produkt jest przeznaczony do gotowania, podgrzewania i rozmrażania żywności w domu. Nie może być używany do celów handlowych.
- Kuchenka mikrofalowa nie jest przeznaczona do suszenia jakichkolwiek żywych istot.
- Nie używaj urządzenia do suszenia ubrań ani ręczników kuchennych.
- Nie używaj urządzenia na zewnątrz, w łazienkach, w wilgotnym środowisku lub w miejscach, w których może ulec zamoczeniu.
- Firma nie ponosi odpowiedzialności ani nie zapewnia gwarancji za szkody wynikające z niewłaściwego użytkowania lub niewłaściwej obsługi urządzenia.
- Nie należy próbować rozkładać tego urządzenia na części. Za szkody spowodowane nieprawidłową obsługą nie przysługują żadne roszczenia gwarancyjne.
- Należy stosować wyłącznie oryginalne lub zalecane przez producenta części zamienne.
- Nie pozostawiaj urządzenia bez nadzoru, gdy jest podłączone.
- Zawsze używaj urządzenia na stabilnej, płaskiej, czystej, suchej i antypoślizgowej powierzchni.
- Urządzenie nie powinno być używane w połączeniu z zewnętrznym wyłącznikiem czasowym lub osobnym urządzeniem sterującym.
- Przed pierwszym użyciem wyczyść wszystkie części. Szczegółowe informacje można znaleźć w rozdziale „Czyszczenie i konserwacja”.
- To urządzenie należy używać tylko zgodnie z jego przeznaczeniem, w sposób opisany w niniejszej instrukcji.
- Podczas pracy urządzenie bardzo się nagrzewa. Uważaj, aby nie dotknąć gorących części wewnątrz mikrofalówki.
- Nie włączaj kuchenki, gdy jest pusta.
- Naczynie do gotowania może się nagrzewać na skutek przenoszenia ciepła z podgrzanej żywności do naczynia. Możesz potrzebować rękawic kuchennych do przytrzymania naczynia.
- Naczynia należy sprawdzić, aby upewnić się, że nadają się do użytku w kuchenkach mikrofalowych.

# 1 Ważne instrukcje dotyczące bezpieczeństwa i ochrony środowiska

- Nie umieszczaj mikrofalni na kuchence ani innych urządzeniach wytwarzających ciepło. W przeciwnym razie urządzenie może ulec uszkodzeniu, a gwarancja straci ważność.
- Podczas podnoszenia pokryw lub folii po gotowaniu może wydostać się para.
- Urządzenie i jego powierzchnie mogą być bardzo gorące podczas pracy.
- Drzwiczki i szyba zewnętrzna mogą być bardzo gorące podczas pracy.
- Upewnij się, że zasilanie z domowej sieci elektrycznej jest zgodne z informacjami podanymi na tabliczce znamionowej urządzenia.
- Jedynym sposobem odłączenia urządzenia od zasilania jest wyjęcie wtyczki z gniazdka.
- Używaj urządzenia tylko z uziemionym gniazdem.
- Nie używaj urządzenia, jeśli kabel zasilania lub wtyczka są uszkodzone.
- Z urządzeniem nie należy używać przedłużaczy.
- Nigdy nie dotykaj urządzenia ani wtyczki wilgotnymi lub mokrymi rękami.
- Ustaw urządzenie w taki sposób, aby wtyczka była zawsze dostępna.
- Aby zapobiec uszkodzeniu przewodu zasilającego, nie wolno dopuścić do jego ściskania, zginania lub ocierania o ostre krawędzie. Trzymaj kabel zasilania dala od gorących powierzchni i otwartego ognia.
- Upewnij się, że nie ma niebezpieczeństwa przypadkowego pociągnięcia przewodu zasilającego lub potknięcia się o niego podczas użytkowania urządzenia.
- Przed każdym czyszczeniem oraz gdy urządzenie nie jest używane należy odłączyć je od zasilania.
- Nie ciągnąć za kabel zasilający urządzenia w celu odłączenia go od źródła zasilania i nigdy nie owijać go wokół urządzenia.
- Nie zanurzaj urządzenia, przewodu zasilającego ani wtyczki w wodzie ani w innych cieczach. Nie myć pod bieżącą wodą.
- Podczas odgrzewania jedzenia w plastikowych lub papierowych pojemnikach, zwracaj na urządzenie szczególną uwagę ze względu na możliwy samozapłon.
- Przed umieszczeniem pożywienia w kuchence usuń z niego druciki i/lub metalowe uchwyty z papierowych lub plastikowych torebek.

# 1 Ważne instrukcje dotyczące bezpieczeństwa i ochrony środowiska

- Jeśli z urządzenia wydostaje się dym, wyłącz je lub wyjmij wtyczkę z kontaktu, jeśli jest to bezpieczne, i nie otwieraj drzwiczek, aby zdusić ewentualne płomienie.
- Nie używaj wnętrza kuchenki do przechowywania rzeczy. Jeśli kuchenka nie jest używana nie należy zostawiać w niej papierowych przedmiotów, materiałów do gotowania ani żywności, gdy nie jest używana.
- Aby uniknąć poparzeń, zawartość butelek do karmienia niemowląt i słoiczków z jedzeniem powinna zostać wymieszana lub wstrząśnięta, a temperatura pożywienia sprawdzona przed jedzeniem.
- Niniejsze urządzenie należy do grupy 2 klasy B ISM. Grupa 2 obejmuje cały sprzęt ISM (przemysłowy, naukowy i medyczny), w którym energia o częstotliwości radiowej jest celowo generowana i/lub wykorzystywana w postaci promieniowania elektromagnetycznego do obróbki materiałów oraz sprzęt do erozji iskrowej.
- Sprzęt klasy B nadaje się do użytku w domach i zakładach podłączonych bezpośrednio do sieci niskiego napięcia.
- Nie używaj oleju do gotowania w kuchenke. Gorący olej może uszkodzić elementy i materiały piekarnika, a nawet spowodować oparzenia skóry.
- Potrawy z grubą skórką, np. ziemniaki, cukinie, jabłka i kasztany należy nakłuć.
- Urządzenie należy ustawić tak, aby tylna strona była skierowana w stronę ściany.
- Przed przenoszeniem urządzenia należy zabezpieczyć talerz obrotowy, aby zapobiec uszkodzeniu.
- Jajka w skorupkach i jajka gotowane na twardo nie powinny być podgrzewane w mikrofalówkach, gdyż mogą one eksplodować, nawet po skończeniu podgrzewania.

**OSTRZEŻENIE:** Jeśli drzwiczki lub uszczelki są uszkodzone, kuchenka nie może być używana, aż do czasu jej naprawienia przez fachowca.

**OSTRZEŻENIE:** Serwisowanie i naprawy urządzenia, polegające na zdejmowaniu przez osoby niekompetentne osłony chroniącej przed energią mikrofalową, jest niebezpieczne.

# 1 Ważne instrukcje dotyczące bezpieczeństwa i ochrony środowiska

**OSTRZEŻENIE:** Płyny i inne jedzenie nie mogą być podgrzewane w zamkniętych pojemnikach, gdyż mogą one eksplodować.

- Wnętrze mikrofalówki powinno być regularnie czyszczone, a jakiegokolwiek pozostałości jedzenia usuwane.
- Nad górną powierzchnią kuchenki powinno być co najmniej 20 cm wolnej przestrzeni.
- Nie przegrzewaj potraw; w przeciwnym razie możesz spowodować pożar.
- Nie używaj środków chemicznych ani środków czyszczących wspomaganych parą do czyszczenia urządzenia .
- Zaleca się szczególną ostrożność podczas używania urządzenia w pobliżu dzieci i osób o ograniczonych zdolnościach fizycznych, sensorycznych lub umysłowych.
- Urządzenie może być używane przez dzieci w wieku 8 lat lub starsze oraz przez osoby o ograniczonej sprawności fizycznej, sensorycznej lub umysłowej lub nieposiadające wiedzy i doświadczenia, pod warunkiem, że są one nadzorowane w zakresie bezpiecznego użytkowania produktu lub zostały odpowiednio poinstruowani lub rozumieją ryzyko związane z używaniem produktu.

Dzieci nie mogą bawić się tym urządzeniem. Czyszczenie i konserwacja nie mogą być wykonywane przez dzieci bez nadzoru.

- **Niebezpieczeństwo zadławienia!** Wszystkie opakowania należy przechowywać poza zasięgiem dzieci.
- Ze względu na nadmierne ciepło powstające podczas grillowania i trybu kombinowanego, dzieci powinny mieć możliwość korzystania z tych trybów wyłącznie pod nadzorem osoby dorosłej.
- Przechowuj urządzenie i kabel zasilający tak, aby były niedostępne dla dzieci poniżej 8 roku życia.
- Nie gotuj potraw bezpośrednio na szklanej podstawce. Umieść jedzenie w/na odpowiednich naczyniach kuchennych przed włożeniem ich do kuchenki.
- Podczas gotowania w kuchence mikrofalowej nie wolno używać metalowych pojemników na żywność i napoje. W przeciwnym razie może wystąpić iskrzenie.
- Produkt nie jest przeznaczony do obudowy. Nie należy umieszczać produktu w szafce lub pudełku, gdy jest używany.

# 1 Ważne instrukcje dotyczące bezpieczeństwa i ochrony środowiska

- Kuchenki mikrofalowej nie wolno umieszczać w szafce, która nie jest zgodna z instrukcją montażu.
- Kuchenka mikrofalowa jest przeznaczona wyłącznie do zabudowy.
- Jeśli urządzenia do zabudowy są używane na wysokości 900mm nad podłogą lub wyżej, należy uważać, aby nie przemieszczać talerza obrotowego podczas wyjmowania pojemników z urządzenia.
- Jeśli produkt do zabudowy znajduje się w szafce z drzwiami, należy go obsługiwać przy otwartych drzwiach szafki.

## 1.2 Zgodność z dyrektywą WEEE i usuwanie odpadów:

Niniejszy wyrób jest zgodny z dyrektywą Parlamentu Europejskiego i Rady (2012/19/WE). Wyrób ten oznaczony jest symbolem klasyfikacji zużytych urządzeń elektrycznych i elektronicznych (WEEE).

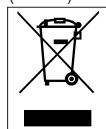

Ten symbol oznacza, że sprzęt nie może być umieszczany łącznie z innymi odpadami gospodarstwa domowego po okresie jego użytkowania. Zużyte urządzenie należy oddać do specjalnego punktu zbiórki zużytego sprzętu elektrycznego i elektronicznego w celu utylizacji.

Aby uzyskać informacje o punktach zbiórki w swojej okolicy należy skontaktować się z lokalnymi władzami lub punktem sprzedaży tego produktu. Gospodarstwo domowe spełnia ważną rolę w przyczynianiu się do ponownego użycia i odzysku zużytego sprzętu.

Odpowiednie postępowanie ze zużytym sprzętem zapobiega potencjalnym negatywnym konsekwencjom dla środowiska naturalnego i ludzkiego zdrowia.

## 1.3 Zgodność z dyrektywą RoHS:

Niniejszy wyrób jest zgodny z dyrektywą Parlamentu Europejskiego i Rady RoHS (Ograniczenie użycia substancji niebezpiecznych) (2011/65/WE). Nie zawiera szkodliwych i zakazanych materiałów, podanych w tej dyrektywie.

## 1.4 Informacje o opakowaniu



Opakowanie tego wyrobu wykonano z materiałów nadających się do recyklingu, zgodnie z naszym ustawodawstwem krajowym. Nie wyrzucaj materiałów opakowaniowych do śmieci wraz z innymi odpadkami domowymi. Oddaj je w jednym z wyznaczonych przez władze lokalne punktów zbiórki materiałów opakowaniowych.

## 2 Twoja kuchenka mikrofalowa

### 2.1 Opis ogólny

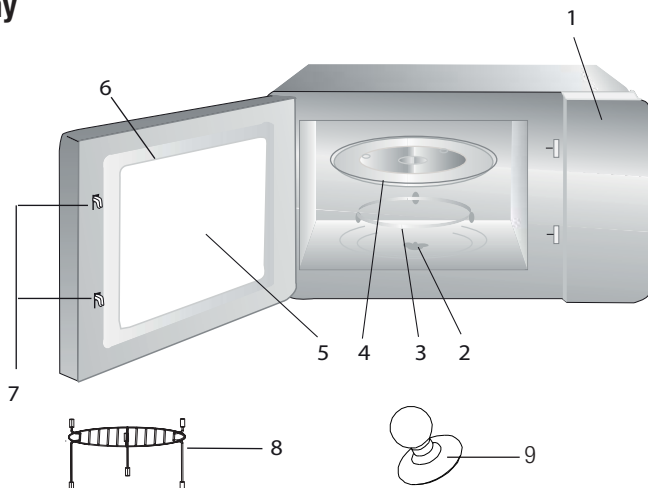

### Elementy sterujące i części

1. Panel sterowania
2. Trzpień talerza obrotowego
3. Podpora talerza obrotowego
4. Szklana tacka
5. Okno kuchenki
6. Zespół drzwi
7. System blokady zabezpieczającej drzwi
8. Kratka do grillowania (tylko do używania w trybie grillowania i położona na szklanej tacce)
9. Otwieracz próżniowy do ręcznego otwierania drzwiczek

### 2.2 Dane techniczne

<b>Zużycie mocy</b>	230 V~50 Hz, 1450 W (mikrofała) 1000 W (grill)
<b>Moc wyjściowa</b>	900 W
<b>Częstotliwość robocza</b>	2450 MHz
<b>Wymiary zewnętrzne (H*W*D)</b>	388*595 *400 mm
<b>Pojemność kuchenki</b>	25 litrów
<b>Waga netto</b>	18.5 kg

Zastrzega się prawo do wprowadzania modyfikacji technicznych oraz modyfikacji konstrukcji.

Wartości oznaczone na opakie i podane w innych dokumentach wraz z nim dostarczonych uzyskano w warunkach laboratoryjnych, według stosownych norm. Wartości te mogą się różnić w zależności od użytkowania urządzenia i warunków w jego otoczeniu. Wartości mocy są testowane przy 230 V.

## 2 Twoja kuchenka mikrofalowa

### 2.3 Zakładanie talerza obrotowego

- Nigdy nie kładź szklanej tacki do góry nogami. Nic nie powinno blokować szklanej tacki.
- Zarówno szklana tacka, jak i podpora talerza obrotowego muszą być zawsze używane w trakcie gotowania.
- Wszystkie artykuły spożywcze i pojemniki z potrawami zawsze muszą być umieszczane na szklanej tacce do gotowania.
- Jeśli szklana tacka lub podpora talerza obrotowego pękną lub złamią się, skontaktuj się z najbliższym centrum serwisowym.

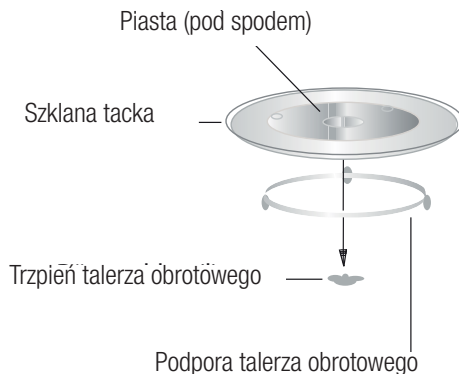

## 3 Montaż i podłączenie

### 3.1 Montaż i podłączenie

- Usuń całe opakowanie i akcesoria. Sprawdź kuchenkę pod kątem uszkodzeń, takich jak wgniecenia czy wyłamane drzwi. Nie montuj kuchenki, jeśli jest uszkodzona.
- Usuń całą folię ochroną na powierzchni obudowy kuchenki mikrofalowej.
- Nie usuwaj jasnobrązowej pokrywy Mica, zamontowanej w komorze kuchenki, aby chronić magnetron.
- Urządzenie to przeznaczone jest wyłącznie do użytku domowego.
- Urządzenie to jest przeznaczone wyłącznie do użytku zabudowanego. Nie jest przeznaczone do użytku na blacie lub wewnątrz szafki.
- Zapoznaj się ze specjalnymi instrukcjami montażu.
- Urządzenie można zamontować w szafce o szerokości 60 cm przymocowanej do ściany (co najmniej 55 cm głębokości i 85 cm powyżej podłogi).

- Urządzenie jest wyposażone we wtyczkę i musi być podłączone do prawidłowo zamontowanego i uziemionego gniazdka.
- Napięcie w sieci musi odpowiadać podanemu na tabliczce znamionowej.
- Gniazdko musi być zamontowane, a kabel łączący może być wymieniany tylko przez autoryzowany personel serwisowy. Jeśli po zamontowaniu nie ma już dostępu do wtyczki, po stronie montażowej musi znajdować się rozłącznik dla wszystkich biegunów z odległością otwarcia styków przynajmniej 3 mm.
- Nie wolno używać adapterów, złodziejek i przedłużaczy. Przeładowanie może skutkować ryzykiem pożaru.



Dostępna powierzchnia może być gorąca w trakcie użytkowania.



Nie ścisnąć ani nie zginać kabla zasilającego.

# 3 Montaż i podłączenie

## 3.2 Montaż zabudowany

### 3.2.1 Wymiary mebli do montażu zabudowanego

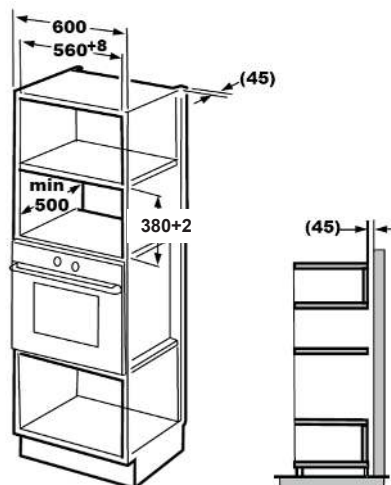

### 3.2.2 Przygotowanie szafki

1. Przeczytaj instrukcje na szablonie spodu szafki i umieść szablon w dolnej płaszczyźnie szafki.

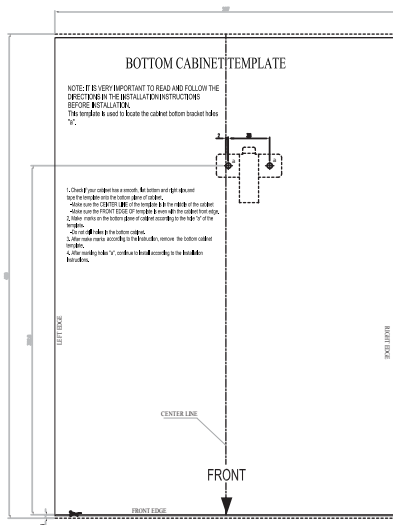
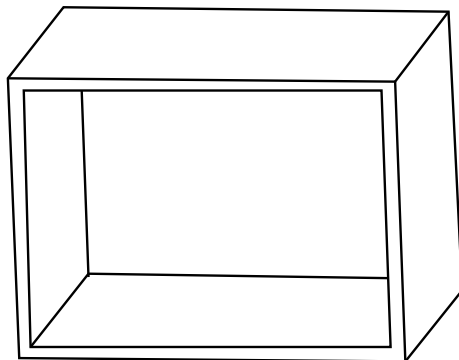



## 3 Montaż i podłączenie

2. Na dolnej płaszczyźnie szafki zaznacz miejsca zgodnie z oznaczeniami „a” na szablonie.

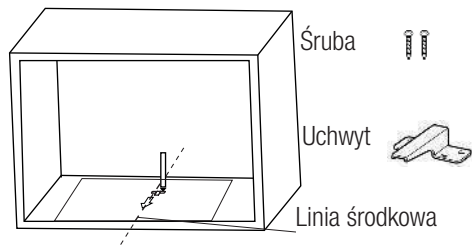

3. Usuń szablon spodu szafki i zamontuj uchwyt za pomocą śruby.

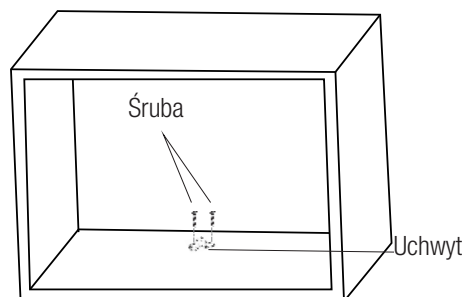

### 3.2.3 Mocowanie kuchenki

1. Zamontuj kuchenkę w szafce.



Tył kuchenki musi być koniecznie zablokowany przez uchwyt.



Nie ściskaj ani nie zginaj kabla zasilającego.

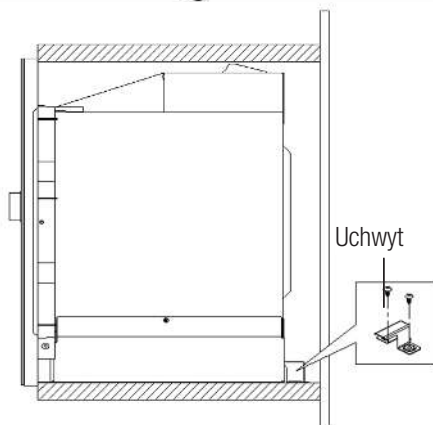
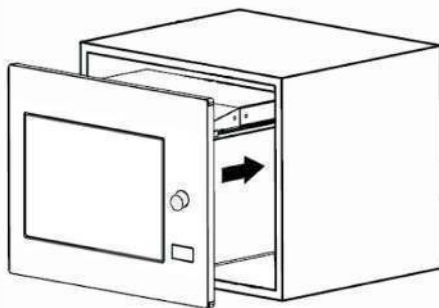

## 3 Montaż i podłączenie

2. Otwórz drzwiczki, przymocuj kuchenkę do szafki za pomocą śruby poprzez otwór montażowy. Następnie załóż na otwór montażowy plastikową pokrywkę z zestawu uzupełniającego.

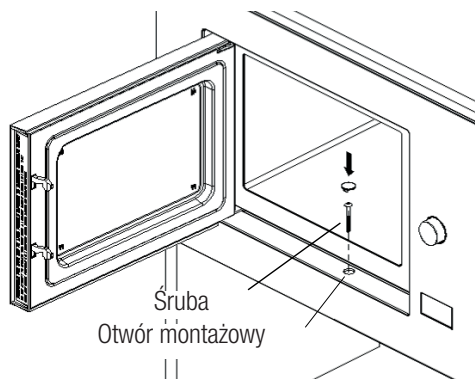

### 3.3 Zakłócenia radiowe



Działanie kuchenki mikrofalowej może spowodować zakłócenia w odbiorze radia, telewizji i podobnych urządzeń.

- Umieść kuchenkę jak najdalej od odbiorników radiowych i telewizorów. Działanie kuchenki mikrofalowej może spowodować zakłócenia w odbiorze radia i telewizji. 2. Podłącz kuchenkę to standardowego gniazdka domowego. Napięcie i częstotliwość muszą być takie same, jak napięcie i częstotliwość na tabliczce znamionowej.
- W przypadku zakłóceń można je zmniejszyć lub wyeliminować, stosując opisane poniżej środki:
- Wyczyść drzwiczki i powierzchnie uszczelniające kuchenki.
- Ponownie ustaw kierunek anteny radia lub telewizora.
- Przesław kuchenkę, biorąc pod uwagę lokalizację odbiornika.
- Umieść kuchenkę mikrofalową z dala od odbiornika.

- Podłącz kuchenkę mikrofalową do innego gniazda, aby kuchenka i odbiornik były podłączone do innych linii.

### 3.4 Zasady gotowania w kuchenke mikrofalowej

- Ostrożnie przygotuj żywność. Pozostałe części umieść poza naczyniem.
- Zwracaj uwagę na czas gotowania. Gotuj w najkrótszym podanym czasie; w razie potrzeby przedłuż trochę gotowanie. Zbyt długo gotowana potrawa może dymić lub może się spalić.
- Przykryj potrawę na czas gotowania. Przykrycie potrawy zapobiega pryskaniu i pomaga w równomiernym jej ugotowaniu.
- W trakcie gotowania w kuchenke mikrofalowej przewracaj potrawy takie jak drób czy hamburgery, aby przyspieszyć ich czas gotowania. Większe potrawy, jak pieczeń, należy obrócić przynajmniej raz.
- W połowie czasu gotowania obracaj pokrętko takie potrawy jak klopsiki do góry nogami i przekładaj je ze środka naczynia na zewnętrzną krawędź.

### 3.5 Instrukcje uziemiania

To urządzenie musi być uziemione. Ta kuchenka ma kabel uziemiający z uziemioną wtyczką. Urządzenie musi być podłączone do gniazdka w ścianie, prawidłowo zainstalowanego i uziemionego. System uziemienia ma przewód odprowadzający prąd elektryczny w przypadku zwarcia i zmniejsza ryzyko porażenia prądem. Zalecamy używanie obwodu elektrycznego przeznaczonego dla kuchenki. Korzystanie z wysokiego napięcia jest niebezpieczne i może spowodować pożar lub inny wypadek, który może uszkodzić kuchenkę.



**OSTRZEŻENIE:** Nieprawidłowe użycie wtyczki uziemiającej może skutkować porażeniem prądem elektrycznym.

## 3 Montaż i podłączenie



Jeśli masz pytania na temat instrukcji uziemiania i dotyczącej połączeń elektrycznych, skonsultuj się wykwalifikowanym elektrykiem lub personelem serwisowym.



Producent i/lub sprzedawca nie przyjmują żadnej odpowiedzialności za obrażenia lub uszkodzenia kuchenki, które mogą wystąpić w przypadku nieprzestrzegania procedur połączenia elektrycznego.

### 3.6 Test przyborów

Nigdy nie uruchamiaj pustej kuchenki mikrofalowej. Jedynym wyjątkiem jest test przyborów opisany w poniższej sekcji. Niektóre niemetalowe przybory mogą być nieodpowiednie do używania w kuchenke mikrofalowej. Jeśli nie wiesz, czy dana rzecz jest odpowiednia do kuchenki mikrofalowej, możesz przeprowadzić następujący test.

1. Umieść pusty przedmiot do przetestowania w kuchenke mikrofalowej razem ze szklanką odpowiednią do tego rodzaju kuchenek, wypełnioną 250 ml wody.
2. Włącz kuchenkę na pełną moc na 1 minutę.
3. Ostrożnie sprawdź temperaturę testowanego przedmiotu. Jeśli jest ciepły, nie nadaje się do stosowania w kuchenke mikrofalowej.
4. Nigdy nie przekraczaj ograniczenia czasu działania do 1 minuty. Jeśli w trakcie tej 1 minuty zauważysz iskrzenie, wyłącz kuchenkę. Przybory powodujące iskrzenie nie nadają się do stosowania w kuchenke mikrofalowej.

Następująca lista to ogólny poradnik, który pomoże wybrać odpowiednie przybory do gotowania.

Przybory kuchenne	Mikrofałe	Grill	Tryb mieszany
Szkoło żaroodporne	Tak	Tak	Tak
Zwykłe szkło	Nie	Nie	Nie
Ceramika żaroodporna	Tak	Tak	Tak
Plastikowe naczynia odpowiednie do kuchenki mikrofalowej	Tak	Nie	Nie
Papierowe naczynia kuchenne	Tak	Nie	Nie
Metalowa tacka	Nie	Tak	Nie
Metalowa kratka	Nie	Tak	Nie
Folia aluminiowa i foliowe pokrywki	Nie	Tak	Nie
Materiały piankowe	Nie	Nie	Nie

## 4 Obsługa

### 4.1 Panel sterowania



Mikrofale



Grill/Tryb mieszany



Rozmrażanie według czasu



Rozmrażanie według wagi



Czasomierz kuchenny/  
Zegar



Start/+30 s/Potwierdź



Stop/Anuluj

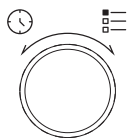





Przycisk otwierania drzwi

### 4.2 Instrukcje obsługi

#### 4.2.1 Ustawianie czasu







Kiedy kuchenka mikrofalowa jest gotowa do działania, na ekranie LED wyświetli się „0:00” i rozlegnie się pojedynczy sygnał.

1. Naciśnij przycisk “” dwa razy, a godziny zaczną migać.
2. Obróć pokrętkę “”, aby ustawić godzinę; wartość wejściowa powinna się mieścić między 0 a 23.
3. Naciśnij przycisk “”, a minuty zaczną migać.
4. Obróć pokrętkę “”, aby ustawić minuty; wartość wejściowa powinna się mieścić między 0 a 59.
5. Naciśnij przycisk “”, aby zakończyć ustawianie godziny. Zacznie migać symbol „:” i zaświeci się godzina.



Jeśli naciśniesz “” w trakcie ustawiania czasu, kuchenka powróci automatycznie do poprzedniego trybu.

#### 4.2.2 Gotowanie w kuchence mikrofalowej

1. Naciśnij przycisk “”, a na ekranie LED wyświetli się „P100”.
2. Naciśnij ponownie przycisk “” lub obróć pokrętkę “”, aby wybrać żadaną moc. Za każdym razem, kiedy naciśniesz przycisk, odpowiednio pojawią się wartości „P100”, „P80”, „P50”, „P30” lub „P10”.
3. Naciśnij przycisk “”, aby potwierdzić i obróć pokrętkę “”, aby ustawić czas gotowania na wartość między 0:05 i 95:00.
4. Naciśnij ponownie przycisk “”, aby zacząć gotowanie.

## 4 Obsługa



**Przykład:** Jeśli chcesz użyć 80% mocy mikrofal, aby gotować przez 20 minut, możesz wykonać następujące kroki.

5. Naciśnij przycisk raz, a na ekranie LED wyświetli się „P100”.
6. Naciśnij jeszcze raz przycisk lub obróć pokrętkę , aby ustawić moc na 80%.
7. Naciśnij przycisk , aby potwierdzić, a na ekranie LED wyświetli się „P80”.
8. Obracaj pokrętkę , aby dopasować czas gotowania, aż wyświetli się „20:00”.
9. Naciśnij przycisk , aby zacząć gotowanie.

**Kroki dopasowywania czasu za pomocą przycisku kodującego pokazano poniżej:**

Ustawianie czasu trwania	Zwiększ długość
0-1 minuta	5 sekund
1-5 minut	10 sekund
5-10 minut	30 sekund
10-30 minut	1 minuta
30-95 minut	5 minut

**Instrukcje korzystania z klawiatury kuchenki mikrofalowej**

Polecenie	Ekran	Moc mikrofal
1	P100	100%
2	P80	80%
3	P50	50%
4	P30	30%
5	P10	10%

### 4.3 Pieczenie na grillu lub gotowanie w trybie mieszanym

1. Naciśnij przycisk , a na ekranie LED wyświetli się „G”. Naciskaj ponownie przycisk , lub obróć pokrętkę , aby wybrać żądaną moc. Za każdym razem, kiedy naciśniesz przycisk, odpowiednio pojawią się wartości „G”, „C-1” lub „C-2”.
2. Naciśnij , aby potwierdzić i obróć pokrętkę , aby ustawić czas gotowania na wartość między 0:05 i 95:00.
3. Naciśnij ponownie , aby zacząć gotowanie.



**Przykład:** Jeśli chcesz użyć 55% mocy mikrofal i 45% mocy grilla (C-1), aby gotować przez 10 minut, możesz wykonać następujące kroki.

1. Naciśnij raz przycisk , a na ekranie LED wyświetli się „G”.
2. Naciśnij ponownie przycisk , lub obróć pokrętkę , aby wybrać tryb Combination 1.
3. Naciśnij przycisk , aby potwierdzić, a na ekranie LED wyświetli się „C-1”.
4. Obracaj pokrętkę , aby dopasować czas gotowania, aż wyświetli się „10:00”.
5. Naciśnij , aby zacząć gotowanie.

**Instrukcje korzystania z klawiatury (grill/tryb mieszany)**

Polecenie	Ekran	Moc mikrofal	Grill Moc
1	G	0%	100%
2	C-1	55%	45%
3	C-2	36%	64%

## 4 Obsługa



Kiedy upłynie połowa czasu grillowania, rozlegnie się dwukrotny sygnał – jest to normalne. Aby osiągnąć lepszy wynik grillowania, obróć pokrętko potrawę, zamknij drzwiczki, a następnie naciśnij przycisk “▶”, aby kontynuować gotowanie. Jeśli nic nie zrobisz, gotowanie będzie kontynuowane.

### 4.4 Szybki start

1. W trybie wstrzymania naciśnij “▶”, aby zacząć gotowanie ze 100% mocy mikrofal. Za każdym razem kiedy naciśniesz przycisk, czas gotowania będzie wzrastał w krokach co 30 sekund do osiągnięcia 95 minut.
2. W przypadku gotowania w trybie kuchenki mikrofalowej, grillowania, trybie mieszanym lub rozmrażania według czasu, czas gotowania będzie wzrastał o 30 sekund za każdym razem, kiedy naciśniesz “▶”.
3. W trybie wstrzymania obróć pokrętko “⚙️” w kierunku przeciwnym do ruchu wskazówek zegara, aby zacząć gotowanie ze 100% mocy mikrofal i naciśnij “▶”, aby zacząć gotować.



W trybie automatycznego menu i rozmrażania według wagi naciśnięcie przycisku “▶” nie wydłuży czasu gotowania.

### 4.5 Rozmrażanie według czasu

1. Naciśnij raz przycisk “⌘”.
2. Obróć pokrętko “⚙️”, aby wybrać czas rozmrażania. Maksymalny czas wynosi 95 minut.
3. Naciśnij “▶”, aby zacząć rozmrażanie. Moc rozmrażania to P30 nie może zostać zmieniona.

### 4.6 Rozmrażanie według wagi

1. Naciśnij raz przycisk “⌘”.
2. Obróć pokrętko “⚙️”, aby wybrać wagę potrawy – od 100 do 2000 g.
3. Naciśnij “▶”, aby zacząć rozmrażanie.

### 4.7 Czasomierz kuchenny (licznik)

Kuchenka jest wyposażona w automatyczny licznik, który nie jest powiązany z jej funkcjami i można go używać w kuchni osobno (można go nastawić na maks. 95 minut).

1. Naciśnij raz przycisk “⌚”, a na ekranie LED wyświetli się 0:00.
2. Obróć pokrętko “⚙️”, aby ustawić prawidłowy czas.
3. Naciśnij przycisk “▶”, aby potwierdzić ustawienie.
4. Kiedy odliczanie dojdzie od podanego czasu do 0:00, rozlegnie się pięciokrotny sygnał. Jeśli ustawiona jest godzina (zegar 24-godzinny), aktualny czas jest wyświetlany na ekranie LED.

Naciśnij przycisk “⏸️”, aby zatrzymać czasomierz w dowolnym momencie.



Funkcje czasomierza kuchennego inne niż zegar 24-godzinny. Czasomierz kuchenny to po prostu czasomierz.

### 4.8 Menu automatyczne

1. Obróć pokrętko “⚙️” w kierunku przeciwnym do ruchu wskazówek zegara, aby wybrać żądane menu. Wyświetli się menu od „A-1” do „A-8”, a mianowicie pizza, mięso, warzywa, makaron, ryby, napoje i popcorn.
2. Naciśnij przycisk “▶”, aby potwierdzić.
3. Obróć pokrętko “⚙️”, aby wybrać domyślną wagę zgodnie z tabelą w menu.

## 4 Obsługa







4. Naciśnij „▶”, aby zacząć gotowanie.





**Przykład:** Jeśli chcesz użyć „Menu automatycznego”, aby ugotować 350 g ryb:

1. Obracaj pokrętko „☞” w kierunku zgodnym z kierunkiem ruchu wskazówek zegara, aż na ekranie pojawi się „A-6”.
2. Naciśnij przycisk „▶”, aby potwierdzić.
3. Obracaj pokrętko „☞”, aby wybrać wagę ryby, aż na ekranie pojawi się „350”.
4. Naciśnij „▶”, aby zacząć gotowanie.

### Menu gotowania automatycznego

Menu	Waga	Ekran
 A-1 Pizza	200 g	200
	400 g	400
 A-2 Mięso	250 g	250
	350 g	350
	450 g	450
 A-3 Warzywa	200 g	200
	300 g	300
	400 g	400
 A-4 Makaron	50 g (z 450 ml zimnej wody)	50
	100 g (z 800 ml zimnej wody)	100
 A-5 Ziemniaki	200 g	200
	400 g	400
	600 g	600
 A-6 Ryby	250 g	250
	350 g	350
	450 g	450

 A-7 Napoje	1 szklanka (120 ml)	1
	2 szklanki (240 ml)	2
	3 szklanki (360 ml)	3
 A-8 Popcorn	50 g	50
	100 g	100

### 4.9 Gotowanie wieloetapowe

W przypadku gotowania można ustawić maksymalnie dwa kroki. Jeśli w przypadku gotowania wieloetapowego jednym z kroków jest rozmrażanie, musi być ono pierwszym krokiem.





Jeśli chcesz rozmrażać potrawę przez 5 minut, a następnie gotować ją przez 7 minut z mocą 80%, wykonaj następujące kroki:

1. Naciśnij raz przycisk „☞”.
2. Obracaj pokrętko „☞”, aby wybrać czas rozmrażania, aż na ekranie wyświetli się „5:00”.
3. Naciśnij przycisk „☞” raz, a na ekranie LED wyświetli się „P100”.
4. Naciśnij jeszcze raz przycisk „☞” lub obróć pokrętko „☞”, aby ustawić moc na 80%.
5. Naciśnij przycisk „▶”, aby potwierdzić, a na ekranie LED wyświetli się „P80”.
6. Obracaj pokrętko „☞”, aby dopasować czas gotowania, aż wyświetli się „7:00”.
7. Naciśnij przycisk „▶”, aby zacząć gotowanie. Rozlegnie się pojedynczy dźwięk dla pierwszego kroku i rozpocznie się odliczanie czasu rozmrażania. W momencie przejścia do drugiego kroku gotowania dźwięk rozlegnie się ponownie. Kiedy gotowanie zakończy się, dźwięk rozlegnie się pięciokrotnie.

## 4 Obsługa

### 4.10 Funkcja zapytania

1. W trybie mikrofal, grillowania i trybie mieszanym naciśnij przycisk  lub , a na 3 sekundy wyświetli się aktualny poziom mocy. Po 3 sekundach kuchenka powróci do poprzedniego trybu.
2. Podczas gotowania naciśnij przycisk , a na 3 sekundy wyświetli się aktualna godzina.

### 4.11 Blokada zabezpieczająca przed dziećmi

1. **Blokowanie:** W trybie wstrzymania przytrzymaj wciśnięty przycisk  przez 3 sekundy, a rozlegnie się pojedynczy dźwięk, oznaczający że włączona jest blokada zabezpieczająca przed dziećmi. Jeśli ustawiona jest już godzina, wyświetli się także aktualny czas; w przeciwnym razie na ekranie LED wyświetli się "E - - -".

2. **Odblokowywanie:** Aby wyłączyć blokadę zabezpieczającą przed dziećmi, przytrzymaj wciśnięty przycisk  przez 3 sekundy, a rozlegnie się długi pojedynczy dźwięk, oznaczający że ta blokada została wyłączona.

### 4.12 Otwieranie drzwiczek kuchenki

Naciśnij przycisk , a otworzą się drzwiczki kuchenki.



Jeśli w nie można otworzyć drzwiczek przyciskiem  (np. z powodu awarii zasilania), możesz otworzyć drzwiczki za pomocą otwieracza próżniowego do otwierania ręcznego.

## 5 Czyszczenie i konserwacja

### 5.1 Czyszczenie



**OSTRZEŻENIE:** Do czyszczenia urządzenia nie wolno używać benzyny, rozpuszczalnika, ściernych środków czyszczących, metalowych przedmiotów ani twardych szczotek.



**OSTRZEŻENIE:** Nigdy nie wolno zanurzać urządzenia ani jego kabla zasilającego w wodzie ani w żadnym innym płynie.

1. Wyłącz urządzenie i wyjmij wtyczkę z gniazdka.
2. Poczekaj, aż urządzenie całkiem ostygnie.

3. Zadbaj, aby wewnątrz kuchenki było czyste. Wycieraj wilgotną ściereczką ścianki kuchenki, jeśli zostaną zachłapane jedzeniem lub rozlanymi płynami. Jeśli kuchenka jest bardzo brudna, możesz użyć łagodnego detergentu. Unikaj używania sprayów i innych ostrych środków czyszczących, ponieważ mogą one spowodować powstanie plam, śladów i odbarwień na powierzchni drzwiczek.
4. Zewnętrzne powierzchnie kuchenki należy czyścić wilgotną ściereczką. Dbaj, aby przez otwory wentylacyjne woda nie dostała się do wnętrza, aby zapobiec uszkodzeniu części eksploatacyjnych kuchenki.



## 5 Czyszczenie i konserwacja

5. Często przecieraj wilgotną ściereczką obydwie strony drzwiczek i szklaną tackę, uszczelki drzwiczek i części w pobliżu uszczelki, aby usunąć ślady po rozlaniu i zachlapaniu. Nie używaj ściernych środków czyszczących.
6. Nie zamocz panelu sterowania. Urządzenie czyść wilgotną, miękką ściereczką. Czyszcząc panel sterowania, zostaw otwarte drzwiczki, aby zapobiec przypadkowemu włączeniu.
7. Jeśli od wewnętrznej strony drzwiczek lub w ich pobliżu zbierze się para, zetrzyj ją miękką ściereczką. Para może się pojawić, jeśli kuchenka mikrofalowa działa w warunkach dużej wilgotności. Jest to normalne zjawisko.
8. W niektórych przypadkach możesz musieć wyjąć szklaną tackę do czyszczenia. Umyj tackę w ciepłej wodzie z płynem lub w zmywarce.
9. Należy regularnie czyścić pierścieni obrotowy i spód kuchenki, aby zapobiec nadmiernemu hałasowi. Wystarczy przetrzeć dolną powierzchnię kuchenki łagodnym detergentem. Pierścień obrotowy można myć w ciepłej wodzie z płynem lub w zmywarce. Jeśli wyjmiesz pierścień obrotowy ze spodu kuchenki do czyszczenia, koniecznie zamontuj do z powrotem w odpowiednim położeniu.
10. Aby usunąć brzydkie zapachy z kuchenki, do głębokiej miski, odpowiedniej do używania w kuchence mikrofalowej, wlej szklankę wody, sok i skórkę z cytryny i włącz kuchenkę na 5 minut w trybie mikrofal. Następnie dokładnie wytrzyj wewnątrz do sucha miękką ściereczką.
11. Jeśli żarówka w kuchence wymaga wymiany, skontaktuj się z autoryzowanym serwisem.
12. Kuchenkę należy czyścić regularnie i usuwać wszelkie pozostałości po żywności. Jeśli kuchenka nie jest utrzymywana w czystości, mogą wystąpić uszkodzenia powierzchni, które negatywnie wpłyną na żywotność urządzenia i które mogą spowodować zagrożenia.
13. Nie wyrzucaj tego urządzenia z odpadami domowymi; stare kuchenki należy oddawać do specjalnych punktów zbiórki prowadzonych przez samorządy.
14. Jeśli kuchenka mikrofalowa jest używana w funkcji grillowania, może pojawić się niewielka ilość dymu i zapach, które znikną po pewnym czasie używania.

### 5.2 Przechowywanie

- Jeśli nie zamierzasz używać urządzenia przez dłuższy czas, należy je starannie przechować.
- Upewnij się, że urządzenie jest odłączone od zasilania, ostygło i jest całkiem suche.
- Przechowuj urządzenie w chłodnym i suchym miejscu.
- Urządzenie należy chronić przed dostępem dzieci.

### 5.3 Przenoszenie i transport

- Urządzenie należy przenosić i transportować w oryginalnym opakowaniu.
- Zabezpiecza ono urządzenie przed fizycznymi uszkodzeniami.
- Nie wolno umieszczać ciężkich ładunków na urządzeniu lub opakowaniu. Może to spowodować uszkodzenie urządzenia.

## 6 Rozwiązywanie problemów

Normalne	
Kuchenka mikrofalowa zakłóca odbiór TV.	Odbiór radia i telewizji może być zakłócony w czasie działania kuchenki mikrofalowej. Jest to podobne do zakłóceń powodowanych przez małe urządzenia elektryczne, jak mikser, odkurzacz i wentylator. Jest to normalne zjawisko.
Światło w kuchenke jest przyćmione	W przypadku gotowania z użyciem niskiej mocy światło w kuchenke może być przyćmione. Jest to normalne zjawisko.
Na drzwiach zbiera się para, z otworów wentylacyjnych wydobywa się gorące powietrze	Podczas gotowania potrawy mogą parować. Większość tej pary wydobędzie się przez otwory wentylacyjne. Część może jednak zebrać się w chłodnym miejscu, jak drzwiczki kuchenki. Jest to normalne zjawisko.
Kuchenka uruchomiona przypadkowo bez produktów spożywczych wewnątrz.	Nie wolno uruchamiać urządzenia bez produktów spożywczych wewnątrz. Jest to bardzo niebezpieczne.

Problem	Prawdopodobna przyczyna	Rozwiązanie
Nie można włączyć kuchenki.	1) Kabel zasilający nie jest poprawnie włożony do gniazdka.	Wymij wtyczkę z gniazdka. Włóż ją z powrotem po 10 s.
	2) Bezpiecznik się przepalił lub został uruchomiony wyłącznik z bezpiecznikiem.	Wymień bezpiecznik lub zresetuj wyłącznik z bezpiecznikiem (naprawiony przez fachowy personel naszej firmy).
	3) Problem z gniazdkiem.	Przetestuj gniazdko z innymi urządzeniami elektrycznymi.
Kuchenka nie grzeje.	4) Drzwiczki nie są prawidłowo zamknięte.	Zamknij prawidłowo drzwiczki.
Szklany talerz obrotowy hałasuje, kiedy kuchenka działa.	5) Talerz obrotowy i spód kuchenki jest brudny.	Wskazówki na temat czyszczenia zabrudzonych części patrz rozdział „Czyszczenie i konserwacja”.
Kuchenka wyświetla błąd E-3 i nie działa	6) Drzwiczki kuchenki nie otwierają się (z powodu przeszkody na przedzie drzwiczek, niskiego napięcia itp.)	Wymij wtyczkę z gniazdka. Włóż ją z powrotem po 10 s.

## Nejprve si tento návod přečtěte!

Vážený zákazníku,

Děkujeme, že jste si vybrali produkt značky Grundig. Doufáme, že s tímto produktem, který byl vyroben s využitím vysoce kvalitní a moderní technologie, dosáhnete těch nejlepších výsledků. Proto si před použitím produktu pečlivě přečtěte celý návod k použití a jakékoli doplňující dokumenty a uchovejte je pro budoucí použití. Pokud produkt předáte další osobě, rovněž jí předejte návod k použití. Dodržte veškerá varování a informace obsažené v návodu k použití.

## Význam symbolů

V různých částech tohoto návodu k použití jsou použity následující symboly:

	Důležité informace o užitečných titech k použití.
	Upozornění na nebezpečné situace týkající se ohrožení života a majetku.
	Upozornění na horké povrchy.
	Varování před úrazem elektrickým proudem.



Tento produkt byl vyroben v ekologicky šetrných a moderních zařízeních bez poškození přírody.

# 1 Důležité bezpečnostní pokyny a pokyny týkající se životního prostředí

## Důležité bezpečnostní pokyny Pečlivě přečtěte a uschovejte pro budoucí použití

### 1.1 Bezpečnostní varování

Tato část obsahuje bezpečnostní pokyny, které vám pomohou chránit se před rizikem požáru, úrazu elektrickým proudem, vystavení úniku mikrovlnné energie, zranění osob nebo škod na majetku. Nedodržení těchto pokynů má za následek neplatnost záruky.

- Mikrovlnné trouby Grundig splňují příslušné bezpečnostní normy. V případě jakéhokoli poškození spotřebiče nebo napájecího kabelu je třeba svěřit opravu nebo výměnu prodejci, servisnímu středisku nebo odborníkovi a autorizovanému servisu, aby se zabránilo jakémukoli nebezpečí. Nesprávná nebo nekvalifikovaná oprava může být nebezpečná a představuje riziko pro uživatele.
- Toto zařízení je určeno pro použití v domácnosti a v podobných podmínkách, jako jsou například:

- Kuchyně pro zaměstnance v obchodech, kancelářích a jiných pracovních prostředích
  - Domy na farmách
  - Pro potřeby zákazníků v hotelech a jiných typech ubytovacích zařízení;
  - V ubytovnách a hostelech.
- Výrobek není určen pro průmyslové nebo laboratorní použití.
  - Nepokoušejte se troubu spustit, když jsou její dvířka otevřená; jinak byste mohli být vystaveni škodlivé mikrovlnné energii. Bezpečnostní zámky nevyražujte, ani s nimi neoprávněně nemanipulujte.
  - Mikrovlnná trouba je určena k ohřevu jídel a nápojů. Sušení jídla nebo oděvů a ohřívání ohřívacích podložek, pantoflí, houbiček, vlhkých hadříků apod. může vyvolat riziko zranění, vznícení nebo požáru.
  - Mezi přední stranu a dvířka trouby nevkládejte žádné předměty. Dbejte na to, aby se na uzavíracích plochách nehromadily zbytky nečistot nebo čisticích prostředků.
  - Jakékoli servisní práce zahrnující odstranění krytu, který poskytuje ochranu před vystavením mikrovlnné energii, musí provádět autorizované osoby nebo servis. Jakýkoli jiný přístup je nebezpečný.

# 1 Důležité bezpečnostní pokyny a pokyny týkající se životního prostředí

- Váš výrobek je určen k vaření, ohřívání a rozmrazování potravin v domácnosti. Nesmí se používat ke komerčním účelům.
- Vaše trouba není určena k sušení jakýchkoli živých bytostí.
- Nepoužívejte váš spotřebič k sušení oděvů ani kuchyňských utěrek.
- Nepoužívejte tento spotřebič venku, v koupelně, ve vlhkém prostředí ani na místech, kde by se mohl namočit.
- Za škody vzniklé v důsledku nesprávného použití nebo nesprávného zacházení se zařízením neneseme žádnou odpovědnost ani neposkytujeme záruku.
- Nikdy se nepokoušejte spotřebič demontovat. Za škody způsobené nesprávnou manipulací se neakceptují žádné nároky na záruku.
- Používejte pouze originální díly nebo části doporučené výrobcem.
- Pokud je spotřebič v provozu, nechte jej bez dozoru.
- Spotřebič používejte vždy na stabilním, rovném, čistém, suchém a neklouzavém povrchu.
- Spotřebič by se neměl ovládat externím časovačem nebo samostatným systémem dálkového ovládnání.
- Před prvním použitím spotřebiče očistěte všechny součásti. Přečtěte si podrobnosti uvedené v části "Čištění a údržba".
- Provozujte spotřebič pouze pro účely, ke kterým je určen, jak je popsáno v tomto návodu.
- Spotřebič se během používání velmi zahřívá. Dbejte na opatrnost, abyste se nedotýkali horkých částí uvnitř trouby.
- Nepoužívejte troubu prázdnou.
- Kuchyňské nádobí se může zahřát přenosem tepla z ohřátých potravin na nádobí. Na uchopení nádobí možná budete potřebovat kuchyňské chňapky.
- Nádobí je třeba zkontrolovat, zda je vhodné pro použití v mikrovlnných troubách.
- Nepokládejte troubu na kamna ani na jiná zařízení vytvářející teplo. Jinak může dojít k poškození a ztrátě záruky.
- Po otevření pokrmů nebo fólie může po vaření z jídla vycházet pára.
- Spotřebič a jeho přístupné povrchy mohou být při používání velmi horké.
- Dvířka a vnější sklo mohou být při používání spotřebiče velmi horké.

# 1 Důležité bezpečnostní pokyny a pokyny týkající se životního prostředí

- Ujistěte se, že vaše síťové napájení odpovídá údajům uvedeným na typovém štítku spotřebiče.
- Jediný způsob, jak odpojit spotřebič od napájení, je vytáhnout zástrčku ze zásuvky.
- Spotřebič používejte pouze s uzemněnou zásuvkou.
- Nikdy nepoužívejte tento spotřebič, pokud je napájecí kabel nebo samotný spotřebič poškozen.
- Nepoužívejte tento spotřebič s prodlužovacím kabelem.
- Nikdy se nedotýkejte spotřebiče ani jeho zástrčky vlhkýma nebo mokřýma rukama.
- Umístěte spotřebič tak, aby zástrčka byla vždy přístupná.
- Chcete-li zabránit poškození napájecího kabelu, nedovolte aby došlo k jeho sevření, ohnutí nebo odírání na ostrých hranách. Udržujte napájecí kabel mimo dosah horkých povrchů a otevřeného ohně.
- Zamezte riziku náhodného vytažení napájecího kabelu nebo zakopnutí o napájecí kabel při používání spotřebiče.
- Před každým čištěním a pokud se spotřebič nepoužívá, jej odpojte ze zásuvky.
- Při odpojování zařízení od zdroje napájení netahejte za napájecí kabel, a nikdy kabel neomotávejte kolem zařízení.
- Neponořujte zařízení, napájecí kabel ani zástrčku do vody ani do jiných tekutin. Nedržte kabel pod tekoucí vodou.
- Při ohřívání potravin v plastových nebo papírových nádobách dávejte pozor na troubu kvůli riziku vznícení.
- Před vložením sáčků do trouby odstraňte drátěné šňůry a / nebo kovové úchyty papírových nebo plastových sáčků.
- Pokud vidíte kouř, vypněte nebo odpojte spotřebič, pokud je to bezpečné, a nechte dvířka zavřená, aby se udusily případné plameny.
- Nepoužívejte mikrovlnnou troubu ke skladování. Když troubu nepoužíváte, nenechávejte v ní papírové předměty, kuchyňský materiál ani jídlo.
- Obsah krmicích lahví a nádob s dětskou výživou je třeba před konzumací promíchat nebo protřepat a zkontrolovat teplotu, aby nedošlo k popálení.

# 1 Důležité bezpečnostní pokyny a pokyny týkající se životního prostředí

- Tento spotřebič je klasifikován jako zařízení ISM skupiny 2, třídy B. Skupina 2 obsahuje všechna zařízení ISM (Industrial, Scientific, Medical) (průmyslová, vědecká a lékařská), ve kterých se vysokofrekvenční energie záměrně generuje a / nebo používá ve formě elektromagnetického záření za účelem zpracování materiálu, a dále zařízení na jiskrové řezání.
  - Zařízení třídy B je vhodné pro použití v domácích instalacích a v instalacích přímo připojených k nízkonapěťové napájecí síti.
  - V troubě nepoužívejte kuchyňský olej. Horký olej může poškodit součásti a materiály trouby, a dokonce může způsobit popáleniny kůže.
  - Jídlo se silnou slupkou, jako jsou brambory, cukety, jablka a kaštiny, propíchněte.
  - Spotřebič musí být umístěn tak, aby zadní strana směřovala ke zdi.
  - Před přemístěním spotřebiče zajistěte otočný talíř, aby nedošlo k jeho poškození.
  - Vejce ve skořápce a celá natvrdo uvařená vejce se v mikrovlnné troubě nesmí ohřívat, protože mohou explodovat, a to i po ukončení mikrovlnného ohřevu.
- VAROVÁNÍ:** Pokud jsou dvířka nebo těsnění dvířek poškozené, trouba se nesmí používat, dokud ji neopraví kvalifikovaná osoba.
- VAROVÁNÍ:** Pro kohokoli jiného, než kompetentní osobu, je nebezpečné provádět jakékoli servisní nebo opravářské činnosti zahrnující odstranění krytu, který poskytuje ochranu před působením mikrovlnné energie.
- VAROVÁNÍ:** Tekutiny a jiné potraviny se nesmějí ohřívat v uzavřených nádobách, protože by mohly explodovat.
- Troubu je třeba pravidelně čistit a odstraňovat veškeré zbytky jídla.
  - Nad horním povrchem trouby by měl být volný prostor minimálně 20 cm.
  - Potraviny nepřevařujte, aby nedošlo k požáru.
  - K čištění spotřebiče nepoužívejte chemikálie ani parní čističe.
  - Při používání v blízkosti dětí a osob s omezenými fyzickými, smyslovými nebo duševními schopnostmi dbejte na maximální opatrnost.

# 1 Důležité bezpečnostní pokyny a pokyny týkající se životního prostředí

- Děti ve věku 8 let a starší a osoby s omezenými fyzickými, smyslovými nebo duševními schopnostmi nebo bez znalostí a zkušeností mohou tento spotřebič používat pouze tehdy, když jsou pod dohledem osoby zajišťující bezpečné používání výrobku, nebo jsou odpovídajícím způsobem poučeny nebo rozumí rizikům používání produktu. S přístrojem si nesmí hrát děti. Postupy čištění a uživatelské údržby by neměly provádět děti, pokud nejsou pod dohledem starších osob.
- **Nebezpečí udušení!** Všechny obalové materiály uchovávejte mimo dosah dětí.
- S ohledem na nadměrné teplo, které vzniká v grilovacích a kombinovaných režimech, by mělo být dětem povoleno používat tyto režimy pouze pod dohledem dospělé osoby.
- Výrobek a jeho napájecí kabel uchovávejte tak, aby k nim neměly přístup děti mladší 8 let.
- Nevařte jídlo přímo na skleněném podnosu. Před umístěním do trouby vložte jídlo do příslušného kuchyňského nádobí.
- Při mikrovlnném vaření se nesmí používat kovové nádoby na jídlo a nápoje. Mohly by způsobit jiskření.
- Mikrovlnná trouba nesmí být umístěna ve skříni, která neodpovídá návodu k instalaci.
- Mikrovlnná trouba je určena pouze pro vestavěné použití.
- Pokud používáte vestavěné spotřebiče ve výšce nebo nad 900 mm nad podlahou, dávejte pozor, abyste při vyjímání nádob ze spotřebiče nevytáhli otočný talíř.
- Pokud je vestavěný výrobek ve skříni s dvířky, musí být během provozu dvířka skříně otevřená.

## 1.2 Dodržování směrnice WEEE a odstranění odpadů výrobku

Tento výrobek splňuje požadavky směrnice EU WEEE (2012/19 / EU). Na tomto produktu je zobrazen symbol klasifikace odpadu elektrických a elektronických zařízení (WEEE).



Tento symbol znamená, že na konci své životnosti se tento výrobek nesmí likvidovat spolu s ostatním domovním odpadem. Použité zařízení se musí odnést na oficiální sběrné místo za účelem recyklace elektrických a elektronických zařízení.

Chcete-li najít tato sběrná místa, obraťte se na místní úřady nebo na prodejce, u kterého byl produkt zakoupen. Každá domácnost plní důležitou úlohu při zhodnocování a recyklaci starých zařízení. Správná likvidace použitého spotřebiče pomáhá předcházet možným negativním následkům pro životní prostředí a lidské zdraví.



# 1 Důležité bezpečnostní pokyny a pokyny týkající se životního prostředí

## 1.3 Soulad se směrnicí RoHS

Výrobek, který jste si zakoupili, vyhovuje směrnici EU RoHS (2011/65/EU). Neobsahuje škodlivé a zakázané látky uvedené ve směrnici.

## 1.4 Informace o balení



Obalové materiály výrobku jsou vyrobeny z recyklovatelných materiálů v souladu s našimi vnitrostátními předpisy o životním prostředí. Nevyhazujte obalové materiály spolu s domácími nebo jinými odpady. Vezměte je do sběrných míst pro obalové materiály určené místními orgány.

## 2 Vaše mikrovlnná trouba

### 2.1 Přehled

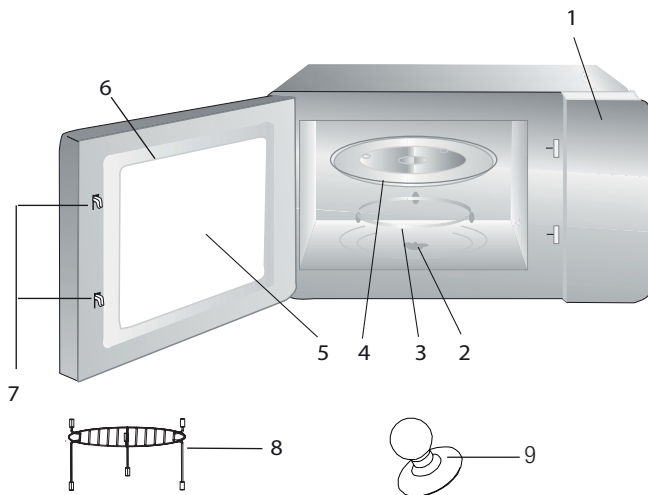

### Ovládání a části

1. Ovládací panel
2. Hřídel otočného talíře
3. Vzpěra otočného talíře
4. Skleněná deska
5. Okno trouby
6. Dveře
7. Bezpečnostní systém zavírání dveří
8. Gril (pouze k použití s funkcí grilu a při umístění na skleněný tácek)
9. Vakuový zdvihač pro manuální otevírání dveří

### 2.2 Technické údaje

<b>Spotřeba energie</b>	230 V~50 Hz, 1450 W (mikrovlnná trouba) 1000 W (gril)
<b>Výkon</b>	900 W
<b>Provozní kmitočet</b>	2450 MHz
<b>Externí rozměry</b>	388*595 *400 mm
<b>Kapacita trouby</b>	25 litrů
<b>Čistá hmotnost</b>	18.5 kg

Právo na technické a konstrukční změny vyhrazeno.

Značení na výrobku nebo hodnoty uvedené v jiných dokumentech dodávaných s výrobkem jsou hodnoty, které byly dosaženy v laboratorních podmínkách v souladu s příslušnými normami. Tyto hodnoty se mohou lišit podle použití výrobku a podmínek používání. Hodnoty napájení jsou testovány při 230V.

## 2 Vaše mikrovlnná trouba

### 2.3 Instalace otočného talíře

- Nikdy nepokládejte skleněný talíř obráceně. Skleněný talíř by nikdy neměl být omezen.
- Během vaření musí být vždy použitý skleněný talíř a kruh otočného talíře.
- Všechny potraviny a nádoby s potravinami musí být během vaření umístěné na otočném talíři.
- Pokud se skleněný talíř nebo sestava rozbije či nalomí, kontaktujte nejbližší autorizovaný servis

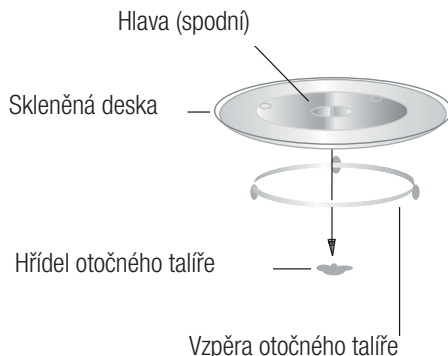

## 3 Instalace a zapojení

### 3.1 Instalace a zapojení

- Sejměte veškeré obaly a příslušenství. Zkontrolujte, zda na troubě není nějaké poškození, např. promáčkliny nebo rozbitá dvířka. Troubu neinstalujte, je-li poškozená.
- Sejměte ochrannou fólii, která je na povrchu mikrovlnné trouby.
- Nesnímejte světlehnědý kryt Mica, který je připevněn k otvoru trouby a chrání magnetron.
- Tento spotřebič je určen jen pro domácí použití.
- Tato trouba je určena pouze k vestavěnému použití. Není určena k použití na kuchyňské lince nebo ve skříni.
- Dodržte speciální pokyny k instalaci.
- Spotřebič lze nainstalovat do 60 cm široké skříně (minimálně 55 cm hluboké a 85 cm od podlahy).
- Spotřebič je vybaven zástrčkou, která musí být zapojena pouze do řádně uzemněné zásuvky.
- Napájecí napětí musí odpovídat údajům na štítku.

- Je třeba, aby byla zásuvka nainstalována autorizovaným servisem a aby napájecí kabel vyměnil rovněž pouze napájecí servis. Pokud zástrčka nespĺňuje potřeby instalace, všechna zařízení musí být na straně instalace s mezerou kontaktu minimálně 3 mm.
- Nesmí být používány adaptéry, rozdvojky a prodlužovací kabely. Přepětí může vést ke vzniku požáru.



Přístupný povrch se může během provozu zahřát.



Napájecí kabel nepoškozujte ani neohýbejte.

# 3 Instalace a zapojení

## 3.2 Vestavěná instalace

### 3.2.1 Rozměry nábytku pro vestavěnou instalaci

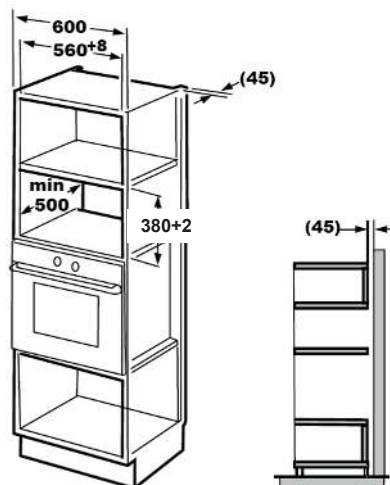

### 3.2.2 Příprava skříně

1. Přečtěte si pokyny ve spodní části skříně a umístěte šablonu na spodní desku.

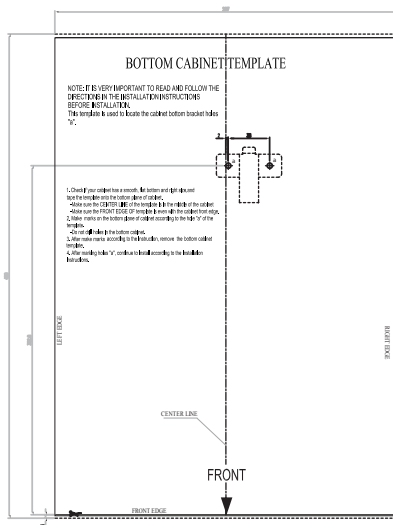
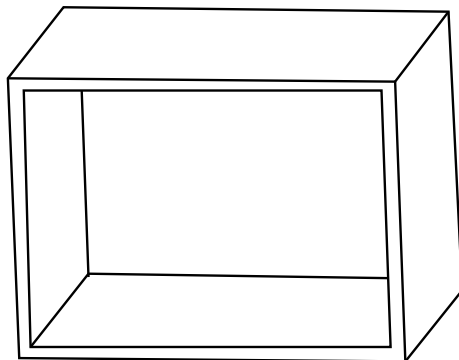

## 3 Instalace a zapojení

2. Na spodní desce skříně vyznačte podle šablony značku "a".

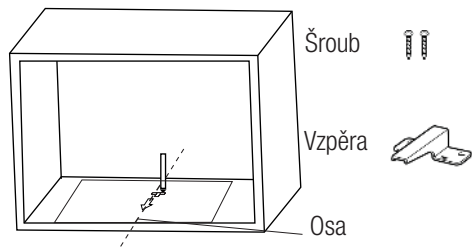

3. Vyměňte spodní šablonu skříně a vzpěru upevněte pomocí šroubu.

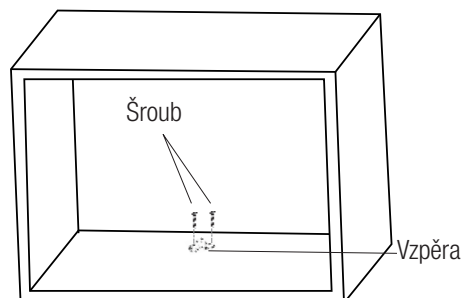

### 3.2.3 Připevnění trouby

1. Troubu nainstalujte do skříně.



Ujistěte se, zda je zadní část trouby uchycena vzpěrou.



Napájecí kabel neohýbejte ani nepoškozujte.

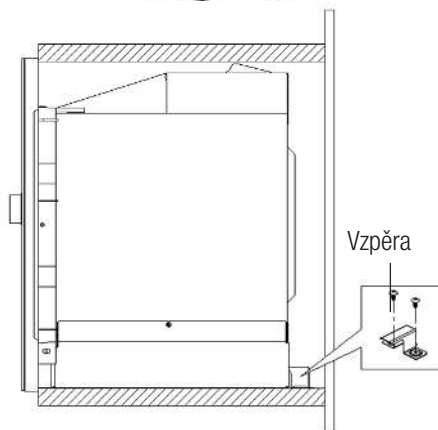
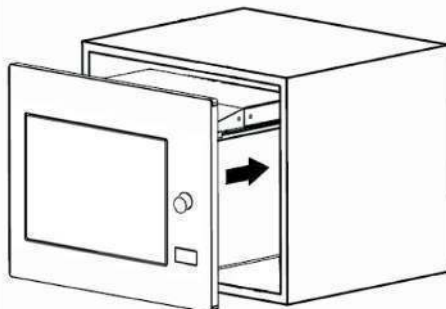

## 3 Instalace a zapojení

2. Otevřete dveře, troubu ke skříni připevněte šroubem, který prostrčíte instalačním otvorem. Potom na instalační otvor připevněte plastový kryt.

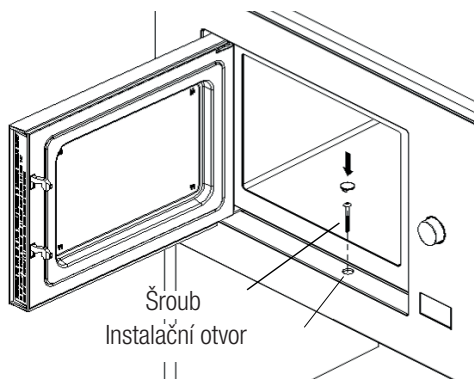

### 3.3 Rádiové rušení



Provoz mikrovlnné trouby může rušit příjem radiopřijímačů, TV a podobných spotřebičů.

- Troubu umístěte co nejdále od rozhlasových a televizních přijímačů. Provoz mikrovlnné trouby může způsobit rušení rozhlasového nebo televizního příjmu. 2. Troubu zapojte do běžné zásuvky. Zkontrolujte, zda je napětí a frekvence stejné hodnoty jako napětí a frekvence na štítku.
- V případě rušení ho lze snížit nebo eliminovat pokud provedete následující postupy:
- Vyčistěte dveře a těsnění trouby.
- Znovu nastavte směr antény rádia nebo TV.
- Podle umístění přijímače troubu přemístěte.
- Mikrovlnnou troubu umístěte mimo dosah přijímače.
- Mikrovlnnou troubu zapojte do jiné zásuvky, tak bude mikrovlnná trouba a přijímač na jiných linkách.

### 3.4 Zásady vaření v mikrovlnné troubě

- Pečlivě připravte potraviny. Zbývající části dejte stranou.
- Dejte pozor na délku vaření. Vařte co nejkratší uvedenou dobu a v případě potřeby přidejte další čas. Převařené jídlo může kouřit nebo se spálit.
- Během vaření jídlo zakryjte. Zakrytí jídla zabrání rozstříknutí a pomáhá zajistit to, aby se jídlo uvařilo rovnoměrně.
- Jídlo jako je drůbež nebo hamburger během vaření v mikrovlnné troubě otočte, abyste vaření takového druhu jídla urychlili. Větší potraviny, např. pečení, musí být otočeny minimálně jednou.
- Například masové kuličky během vaření otočte a přemístěte je na talíři, z vnitřní části na okraj.

### 3.5 Pokyny k uzemnění

Tento spotřebič musí být uzemněný. Tato trouba má uzemňovací kabel s uzemněnou zástrčkou. Spotřebič musí být zapojený do zásuvky, která je řádně nainstalovaná a uzemněná. Uzemňovací systém umožní zapojení v případě zkratu a sníží nebezpečí úrazu v důsledku úrazu elektrickým proudem. Doporučujeme používat elektrický okruh určený pro troubu. Provoz při vysokém napětí je nebezpečný a může způsobit požár nebo jiné nehody, které by mohly způsobit poškození trouby.



**VAROVÁNÍ:** Špatné použití uzemňovací zástrčky může způsobit úraz elektrickým proudem.



Máte-li jakékoli dotazy týkající se uzemnění a pokynů, obraťte se na kvalifikovaného elektrikáře nebo zaměstnance servisu.

## 3 Instalace a zapojení



Výrobce a/nebo prodejce neponesou žádnou odpovědnost za zranění nebo škody na troubě, ke kterým mohlo dojít v důsledku nedodržení postupu elektrického zapojení.

### 3.6 Test kuchyňského náčiní

Mikrovlnnou troubu nikdy nespouštějte prázdnou. Jedinou výjimkou je test kuchyňského náčiní popsany v následující části. Některé nekovové kuchyňské náčiní nemusí být vhodné k použití v mikrovlnné troubě. Nejste-li si jisti, zda je náčiní vhodné k použití v mikrovlnné troubě, můžete provést následující test.

1. Prázdné náčiní, které chcete otestovat, vložte do mikrovlnné trouby společně se sklenicí vhodnou do mikrovlnné trouby, která je naplněná 250 ml vody.
2. Mikrovlnnou troubu spusťte maximálně na 1 minutu.
3. Pečlivě zkontrolujte teplotu testovaného náčiní. Pokud se zahřálo, není k použití v mikrovlnné troubě vhodné.
4. Nikdy nepřekračujte limit 1 minuty. Pokud si během 1 minuty všimnete praskání, mikrovlnnou troubu zastavte. Náčiní, které praská, není k použití v mikrovlnné troubě vhodné.

Následující seznam je obecný průvodce, který vám pomůže s výběrem správného náčiní.

Kuchyňské náčiní	Mikrovlnná trouba	Gril	Kombinace
Žárovzdorné sklo	Ano	Ano	Ano
Sklo, které není žárovzdorné	Ne	Ne	Ne
Žárovzdorná keramika	Ano	Ano	Ano
Plastové nádoby vhodné do mikrovlnné trouby	Ano	Ne	Ne
Papírové nádoby	Ano	Ne	Ne
Kovový zásobník	Ne	Ano	Ne
Kovový rošt	Ne	Ano	Ne
Hliníková fólie	Ne	Ano	Ne
Pěnové materiály	Ne	Ne	Ne

## 4 Provoz

### 4.1 Ovládací panel

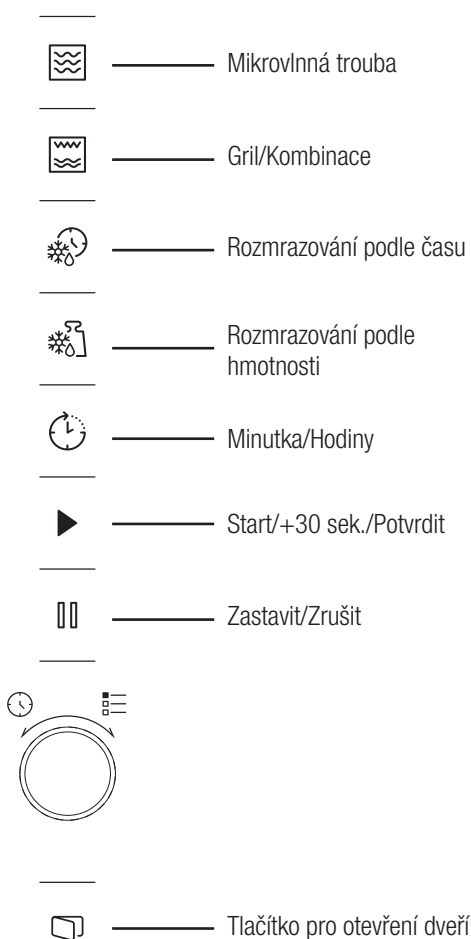

### 4.2 Pokyny k obsluze

#### 4.2.1 Nastavení času

Když je mikrovlnná trouba zapojena do sítě, na LED displeji se zobrazí "0:00" a ozve se pípnutí bzučáku.

1. Dvakrát stiskněte tlačítko a čísla hodin začnou blikat.
2. Otočte a nastavte hodiny; vstupní hodnota musí být mezi 0 a 23.
3. Stiskněte a čísla minut začnou blikat.
4. Otočte a nastavte minuty; vstupní hodnota musí být mezi 0 a 59.
5. Stiskněte a nastavení času tak dokončete. Symbol ":" se rozblíká a čas se rozsvítí.



Pokud během nastavení času stisknete , trouba se automaticky vrátí zpět do předchozího režimu.

#### 4.2.2 Vaření s mikrovlnnou troubou

1. Stiskněte a na LED obrazovce se zobrazí "P100".
2. Znovu stiskněte nebo otočte a vyberte požadovaný výkon. Při každém stisknutí tlačítka se zobrazí "P100", "P80", "P50", "P30" nebo "P10".
3. Pro potvrzení stiskněte a otočením nastavte délku vaření na hodnotu v rozmezí 0:05 a 95:00.
4. Pro spuštění vaření znovu stiskněte .







**Příklad:** Chcete-li k vaření použít 80% mikrovlnný výkon po dobu 20 minut, nastavte troubu následujícím způsobem.

5. Jednou stiskněte a na obrazovce se zobrazí "P100".



## 4 Provoz

6. Znovu stiskněte  nebo otočte  a mikrovlnný výkon nastavte na 80%.
7. Pro potvrzení stiskněte  na obrazovce se zobrazí "P 80".
8. Otočte  a nastavte délku vaření, dokud se na displeji trouby nezobrazí "20:00"
9. Pro spuštění vaření stiskněte .







**Kroky pro nastavení času pomocí tlačítka kódování jsou uvedeny níže:**

Nastavení délky trvání	Délka kroku
0-1 minuta	5 sekund
1-5 minut	10 sekund
5-10 minut	30 sekund
10-30 minut	1 minuta
30-95 minut	5 minut

**Pokyny ke klávesnici mikrovlnné trouby**







Pořadí	Obrazovka	Mikrovlnný výkon
1	P100	100%
2	P80	80%
3	P50	50%
4	P30	30%
5	P10	10%

### 4.3 Vaření s grilem nebo kombinovaným režimem

1. Stiskněte  a na LED obrazovce se zobrazí "G". Opakovaně stiskněte  nebo stiskněte  a vyberte požadovaný výkon. Při každém stisknutí tlačítka se zobrazí "G", "C-1" nebo "C-2".
2. Pro potvrzení stiskněte  a otočením  nastavte délku vaření na hodnotu v rozmezí 0:05 a 95:00
3. Pro spuštění vaření znovu stiskněte .



**Příklad:** Chcete-li k vaření použít 55% mikrovlnný výkon a 45% grilovací výkon (C-1) po dobu 10 minut, nastavte troubu následujícím způsobem.

1. Jednou stiskněte  a na obrazovce se zobrazí "G".
2. Znovu stiskněte  nebo otočte  a vyberte kombinovaný režim 1.
3. Pro potvrzení stiskněte  na obrazovce se zobrazí "C-1".
4. Otočte  a nastavte délku vaření, dokud se na displeji trouby nezobrazí "10:00"
5. Pro spuštění vaření stiskněte .

**Pokyny ke klávesnici (Gril/Kombinace)**

Pořadí	Obrazovka	Mikrovlnný výkon	Gril Výkon
1	G	0%	100%
2	C-1	55%	45%
3	C-2	36%	64%



Jakmile doba grilování uplyne, trouba dvakrát vydá zvukový signál, což je normální. Abyste dosáhli lepšího účinku grilování, musíte jídlo obrátit, zavřít dveře a potom pro pokračování stisknout . Pokud nic neuděláte, trouba bude pokračovat ve vaření.

### 4.4 Rychlý start

1. V pohotovostním režimu stiskněte  a začněte vařit se 100% mikrovlnným výkonem. Při každém stisknutí klávesy se čas vaření zvýší v krocích po 30 sekundách, a to až do 95 minut.

## 4 Provoz

2. Při vaření v mikrovlnné troubě, na grilu a při kombinovaném vaření se čas vaření zvýší po 30 sekundách, pokaždé když stisknete "▶".
3. V pohotovostním režimu otočte "💡" proti směru hodinových ručiček a nastavte začátek vaření se 100% mikrovlnným výkonem a stisknutím "▶" vaření spustíte.



V automatickém menu a menu rozmrazování podle hmotnosti stisknutím "▶" délku vaření nezvýší.

### 4.5 Rozmrazování podle času

1. Jednou stiskněte "⌘".
2. Otočením "💡" vyberte délku rozmrazování. Maximální čas je 95 minut.
3. Rozmrazování spustíte stisknutím "▶". Rozmrazovací výkon je P30 a nelze ho změnit.

### 4.6 Rozmrazování podle hmotnosti

1. Jednou stiskněte "⌘".
2. Otočte "💡" a vyberte hmotnost jídla, od 100 do 2000 g.
3. Rozmrazování spustíte stisknutím "▶".

### 4.7 Minutka (odpočítávání)

Vaše trouba je vybavena automatickým odpočítáváním, které nesouvisí s funkcemi trouby a lze ho v kuchyni použít samostatně (lze ho nastavit max. na 95 min.).

1. Jednou stiskněte "⌚" a na LED obrazovce se zobrazí 00:00.
2. Otočením "💡" zadejte správný čas.
3. Pro potvrzení nastavení stiskněte "▶".

4. Když odpočítávání zadaného času dosáhne 00:00, 5x se ozve zapípání. Je-li nastavený čas (systém 24 hodin), na LED obrazovce se zobrazí aktuální čas.

Pro zrušení časovače stiskněte "⏏".



Minutka funguje jinak než v systému 24 hodin. Minutka je pouze časovač.

### 4.8 Automatické menu

1. Otáčejte "💡" ve směru hodinových ručiček a nastavte požadované menu. Zobrazí se menu v rozmezí "A-1" a "A-8", jmenovitě pizza, maso, zelenina, těstoviny, brambory, ryby, nápoje a popcorn.
2. Pro potvrzení stiskněte "▶".
3. Otočením "💡" vyberte výchozí hmotnost v souladu s tabulkou menu.
4. Pro spuštění vaření stiskněte "▶".











**Příklad:** Chcete-li při vaření ryby o hmotnosti 350 g použít "Automatické menu":

1. Otáčejte "💡" ve směru hodinových ručiček dokud se na displeji zobrazí "A-6".
2. Pro potvrzení stiskněte "▶".
3. Otočením "💡" vyberte hmotnost ryby tak, aby se na obrazovce zobrazila hodnota "350".
4. Pro spuštění vaření stiskněte "▶".

## 4 Provoz

### Menu automatického vaření









Menu	Hmotnost	Obrazovka
 A-1 Pizza	200 g	200
	400 g	400
 A-2 Maso	250 g	250
	350 g	350
	450 g	450
 A-3 Zelenina	200 g	200
	300 g	300
	400 g	400
 A-4 Těstoviny	50 g (se 450 ml studené vody)	50
	100 g (se 800 ml studené vody)	100
 A-5 Brambory	200 g	200
	400 g	400
	600 g	600
 A-6 Ryby	250 g	250
	350 g	350
	450 g	450
 A-7 Nápoj	1 sklenice (120 ml)	1
	2 sklenice (240 ml)	2
	3 sklenice (360 ml)	3
 A-8 Popcorn	50 g	50
	100 g	100

### 4.9 Vaření ve více krocích



Nastavení lze zpravidla nastavit ve 2 krocích. Při vaření ve více krocích, je-li jedním krokem rozmrazování, musí být provedeno jako první.



Chcete-li jídlo rozmrazovat po dobu 5 minut a potom vařit při mikrovlnném výkonu 80% po dobu 7 minut, proveďte následující kroky:

1. Jednou stiskněte .
2. Otočením  vyberte délku rozmrazování, dokud se na obrazovce nezobrazí "5:00".
3. Jednou stiskněte  a na obrazovce se zobrazí "P100".
4. Znovu stiskněte  nebo otočte  a mikrovlnný výkon nastavte na 80%.
5. Pro potvrzení stiskněte  na obrazovce se zobrazí "P 80".
6. Otočte  a nastavte délku vaření, dokud se na displeji trouby nezobrazí "7:00"
7. Vaření zahájíte stisknutím  Jakmile se první krok a odpočet rozmrazování spustí, ozve se pípnutí. Po přechodu do druhého kroku vaření se znovu ozve pípnutí. Pípnutí se na konci vaření ozve 5x.

### 4.10 Funkce řazení

1. V režimu grilování a kombinovaném režimu stiskněte  nebo  a aktuální úroveň výkonu se zobrazí po dobu 3 sekund. Po 3 sekundách se trouba vrátí do předchozího režimu.
2. Během vaření stiskněte  a na displeji se po dobu 3 sekund zobrazí aktuální čas.

## 4 Provoz

### 4.11 Dětský zámek

- Zamknutí:** V pohotovostním režimu stisknete po 3 sekundy "⏏" a ozve se pípnutí, které značí, že je dětský zámek aktivovaný. Je-li čas nastavený, rovněž se zobrazí aktuální čas; v opačném případě "⏏" se zobrazí na obrazovce LED.
- Odemknutí:** Chcete-li vypnout dětský zámek, na 3 sekundy stisknete "⏏" a ozve se dlouhé "pípnutí", které značí, že je dětský zámek vypnutý.

### 4.12 Otevření dveří trouby

Stiskněte "⏏" a dveře trouby se otevřou.



Pokud nelze u otevřít dveře pomocí klávesy "⏏" (např. z důvodu výpadku napájení), můžete je otevřít pomocí tlačítka pro manuální otevření dveří.

## 5 Čištění a údržba

### 5.1 Čištění



**VAROVÁNÍ:** K čištění spotřebiče nikdy nepoužívejte benzín, rozpouštědlo, abrazivní čisticí prostředek, kovové objekty nebo tvrdé kartáče.



**VAROVÁNÍ:** Spotřebič nebo jeho napájecí kabel nikdy neponořujte do vody či jiné kapaliny.

- Vypněte spotřebič a odpojte napájecí kabel ze zásuvky.
- Počkejte, než spotřebič zcela vychladne.
- Vnitřní část trouby udržujte čistou. V případě, že na stěnách trouby zůstaly zbytky jídla nebo rozlité kapaliny, otřete je navlhčeným hadříkem. Pokud se trouba hodně znečistí, lze použít jemný čisticí prostředek. Vyhněte se použití sprejů a dalších čisticích látek, neboť mohou zanechat skvrny, značky a poničit povrch dveří.
- Vnější povrchy trouby musí být vyčištěny navlhčeným hadříkem. Nedovolte, aby se voda dostala do větracích otvorů, abyste tak předešli poškození provozních částí v troubě.
- Obě strany dveří a sklo, těsnění dveří a části v blízkosti těsnění často otírejte navlhčeným hadříkem, abyste odstranili skvrny způsobené rozstříknutím. Nepoužívejte abrazivní čisticí přípravky.
- Nedovolte, aby ovládací panel zvlhnul. Vyčistěte měkkým navlhčeným hadříkem. Dveře trouby nechte otevřené, abyste během čištění ovládacího panelu předešli nežádoucímu spuštění.
- Pokud se uvnitř trouby nebo v jejím okolí nahromadí pára, setřete ji měkkým hadříkem. K tomu může dojít, je-li mikrovlnná trouba provozována ve vysoce vlhkých podmínkách. To je normální.
- V některých případech musíte při čištění vyjmout skleněný talíř. Skleněný talíř omyjte v teplé vodě nebo v myčce.
- Válec a troubu je třeba čistit pravidelně, aby se předešlo nadměrné hlučnosti. Spodní část trouby stačí otřít hadříkem s jemným čisticím přípravkem. Kroužek lze umýt v teplé vodě nebo v myčce. Když kroužek vyjmete ze spodní části, při jeho vracení zkontrolujte, že jste ho nainstalovali správným směrem.

## 5 Čištění a údržba

10. Abyste odstranili špatný zápach z trouby, vložte do mikrovlnné trouby misku s vodou a citrónovou šťávou a kůrou a troubu spusťte na 5 minut v mikrovlnném režimu. Důkladně otřete a vysušte měkkým hadříkem.
11. V případě, že je třeba provést výměnu žárovky v troubě, kontaktujte autorizovaný servis, prosím.
12. Trouba musí být pravidelně čištěna a jakékoli zbytky potravin musí být odstraněny. Není-li trouba udržována čistá, může to způsobit povrchové defekty, které by mohly negativně ovlivnit životnost spotřebiče, což by mohlo způsobit nebezpečí.
13. Tento spotřebič nelikvidujte společně s domácím odpadem; staré trouby musí být zlikvidovány ve speciálních centrech provozovaných městskými úřady.
14. Když se používá funkce grilu, může se objevit malé množství kouře a zápachu, což po určité době používání zmizí.

### 5.2 Skladování

- Pokud nechcete spotřebič delší dobu používat, důkladně jej uskladněte.
- Zkontrolujte, zda je spotřebič odpojený, vychladlý a zcela suchý.
- Spotřebič skladujte na suchém, chladném místě.
- Spotřebič skladujte mimo dosah dětí.

### 5.3 Manipulace a přeprava

- Během manipulace a přepravy uchovávejte přístroj v původním obalu.
- Balení chrání spotřebič před fyzickým poškozením.
- Na zařízení ani na obal nepokládejte těžká břemena. Může dojít k poškození spotřebiče.

## 6 Odstraňování problémů

Normální	
Mikrovlnná trouba ruší TV příjem.	Při provozu mikrovlnné trouby může docházet k rušení rozhlasového a televizního příjmu. Je to podobné rušení malých elektrických spotřebičů, např. mixéru, vysavače a elektrického ventilátoru. To je normální.
Světlo v troubě je ztlumené.	Během mikrovlnného vaření při nízkém výkonu se může světlo v troubě ztlumit. To je normální.
Pára se kumuluje na dveřích, horkých vzduch vychází průduchy	Během vaření může jídla vycházet pára. Většina páry vyjde průduchy. Ale někdy se může kumulovat na chladném místě, např. dveřích trouby. To je normální.
Omylem spuštěná trouba, bez vloženého jídla.	Je zakázané spouštět spotřebič, aniž by v něm byly nějaké potraviny. Je to velmi nebezpečné.

Problém	Možná příčina	Řešení
Troubu nelze spustit.	1) Napájecí kabel není řádně zapojen.	Odpojte ho. Po 10 sekundách ho znovu zapojte.
	2) Pojistka zkratovala nebo se aktivoval jistič okruhu.	Vyměňte pojistku nebo restartujte jistič (opravu provedou profesionálové z naší společnosti).
	3) Problém se zásuvkou.	V zásuvce vyzkoušejte jiné elektrické spotřebiče.
Trouba nehřeje.	4) Dveře nejsou dobře zavřené.	Dveře řádně zavřete.
Skleněný otočný talíř vydává při spuštění mikrovlnné trouby hluk.	5) Otočný talíř a spodní část trouby jsou špinavé.	Při čištění špinavých částí postupujte dle pokynů v "Čištění a údržba".
Na displeji se zobrazí chyba E-3 a trouba nefunguje	6) Dveře trouby nejde otevřít (z důvodu překážky přede dveřmi, nízkého napětí atd.).	Troubu odpojte. Po 10 sekundách ji znovu zapojte.

# Læs venligst denne brugsanvisning først!

Kære kunde

Tak fordi du foretrækker et Grundig-produkt. Vi håber, at du får de bedste resultater fra dit produkt, der er fremstillet med høj kvalitet og avanceret teknologi. Læs derfor hele denne brugervejledning og alle andre medfølgende dokumenter omhyggeligt, før du bruger produktet, og opbevar det som reference til fremtidig brug. Hvis du overdrager produktet til en anden, så giv brugervejledningen med. Følg alle advarsler og oplysninger i brugermanualen.

## Betydning af symbolerne

Følgende symboler bruges i de forskellige afsnit i denne brugermanual:



Vigtig information eller nyttige tips om brug.



Advarsler om farlige situationer vedrørende sikkerhed og liv og ejendom.



Advarsel mod varme overflader.



Advarsel mod elektrisk stød.



Dette produkt er fremstillet i miljøvenlige moderne anlæg, uden at skade naturen.

---

# 1 Vigtige instruktioner om miljø og sikkerhed.

## Vigtige sikkerhedsinstruktioner læses omhyggeligt og opbevares som fremtidig reference

### 1.1 Sikkerhedsadvarsler

Dette afsnit indeholder sikkerhedsanvisninger, der vil hjælpe med at beskytte mod brand, elektrisk stød, udsættelse for lækket mikrobølgeenergi, risiko for personskade eller skade på ejendom. Hvis du ikke følger disse instruktioner, bliver garantien annulleret.

- Grundig-mikrobølgeovne overholder de gældende sikkerhedsstandarder. I tilfælde af skade på apparatet eller strømkablet skal det derfor repareres eller udskiftes af forhandleren, servicecentret eller en specialist og autoriseret service for at undgå fare. Fejlagtigt eller ikke-kvalificeret reparationsarbejde kan medføre fare og forårsage risiko for brugeren.
- Dette apparat er beregnet til brug i husholdningen og lignende anvendelser såsom
  - Personalekøkken, butiksområder, kontorer og andre arbejdsmiljøer,
  - Landbrugsejendomme
  - Kunder på hoteller, og andre boligmiljøer,
  - Bed and breakfast-miljøer.
- Den er ikke beregnet til kommerciel eller industriel anvendelse.
- Forsøg ikke at starte ovnen, når døren er åben. Ellers kan du blive udsat for skadelig mikrobølgeenergi. Sikkerhedslåse må ikke deaktiveres eller manipuleres.
- Mikrobølgeovnen er beregnet til opvarmning af mad og drikkevarer. Tørring af mad eller beklædning og opvarmning af opvarmningspulver, hjemmesko, svampe, fugtig klud og lignende kan føre til risiko for personskade, antændelse eller brand.
- Anbring ingen genstande mellem forsiden og døren til ovnen. Lad ikke rester af snavs eller rengøringsmiddel opbygges på lukkeoverfladerne.
- Eventuelle servicearbejder, der involverer fjernelse af dækslet, der giver beskyttelse mod eksponering for mikrobølgeenergi, skal udføres af autoriserede personer/service. Enhver anden tilgang er farlig.
- Dit produkt er beregnet til madlavning, opvarmning og afrimning af mad derhjemme. Den må ikke bruges til andet formål.
- Din ovn er ikke designet til at tørre noget levende væsen.



# 1 Vigtige instruktioner om miljø og sikkerhed.

- Brug ikke dit apparat til at tørre tøj eller køkkenhåndklæder.
- Brug ikke dette apparat udendørs, badeværelser, fugtige miljøer eller steder, hvor det kan blive vådt.
- Vi påtager os intet ansvar eller garanti for skader, der opstår som følge af forkert brug eller forkert håndtering af apparatet.
- Forsøg ikke at afmontere produktet. Ingen garantikrav accepteres for skader, der skyldes forkert håndtering.
- Brug kun de originale reservedele og/eller dele frigivet af producenten.
- Lad ikke apparatet være uden opsyn, mens det er tilsluttet.
- Brug altid apparatet på en stabil, flad, ren, tør og skridsikker overflade.
- Apparaterne er ikke beregnet til at blive betjent ved hjælp af en ekstern timer eller separat fjernbetjening.
- Før du anvender enheden for første gang, skal du fjerne alt emballage. Se detaljerne i afsnittet "Rengøring og vedligeholdelse".
- Brug kun apparatet til det tilsigtede formål som beskrevet i denne vejledning.
- Apparatet bliver meget varmt, mens det er i brug. Vær opmærksom på ikke at røre ved de varme dele inde i ovnen.
- Brug ikke ovnen tom.
- Køkkengrej kan blive varmt på grund af den varme, der overføres fra den opvarmede mad til redskabet. Du har muligvis brug for termohandsker for at holde redskabet.
- Redskaber skal kontrolleres for at sikre, at de er egnede til brug i mikrobølgeovne.
- Anbring ikke ovnen på komfurer eller andre varmegenererende apparater. Ellers kan det blive beskadiget, og garantien bortfalde.
- Der kan komme damp ud, mens du åbner dækslerne eller folien efter madlavning.
- Apparatet og dets tilgængelige overflader kan blive meget varmt, når apparatet er i brug.
- Dør og yderglas kan blive meget varmt, når apparatet er i brug.
- Sørg for, at din strømforsyning er i overensstemmelse med de oplysninger, der leveres på apparatets typeskilt.
- Den eneste måde at afbryde apparatet fra strømforsyningen er at fjerne stikket fra stikkontakten.
- Brug kun apparatet med en jordet stikkontakt.
- Brug ikke apparatet, hvis strømkablet eller selve apparatet er beskadiget.

# 1 Vigtige instruktioner om miljø og sikkerhed.

- Brug ikke apparatet med en forlængerledning!
- Rør aldrig ved apparatet eller dets stik med fugtige eller våde hænder.
- Apparatet skal placeres, så stikket altid er tilgængeligt
- Undgå beskadigelse af strømkablet ved ikke at presse, bøje eller gnide det på skarpe kanter. Hold strømkablet væk fra varme overflader og åben ild.
- Sørg for, at der ikke er nogen fare for, at strømkablet ved et uheld kan trækkes, eller at nogen kan snuble over det, når apparatet er i brug.
- Tag stikket ud af stikkontakten før hver rengøring og når apparatet ikke er i brug.
- Træk ikke i strømkablet på apparatet for at fjerne det fra strømforsyningen, og vikl aldrig strømkablet rundt om apparatet.
- Nedsenk ikke apparatet, strømkablet eller strømstikket i vand eller andre væsker. Hold den ikke under rindende vand.
- Når du opvarmer mad i plast- eller papirbeholdere, skal du holde øje med ovnen på grund af muligheden for antændelse.
- Fjern trådstreng og / eller metalhåndtag af papir eller plastikposer, før du sætter poser i ovnen.
- Hvis der observeres røg, skal du slukke for apparatet eller tage stikket ud, hvis det er sikkert, og hold døren lukket for at kvæle flammer.
- Brug ikke mikrobølgeovn til opbevaring. Efterlad ikke papirvarer, madlavningsmateriale eller mad inde i ovnen, når den ikke bruges.
- Indholdet af sutteflasker og baby-madbøtter bør omrøres eller rystes, og temperaturen kontrolleres inden forbrug for at undgå forbrændinger.
- Dette apparat er et gruppe 2 ISM-udstyr af klasse B. Gruppe 2 indeholder alt ISM (industrielt, videnskabeligt og medicinsk) udstyr, hvor radiofrekvensenergi med vilje genereres og/eller bruges i form af elektromagnetisk stråling til behandling af materiale og gnistero-sionsudstyr.
- Klasse B-udstyr er velegnet til brug i hjemlige virksomheder og virksomheder, der er direkte tilsluttet et lavspændingsforsyningsnet.
- Brug ikke madolie i ovnen. Varm olie kan beskadige ovnens komponenter og materialer, og det kan endda forårsage forbrændinger på huden.
- Prik mad med tyk skorpe som kartofler, courgetter, æbler og kastanjer.

# 1 Vigtige instruktioner om miljø og sikkerhed.

- Apparatet skal placeres, så bagsiden vender mod væggen.
  - Inden du flytter apparatet, skal du sikre drejeskiven for at forhindre skader.
  - Æg i deres skal og hele hårdkogte æg må ikke opvarmes i mikrobølgeovne, da de kan eksplodere, selv efter at mikrobølgeopvarmningen er afsluttet.
- ADVARSEL:** Hvis døren eller dørforseglingen er beskadiget, må ovnen ikke betjenes, før den er repareret af en kompetent person.
- ADVARSEL:** Det er farligt for andre end en kompetent person at udføre enhver service eller reparation, der involverer fjernelse af et dæksel, der giver beskyttelse mod udsættelse for mikrobølgeenergi.
- ADVARSEL:** Væsker og andre fødevarer må ikke opvarmes i forseglede beholdere, da de kan eksplodere.
- Ovnen skal rengøres regelmæssigt, og eventuelle madaflejringer fjernes.
  - Der skal være min 20 cm fri plads over ovnens øverste overflade.
  - Maden må ikke koges for meget, ellers kan du forårsage brand.
  - Brug ikke kemikalier og dampassisterede rengøringsmidler til at rengøre apparatet.
- Ekstrem forsigtighed tilrådes, når det bruges i nærheden af børn og personer, der er begrænset i deres fysiske, sensoriske eller mentale evner.
  - Dette apparat kan bruges af børn i alderen 8 år eller derover og af personer, der har begrænset fysisk, sensorisk eller mental kapacitet, eller som ikke har viden og erfaring, så længe de overvåges med hensyn til sikker brug af produktet, eller de instrueres i overensstemmelse hermed eller forstår risikoen ved at bruge produktet. Børn bør ikke lege med produktet. Rengøring og brugervedligeholdelse må ikke foretages af børn uden opsyn.
  - **Fare for kvælning!** Hold alle emballagematerialer utilgængelige for børn.
  - På grund af overdreven varme, der opstår i grill- og kombinationstilstande, bør børn kun have tilladelse til at bruge disse tilstande under opsyn af en voksen.
  - Opbevar produktet og dets strømkabel, så de er utilgængelige for børn under 8 år.
  - Tilbered ikke mad direkte på glasbakken. Læg maden i/på passende køkkenredskaber, inden du sætter dem i ovnen.

# 1 Vigtige instruktioner om miljø og sikkerhed. \_\_\_

- Metalbeholdere til mad og drikke er ikke tilladt i mikrobølgeovn. Ellers kan der opstå gnister.
- Mikrobølgeovnen må ikke placeres i et skab, der ikke overholder installationsvejledningen.
- Mikrobølgeovn er kun beregnet til indbygget brug.
- Hvis indbyggede apparater, der bruges lige på eller højere end 900 mm over gulvet, skal man passe på ikke at forskyde drejeskiven, når beholdere fjernes fra apparatet.
- Hvis det indbyggede produkt er i et skab med en dør, skal produktet betjenes med skabsdøren åben.

## 1.2 Overholdelse af WEEE-direktivet og bortskaffelse af affald:

Dette produkt er i overensstemmelse med WEEE-direktiv (2012/19/EU). Dette produkt bærer et symbol for klassificering af bortskaffelse af elektrisk og elektronisk udstyr (WEEE).

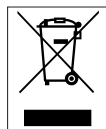

Dette symbol indikerer, at dette produkt ikke må bortskaffes sammen med almindeligt husholdningsaffald, når slutningen på dets levetid er nået.

Brugte apparater skal indleveres på en offentlig genbrugsplads til elektriske og elektroniske apparater. Kontakt din kommune eller forhandleren af produktet for at finde ud af, hvor disse genbrugspladser ligger. Alle husholdninger spiller en vigtig rolle i forhold til genanvendelse og genbrug af gamle produkter. Korrekt bortskaffelse af brugte apparater hjælper med at beskytte mod potentielt negative konsekvenser for miljøet og mennesker.

## 1.3 Overholdelse af RoHS-direktivet:

Det produkt, du har købt, er i overensstemmelse med EU RoHS-direktivet (2011/65/EU). Det indeholder ikke skadelige og forbudte materialer angivet i direktivet.

## 1.4 Information om emballagen



Produktets emballage er fremstillet fra genbrugsmaterialer i overensstemmelse med nationale miljølove. Smid ikke emballagen sammen med husholdningsaffald eller andet affald. Tag den til indsamlingssted for emballage, som er udpeget af lokale myndigheder.

## 2 Din mikrobølgeovn

### 2.1 Oversigt

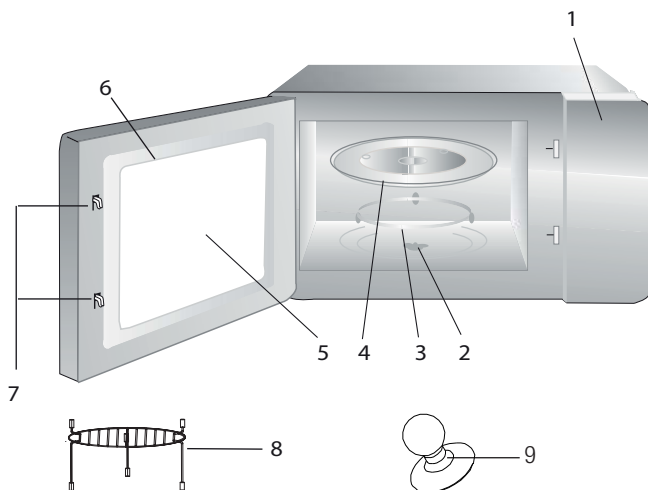

### Betjeningslementer og dele

1. Betjeningspanel
2. Aksel til drejetallerken
3. Støtte til drejetallerken
4. Glasbakke
5. Ovnvindue
6. Dørgruppe
7. Dørens sikkerhedslåsesystem
8. Grillrist (må kun bruges med grillfunktion og skal placeres på glasbakken)
9. Vakuumløfter til manuel åbning af dør

### 2.2 Tekniske data

<b>Strømforbrug</b>	230 V~50 Hz, 1450 W (mikrobølge) 1000 W (grill)
<b>Udgangseffekt</b>	900 W
<b>Drifts-frekvens</b>	2450 MHz
<b>Strømstyrke</b>	6,4 A
<b>Udvendige mål (H*B*D)</b>	388*595*400 mm
<b>Ovnens kapacitet</b>	25 liter
<b>Nettovægt</b>	18,5 kg

Tekniske og designændrings rettigheder er forbeholdt.

Markeringer på produktet eller værdierne i andre dokumenter, der følger med produktet, er værdier opnået under laboratorieforhold efter relevante standarder. Sådanne værdier kan variere afhængigt af brugen af apparatet og de omgivende betingelser. Effektværdier er testet ved 230 V.

## 2 Din mikrobølgeovn

### 2.3 Montering af drejetallerken

- Placer aldrig glasbakken på hovedet. Glasbakke skal altid kunne bevæge sig frit.
- Både glasbakken og støtten til drejetallerkenen skal altid bruges ved tilberedning.
- Alle fødevarer og fødevarer beholdere skal altid placeres på glasbakken under tilberedningen.
- Hvis glasbakken eller drejetallerkenen revner eller går itu, skal du kontakte det nærmeste autoriserede servicecenter.

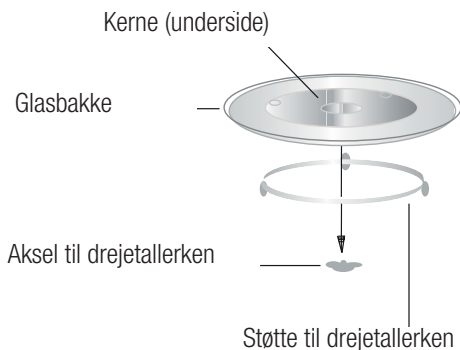

## 3 Montering og tilslutning

### 3.1 Montering og tilslutning

- Fjern alt indpakningsmateriale og tilbehør. Undersøg, om ovnen har nogen skader såsom buler eller en beskadiget dør. Monter ikke ovnen, hvis den er beskadiget.
- Fjern al beskyttelsesfilm, der findes på overfladen af mikrobølgeovnen kabinet.
- Ikke fjern det lysbrune Mica-låg, der er monteret på ovnåbningen for at beskytte magnetronen.
- Dette apparat er udelukkende beregnet til brug i hjemmet.
- Denne ovn er udelukkende beregnet til indbygget brug. Den er ikke beregnet til fritstående brug eller til brug i et skab.
- Følg de særlige monteringsanvisninger.
- Apparatet kan monteres i et 60 cm bredt vægmonteret skab (mindst 50 cm dybt og 85 cm over gulvhøjde).
- Apparatet monteres med et stik og må kun sluttes til en korrekt monteret stikkontakt med jordforbindelse.
- Netspændingen skal svare til den spænding, der er angivet på typepladen.

- Hvis stikket ikke længere er tilgængeligt efter monteringen, skal der findes en ledningsadskiller til samtlige poler på monterings siden med et kontaktmellemrum på mindst 3 mm.
- Der må ikke benyttes adaptere, multistikdåser eller forlængerledninger. Overbelastning kan medføre brandrisiko.



Den tilgængelige overflade kan være varm under brug.



Strømkablet må ikke klemmes eller bøjes.

## 3 Montering og tilslutning

### 3.2 Indbygget montering

#### 3.2.1 Møblernes dimensioner ved indbygget montering

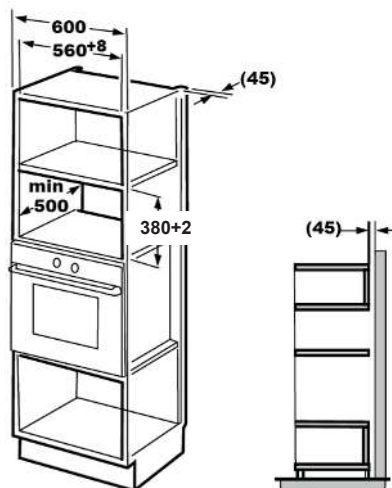

#### 3.2.2 Klargøring af skabet

1. Læs anvisningerne på bunden af skabelonen til skabets bund, og placer skabelonen på skabets bundplade.

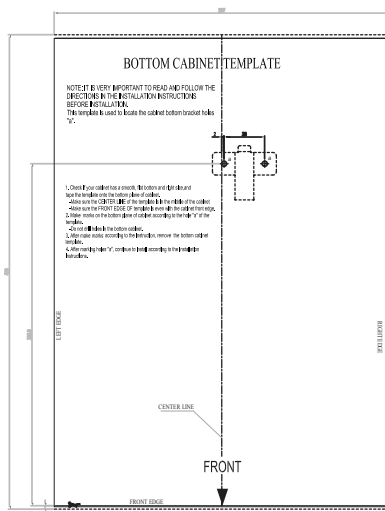
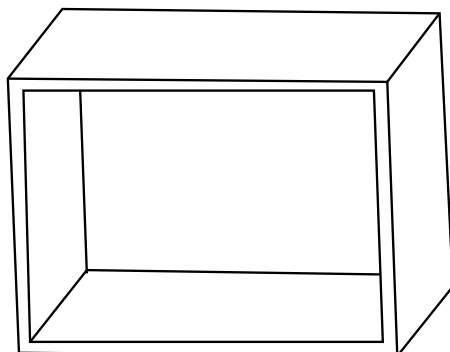

## 3 Montering og tilslutning

2. Markér mærkerne på skabets bundplade i overensstemmelse med mærkerne "a" på skabelonen.

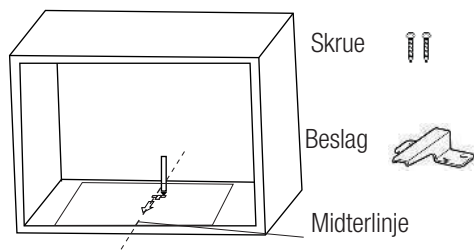

3. Fjern skabelonen til skabets bund, og fastgør beslaget med skrue.

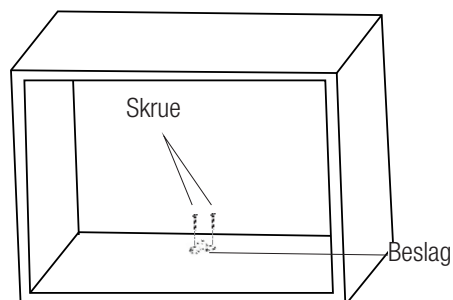

### 3.2.3 Fastgørelse af ovnen

1. Monter ovnen i skabet



Sørg for, at ovnens bagside er fastgjort med beslaget.



Strømkablet må ikke klemmes eller bøjes.

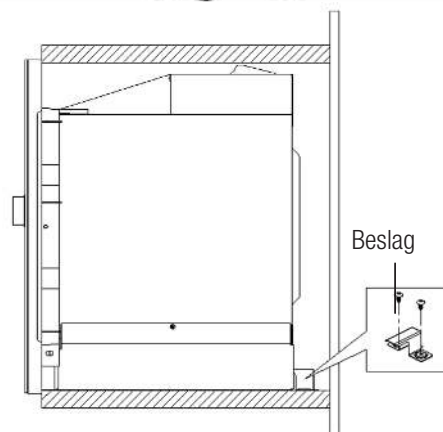
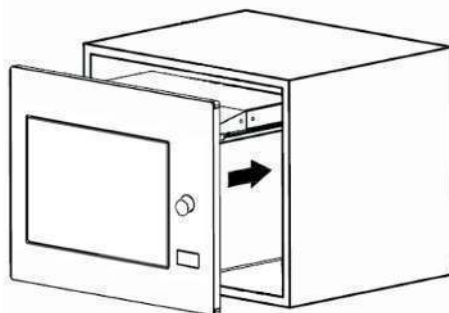



## 3 Montering og tilslutning

2. Åbn døren, fastgør ovnen i skabet med skruer gennem monteringshullet. Fastgør derefter plastdækslet fra trim-kittet i monteringshullet.

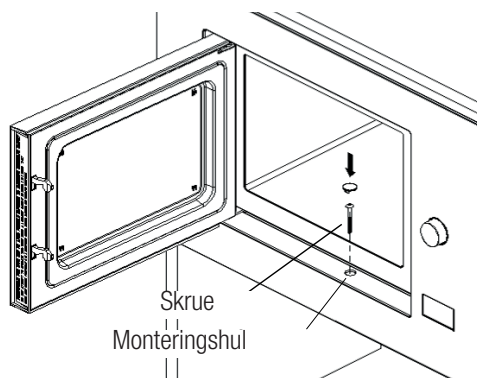

### 3.3 Radiointerferens



Betjening af mikrobølgeovnen kan forårsage interferens på radioer, fjernsyn og lignende apparater.

- Placer ovnen så langt væk fra radio- og tv-apparater som muligt. Betjeningen af mikrobølgeovnen kan medføre forstyrrelser i din radio- eller tv-modtagelse. 2. Tilslut ovnen til en standardstikkontakt. Sørg for, at spændingen og frekvensen er den samme som spændingen og frekvensen på typepladen.
- I tilfælde af interferens, kan det reduceres eller elimineres ved at tage følgende forholdsregler:
- Rengør ovnens dør og tætninger.
- Indstil radioen eller tv-antenneindstillingen igen.
- Placer ovnen på ny baseret på modtagerens placering.
- Anbring mikrobølgeovnen væk fra modtageren.
- Tilslut mikrobølgeovnen til en anden stikkontakt, hvor mikrobølgeovnen og modtageren bruger forskellige linjer.

### 3.4 Principper for madlavning med mikrobølger

- Klargør fødevarerne omhyggeligt. Placer de resterende dele yderst på tallerkenen.
- Hold øje med tilberedningstiden. Kog på den kortest angivne tid, og tilføj lidt mere tid, hvis det kræves. Fødevarer, der tilberedes for længe, kan begynde at ryge eller brænde på.
- Tildæk maden under tilberedningen. Tildækning af maden forhindrer sprøjt og hjælper med at sikre, at maden varmes jævnt.
- Vend fødevarer, såsom fjerkræ og hamburgere, mens de tilberedes i mikrobølgeovnen, for at fremskynde tilberedningen. Større retter, som f.eks. steg, skal vendes mindst én gang.
- Vend fødevarer, såsom frikadeller, midt under tilberedningen, og flyt dem rundt på tallerkenen (flyt dem i midten yderst og vice versa).

### 3.5 Anvisninger til jordforbindelse

Apparatet skal jordforbindes. Denne ovn har et jordkabel med et jordstik. Apparatet skal tilsluttes en stikkontakt, der er monteret og jordet korrekt. Jordforbindelsen giver den elektriske strøm et afledningskabel i tilfælde af kortslutning og reducerer risikoen for elektrisk stød. Vi anbefaler at bruge et elektrisk kredsløb udelukkende dedikeret til ovnen. Betjening med høj spænding er farlig og kan forårsage brand eller andre ulykker, som kan beskadige ovnen.



**ADVARSEL:** Forkert brug af jordstik kan forårsage elektrisk stød.



Hvis du har spørgsmål om jording og el-vejledning, skal du kontakte en kvalificeret elektriker eller servicepersonale.

## 3 Montering og tilslutning



Producent og/eller forhandler er ikke ansvarlig for personskader eller skader på ovnen, der opstår som følge af, at procedurerne for elektriske tilslutning ikke er fulgt.

### 3.6 Test af spiseredskaber

Brug aldrig mikrobølgeovnen, når den er tom. Den eneste undtagelse er ved test af spiseredskaber, som beskrives i følgende afsnit. Visse typer spiseredskaber, som ikke er af metal, er muligvis uegnet til brug i mikrobølgeovn. Hvis du ikke er sikker på, om dine spiseredskaber er egnede til mikrobølgeovn, kan du gennemføre følgende test.

1. Placer de tomme spiseredskaber, der skal testes, i ovnen sammen med et mikrobølgeovnsæget glas, der er fyldt med 250 ml vand.
2. Tænd mikroovnen ved maksimal effekt i 1 minut.
3. Kontrollér omhyggeligt temperaturen på det testede spiseredskaber. Hvis det er varmt, er det ikke egnet til brug i mikrobølgeovn.
4. Lad aldrig ovnen køre længere end grænsen på 1 minut. Hvis du bemærker, at spiseredskaberne begynder at bøje i løbet af 1 minut, skal du slukke mikrobølgeovnen. Spiseredskaber, der begynder at bøje, er ikke egnede til brug i mikrobølgeovn.

Følgende liste er en generel vejledning, der hjælper dig med at vælge de rigtige spiseredskaber.

Spiseredskaber	Mikrobølge	Grill	Kombination
Varmeresistent glas	Ja	Ja	Ja
Ikke-varmeresistent glas	Nej	Nej	Nej
Varmeresistent porcelæn	Ja	Ja	Ja
Plastskål egnet til mikrobølgeovn	Ja	Nej	Nej
Køkkenudstyr af papir	Ja	Nej	Nej
Metalbakke	Nej	Ja	Nej
Metalstativ	Nej	Ja	Nej
Aluminiumsfolie og folier	Nej	Ja	Nej
Skummaterialer	Nej	Nej	Nej

## 4 Betjening

### 4.1 Betjeningspanel

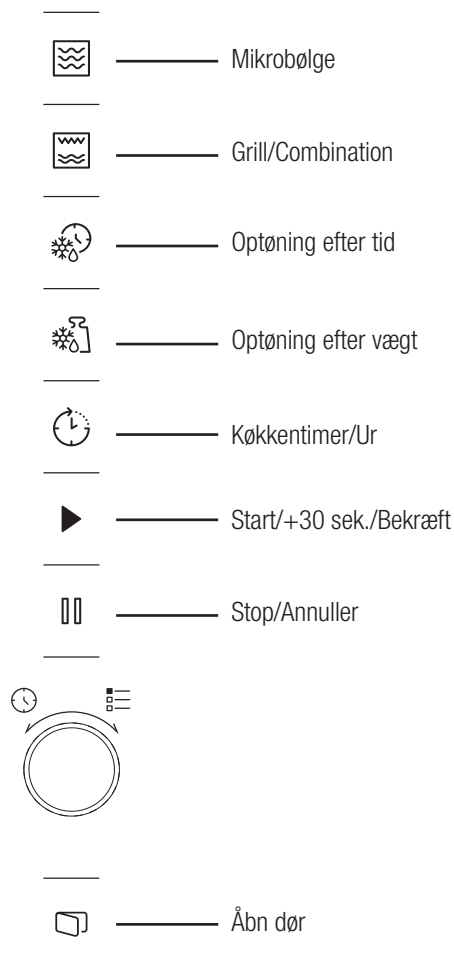

### 4.2. Brugsanvisninger

#### 4.2.1 Indstilling af tiden

Når mikrobølgeovnen er tændt, står der "0:00" på LED-skærmen, og alarmer ringer én gang.

1. Tryk på "🕒" to gange, så begynder timetallet at blinke.
2. Drej på "👉" for at justere antallet af timer. Den angivne tid skal være mellem 0 og 23.
3. Tryk på "🕒", så begynder minuttallene at blinke.
4. Drej på "👉" for at justere minutterne. Den angivne tid skal være mellem 0 og 59.
5. Tryk på "🕒" for at afslutte indstillingen af tiden. Symbolet ":" blinker, og tiden begynder at lyse.



Hvis du trykker på "🔏" under tid-sindstillingen, vender ovnen automatisk tilbage til den foregående tilstand.

#### 4.2.2 Madlavning med mikrobølgeovn





1. Tryk på "🔊", så vises "P10" på LED-skærmen.
2. Tryk på "🔊" igen, eller drej på "👉" for at vælge den ønskede effekt. Hver gang du trykker på tasten, vises henholdsvis "P100", "P80", "P50", "P30" eller "P10".
3. Tryk på "▶" for at bekræfte, og drej på "👉" for at indstille tilberedningstiden til et interval mellem 0:05 og 95:00.
4. Tryk på "▶" igen for at begynde tilberedningen.



**Eksempel:** Hvis du vil bruge 80 % mikrobølgeenergi til tilberedning i 20 minutter, kan du benytte følgende fremgangsmåde på ovnen.

5. Tryk på "🔊", så vises "P100" på LED-skærmen.

## 4 Betjening

- Tryk på  igen, eller drej på  for at vælge 80 % mikrobølgeenergi.
- Tryk på  for at bekræfte, så vises "P 80" på skærmen.
- Drej på  for at justere tilberedningstiden, indtil ovnen viser "20:00".
- Tryk på  for at begynde tilberedningen.







**Benyt nedenstående fremgangsmåde for at justere tiden med kodeknappen:**

Indstilling af varigheden	Stigning
0-1 minut	5 sekunder
1-5 minutter	10 sekunder
5-10 minutter	30 sekunder
10-30 minutter	1 minut
30-95 minutter	5 minutter

**Anvisninger til mikrobølgeovnens tastatur**







Rækkefølge	Skærm	Mikrobølge energi
1	P100	100 %
2	P80	80 %
3	P50	50 %
4	P30	30 %
5	P10	10 %

### 4.3 Madlavning med grill- eller kombinationsfunktion

- Tryk på , så vises "G" på LED-skærmen. Tryk på  flere gange, eller drej på  for at vælge den ønskede effekt. Hver gang du trykker på tasten "G", vises henholdsvis "G", "C-1" eller "C-2".
- Tryk på  for at bekræfte, og drej på  for at indstille tilberedningstiden til et interval mellem 0:05 og 95:00.
- Tryk på  igen for at begynde tilberedningen.



**Eksempel:** Hvis du vil bruge 55 % mikrobølgeenergi og 45 % grill-effekt (C-1) til tilberedning i 10 minutter, kan du benytte følgende fremgangsmåde på ovnen.

- Tryk på  én gang, så vises "G" på skærmen.
- Tryk på  igen én gang, eller drej på  for at vælge funktionen Kombination 1.
- Tryk på  for at bekræfte, så vises "C-1" på skærmen.
- Drej på  for at justere tilberedningstiden, indtil ovnen viser "10:00".
- Tryk på  for at begynde tilberedningen.



**Anvisninger til tastatur (grill/kombination)**

Rækkefølge	Skærm	Mikrobølge energi	Grill Strøm
1	G	0 %	100 %
2	C-1	55 %	45 %
3	C-2	36 %	64 %



Når halvdelen af grilltiden er gået, afgiver ovnen en lydalarm to gange, hvilket er normalt. For at opnå en bedre grilleffekt bør du vende maden, lukke døren og derefter trykke på  for at fortsætte tilberedningen. Hvis du ikke vælger noget, fortsætter ovnen tilberedningen.

### 4.4 Hurtig start

- Når ovnen er i standbytilstand, skal du trykke på  for at starte tilberedning med 100 % mikrobølgeenergi. Hver gang du trykker på tasten, øges tilberedningstiden med 30 sekunder op til 95 minutter.
- Ved brug af tidsfunktionen til tilberedning med mikroovn, grill- og kombinationsfunktionen eller optøning øges tilberedningstiden med 30 sekunder, hver gang du trykker på .

## 4 Betjening

3. I standbytilstand skal du dreje "👉" mod urets retning for at indstille tilberedningstiden for tilberedning ved 100 % mikrobølgeenergi. Tryk på "▶" for at starte tilberedningen.



Når funktionerne automatisk menu og optøning efter vægt er valgt, øges tilberedningstiden ikke, når du trykker på "▶".

### 4.5 Optøning efter tid

1. Tryk på "👉" én gang.
2. Drej på "👉" for at vælge optøningstiden. Den længste varighed er 95 minutter.
3. Tryk på "▶" for at begynde optøningen. Optøningseffekten er P30 og kan ikke ændres.

### 4.6 Optøning efter vægt

1. Tryk på "👉" én gang.
2. Drej på "👉" for at vælge madens vægt mellem 100 og 2000 g.
3. Tryk på "▶" for at begynde optøningen.

### 4.7 Køkkentimer (tæller)

Oven er forsynet med en automatisk tæller, der ikke er knyttet til ovenns funktioner og kan bruges i køkkenet separat (den kan indstilles til maks. 95 minutter).

4. Tryk på "🕒" én gang, så vises 00:00 på LED-skærmen.
5. Drej på "👉" for at angive det korrekte klokkeslæt.
6. Tryk på "▶" for at bekræfte indstillingen.
7. Når nedtællingen fra den angivne tid når til 00:00, lyder alarmen 5 gange. Hvis tiden er indstillet (24-timerssystemet), viser LED-skærmen, hvad klokken er.

Tryk på "🕒" når som helst for at afbryde timeren.



Køkkentimeren fungerer anderledes end 24-timerssystemet. Køkkentimeren er bare en timer.

### 4.8 Automatisk menu



1. Drej "👉" med uret for at vælge den ønskede menu. Der vises menuer fra "A-1" til "A-8", som er pizza, kød, grønsager, pasta, kartoffel, fisk, drikkevarer og popcorn.
2. Tryk på "▶" for at bekræfte indstillingen.
3. Drej på "👉" for at vælge standardvægten i overensstemmelse med menudiagrammet.
4. Tryk på "▶" for at begynde tilberedningen.







**Eksempel:** Gør følgende, hvis du vil bruge "Automatisk menu" til tilberedning af 350 g fisk:

1. Drej "👉" med uret, indtil "A-6" vises på skærmen.
2. Tryk på "▶" for at bekræfte indstillingen.
3. Drej på "👉" for at vælge fiskens vægt, indtil der vises "350" på skærmen.
4. Tryk på "▶" for at begynde tilberedningen.

### Menu for automatisk tilberedning

Menu	Vægt	Skærm
 A-1 Pizza	200 g	200
	400 g	400
 A-2 Kød	250 g	250
	350 g	350
	450 g	450
 A-3 Grønsager	200 g	200
	300 g	300
	400 g	400

## 4 Betjening







 A-4 Pasta	50 g (med 450 ml koldt vand)	50
	100 g (med 800 ml koldt vand)	100
 A-5 Kartoffel	200 g	200
	400 g	400
	600 g	600
 A-6 Fisk	250 g	250
	350 g	350
	450 g	450
 A-7 Drikkevarer	1 glas (120 ml)	1
	2 glas (240 ml)	2
	3 glas (360 ml)	3
 A-8 Popcorn	50 g	50
	100 g	100

### 4.9 Madlavning i flere trin

Der kan højst angives to tilberedningstrin. Hvis der i forbindelse med madlavning i flere trin indgår op-tøning, skal optøning være det første trin.





Hvis du vil tømme mad op i 5 minutter og derefter tilberede maden ved 80 % mikrobølgeenergi i 7 minutter, skal du benytte følgende fremgangsmåde:



1. Tryk på  én gang.
2. Drej på  for at vælge optøningstiden, indtil der vises "5:00" på skærmen.
3. Tryk på , så vises "P100" på LED-skærmen.
4. Tryk på  igen, eller drej på  for at vælge 80 % mikrobølgeenergi.
5. Tryk på  for at bekræfte, så vises "P 80" på skærmen.
6. Drej på  for at justere tilberedningstiden, indtil ovnen viser "7:00".

7. Tryk på  for at begynde tilberedningen. Alarmen lyder én gang, når første trin påbegyndes, og nedtællingen for optøning begynder. Alarmen lyder igen, når det andet tilberedningstrin påbegyndes. Alarmen lyder fem gange, når tilberedningen er afsluttet.

### 4.10 Forespørgselsfunktion

1. Ved brug af mikrobølge-, grill- og kombinationsfunktioner skal du trykke på  eller  for at få vist det aktuelle energiniveau i 3 sekunder. Efter 3 sekunder vender ovnen tilbage til den foregående tilstand.
2. Under tilberedningen skal du trykke på  for at få vist det aktuelle klokkeslæt i 3 sekunder.

### 4.11 Børnelås

1. **Aktivering af lås:** I standby-tilstand skal du trykke på  i 3 sekunder. Alarmen angiver, at børnelåsen er aktiveret. Hvis tiden allerede er indstillet, vises det aktuelle klokkeslæt også. Ellers vises "ㄟ ㄩ ㄩ ㄩ" på LED-skærmen.
2. **Deaktivering af lås:** Deaktiver børnelåsen ved at trykke på  i 3 sekunder. Der lyder et langt "bip", som angiver, at børnelåsen er deaktiveret.

### 4.12 Åbning af ovndøren

Tryk på , så åbnes ovndøren.

## 5 Rengøring og vedligeholdelse

### 5.1 Rengøring



**ADVARSEL:** Brug aldrig benzin, opløsningsmidler, skurerengøringsmidler, metalgenstande eller hårde børster til at rengøre apparatet.



**ADVARSEL:** Apparatet og strømkablet må aldrig lægges i vand eller anden væske.

1. Sluk for maskinen, og træk stikket ud af stikkontakten.
2. Lad apparatet køle helt ned.
3. Hold indersiden af ovnen ren. Tør med en fugtig klud, når der er sprøjtet mad eller spildt væske på væggene i ovnen. Et mildt vaskemiddel kan anvendes, hvis ovnen bliver meget beskidt. Undgå at bruge sprays og andre kraftige rengøringsmidler, da de kan forårsage pletter, mærker og uigennemsigtighed på dørens overflade.
4. Ovnens overflader skal rengøres med en fugtig klud. Lad ikke vand trænge ind fra ventilationsåbningerne for at undgå skader på driftsdele i ovnen.
5. Tør ofte begge sider af døren og glasset, dørpakninger og dele nær pakningerne med en fugtig klud for at fjerne pletter fra spildt eller stænket mad. Undlad at bruge slibende rengøringsmidler.
6. Lad ikke kontrolpanelet blive vådt. Rengør med en fugtig, blød klud. Lad ovndøren stå åben for at forhindre, at ovnen utilsigtet tændes, mens du rengør kontrolpanelet.
7. Hvis damp samles i eller omkring ovndøren, skal den aftørres med en blød klud. Dette kan forekomme, når mikrobølgeovnen betjenes under betingelser med høj fugtighed. Det er ganske normalt.
8. Sommetider kan det være nødvendigt at tage glasbakken ud for at rengøre den. Vask bakken med varmt opvaskevand eller i opvaskemaskine.
9. Rulleringen og ovnens indvendige bund skal rengøres regelmæssigt for at undgå støj. Det er tilstrækkeligt at aftørre overfladen i bunden af ovnen med et mildt rengøringsmiddel. Rulleringen kan vaskes i varmt opvaskevand eller i en opvaskemaskine. Når du tager rulleringen op fra bunden af ovnen i forbindelse med rengøring, skal du sørge for at placere den rigtigt, når du sætter den tilbage i ovnen igen.
10. Hvis du vil fjerne dårlig lugt i ovnen, skal du sætte et glas varmt vand samt en skål med saften og skallen fra en citron i ovnen og tænde ovnen i 5 minutter på mikrobølgefunktion. Aftør, og tør den grundigt af med en blød klud.
11. Kontakt det autoriserede servicecenter, når ovenlampen skal udskiftes.
12. Ovnen skal rengøres jævnlige, og eventuelle madrester skal fjernes. Hvis ovnen ikke holdes ren, kan det medføre defekter i overfladen, som påvirker apparatets levetid negativt, og det kan eventuelt medføre risici.
13. Bortskaf ikke dette apparat sammen med husholdningsaffald. Brugte ovne skal indleveres på genbrugsstationer, der stilles til rådighed af lokale myndigheder.
14. Når mikrobølgeovnen bruges med grillfunktion, kan der i mindre omfang forekomme røg og lugt, som forsvinder efter en vis tids brug.

### 5.2 Opbevaring

- Hvis du ikke skal bruge apparatet i en længere periode, skal det opbevares med omtanke.
- Sørg for, at apparatet ikke er sluttet til strøm, er kølet helt ned og er helt tørt.
- Opbevar apparatet på et tørt og køligt sted.
- Hold apparatet uden for børns rækkevidde.

## 5 Rengøring og vedligeholdelse

### 5.3 Håndtering og transport

- Under håndtering og transport skal apparatet bæres i den originale emballage. Apparatets emballage beskytter det mod fysiske skader.
- Placer ikke tunge ting på apparatet eller emballagen. Apparatet kan blive beskadiget.
- Hvis apparatet tabes, vil det miste funktionsevne eller lide permanent skade.

## 6 Problemløsning

Normal	
Mikrobølgeovnen forstyrrer modtagelsen af tv-signal	Modtagelsen af radio- og tv-signal kan blive forstyrret, når mikrobølgeovnen er tændt. Det minder om de forstyrrelser, der opstår ved brug af mindre, elektriske apparater som f.eks. håndmiksere, støvsugere og elektriske blæsere. Det er ganske normalt.
Ovnlyset dæmpes	Ved tilberedning med lav mikrobølgeenergi kan ovnlyset blive dæmpet. Det er ganske normalt.
Damp samles på døren, og der kommer varm luft ud af ventilationskanalerne	Under tilberedningen kan der komme damp fra fødevarerne. Det meste af denne damp siver ud af ventilationskanalerne. En del af den kan dog samle sig på et køligt sted som f.eks. ovndøren. Det er ganske normalt.
Ovnen blev startet ved en fejl, uden der var mad i den.	Det er ikke tilladt at starte apparatet uden mad i. Det er meget farligt.

Problem	Mulig årsag	Løsning
Ovnen kan ikke startes.	1) Strømkablet er ikke sat korrekt i stikkontakten.	Tag den ud af stikkontakten. Sæt den i stikkontakten igen efter 10 sekunder.
	2) En sikring er sprunget, eller en kredsafbryder er aktiveret.	Udskift sikringen, eller nulstil kredsafbryderen (skal udføres af professionelt personale fra vores virksomhed).
	3) Problemer med stikkontakten.	Afprøv stikkontakten med andre elektriske apparater.
Ovnen varmer ikke.	4) Døren er ikke lukket ordentligt.	Luk døren ordentligt.
Drejetallerkenen afgiver støj, når mikrobølgeovnen er tændt	5) Drejetallerkenen og bunden af ovnen er snavsede.	Se afsnittet "Rengøring og vedligeholdelse" for oplysninger om rengøring af snavsede dele.
Ovnen viser fejl E-3 og fungerer ikke	6) Ovndøren åbner ikke (på grund af en forhindring foran døren, lav spænding og andet).	Tag den ud af stikkontakten. Sæt den i stikkontakten igen efter 10 sekunder.



## Les denne bruksanvisningen først!

Kjære kunde,

Takk for at du kjøpte et Grundig-produkt. Vi håper at du får de beste resultatene fra produktet ditt som er produsert med høy kvalitet og avansert teknologi. Les derfor hele brukerhåndboken og alle andre tilhørende dokumenter nøye før du bruker produktet og oppbevar den som en referanse for fremtidig bruk. Hvis du overfører dette produktet til en annen, må du også gi dem bruksanvisningen. Følg alle advarsler og informasjon i bruksanvisningen.

## Betydning av symbolene

Følgende symboler brukes i de forskjellige delene av denne brukerhåndboken:



Viktig informasjon og nyttige tips om bruk.



Advarsler for farlige situasjoner angående sikkerhet og eiendom.



Advarsel mot varme overflater.



Advarsel mot elektrisk støt.



Dette produktet er produsert i miljøvennlige moderne fabrikker uten å skade naturen.

# 1 Viktige sikkerhets- og miljø instruksjoner

## Viktige sikkerhetsinstruksjoner Les nøye og oppbevar for fremtidig henvisning

### 1.1 Sikkerhetsadvarsler

Dette avsnittet inneholder sikkerhetsinstruksjoner som vil hjelpe å beskytte mot brannfare, elektrisk støte, eksponering mot lekkende mikrobølgeenergi, personskader eller materielle skader. Unnlatelse av å følge disse instruksjonene vil ugyldiggjøre garantien.

- Mikrobølgeovner fra Grundig oppfyller gjeldende sikkerhetsstandarder. Ved skade på apparatet eller strømkabelen bør det derfor repareres eller skiftes ut av forhandleren, servicesenteret eller en/et spesialist og autorisert serviceverksted for å unngå fare. Mangelfullt eller ikke-kvalifisert reparasjonsarbeid kan være farlig og føre til risiko for brukeren.
- Dette apparatet er ment å brukes i husholdningen og lignende bruksområder slik som:
  - Kjøkkenområder med personell i butikker, kontorer og andre arbeidsmiljøer;
  - Gårdshus

- Av kunder i hoteller og andre boligmiljøer;
- Overnattingssteder med frokost.
- Det er ikke beregnet for industriell eller laboratoriebruk.
- Ikke prøv å starte ovnen når døren er åpen. Ellers kan du bli utsatt for skadelig mikrobølgeenergi. Sikkerhetslåser skal ikke deaktiveres eller tukles med.
- Mikrobølgeovnen er beregnet på oppvarming av mat og drikke. Tørring av mat eller klær og oppvarming av varmeputer, tøfler, svamper, fuktig klut og lignende kan føre til fare for personskade, antennelse eller brann.
- Ikke plasser gjenstander mellom frontsiden og ovnsdøren. Ikke la rester av smuss eller rengjøringsmiddel bygge seg opp på lukkeflatene.
- Alt servicearbeid som involverer fjerning dekselet som gir beskyttelse mot eksponering for mikrobølgeenergi, må utføres av autoriserte personer/verksteder. Enhver annen tilnærming er farlig.
- Produktet ditt er beregnet på matlaging, oppvarming og tining av mat hjemme. Det må ikke brukes til kommersielle formål.
- Ovnen din er ikke designet for å tørke noe levende vesen.

# 1 Viktige sikkerhets- og miljø instruksjoner

- Ikke bruk apparatet til å tørke klær eller kjøkkenhåndklær.
- Ikke bruk apparatet utendørs, i bad, fuktige miljøer eller på steder der det kan bli vått.
- Det skal ikke påtas noe ansvar eller garantikrav for skader som oppstår som følge av feil bruk eller feil håndtering av apparatet.
- Forsøk aldri å demontere apparatet. Ingen garantikrav godtas for skader forårsaket av feil håndtering.
- Bruk bare originale deler eller deler anbefalt av produsenten.
- Ikke la dette apparatet være uten tilsyn mens det er i bruk.
- Bruk alltid apparatet på en stabil, flat, ren, tørr og sklisikker overflate.
- Apparatet skal ikke betjenes med et eksternt klokkeur eller separat fjernkontrollsystem.
- Før du bruker apparatet for første gang, må du rengjøre alle delene. Se detaljene gitt i "Rengjøring og vedlikehold"-delen.
- Bruk apparatet til det tiltenkte formål kun som beskrevet i denne håndboken.
- Apparatet blir veldig varmt mens det er i bruk. Vær oppmerksom på ikke å berøre de varme delene inne i ovnen.
- Ikke bruk ovnen tom.
- Kokekar kan bli varme på grunn av varmen som overføres fra den oppvarmede maten til redskapet. Du trenger kanskje ovnhansker for å holde redskapet.
- Kjøkkenutstyr skal kontrolleres for å sikre at de er egnet for bruk i mikrobølgeovner.
- Ikke plasser ovnen på komfyrer eller andre varmegenererende apparater. Ellers kan den bli skadet og garantien ugyldig.
- Damp kan komme ut mens du åpner dekslene eller folien etter tilberedning av maten.
- Apparatet og dets tilgjengelige overflater kan være veldig varme når apparatet er i bruk.
- Dør og ytterglass kan være veldig varme når apparatet er i bruk.
- Forsikre deg om at strømforsyningen din er i samsvar med informasjonen som er gitt på apparatets typeskilt.
- Den eneste måten å koble apparatet fra strømforsyningen på er å fjerne strømpluggen fra stikkontakten.
- Bruk bare apparatet med en jordet stikkontakt.
- Bruk aldri apparatet hvis strømkabelen eller selve apparatet er skadet.

# 1 Viktige sikkerhets- og miljø instruksjer

- Ikke bruk dette apparatet med en skjøteledning.
- Ikke berør apparatet eller støpselet med fuktige eller våte hender.
- Plasser apparatet slik at støpselet alltid er tilgjengelig.
- Unngå skade på strømkabelen ved ikke å klemme, bøye eller gni den på skarpe kanter. Hold strømkabelen borte fra varme overflater og åpen ild.
- Forsikre deg om at det ikke er fare for at strømkabelen kan trekkes ved et uhell eller at noen kan snuble over den når apparatet er i bruk.
- Koble fra apparatet før hver rengjøring og når apparatet ikke er i bruk.
- Ikke trekk i strømkabelen til apparatet for å koble den fra strømforsyningen, og vikle aldri strømkabelen rundt enheten.
- Ikke senk apparatet, strømkabelen eller støpselet i vann eller andre væsker. Ikke hold den under rennende vann.
- Når du varmer opp mat i plast- eller papirbeholdere, må du holde øye med ovnen på grunn av antennelsesmulighet.
- Fjern trådstrengene og/eller metallhåndtakene til papir- eller plastposer før du legger poser i ovnen.
- Hvis røyk blir observert, må du slå av eller koble fra apparatet hvis det er trygt å gjøre det, og holde døren lukket for å kvele eventuelle flammer.
- Ikke bruk mikrobølgeovn til oppbevaring. Ikke la papirvarer, kokemateriell eller mat være i ovnen når den ikke brukes.
- Innholdet i mateflasker og baby-matkrukker bør røres eller ristes, og temperaturen kontrolleres før bruk, for å unngå brannskader.
- Dette apparatet er et gruppe 2 ISM-utstyr. Gruppe 2 inneholder alt ISM-utstyr (industrielt, vitenskapeleg og medisinsk) der radiofrekvensenergi med bevisst blir generert og/eller brukt i form av elektromagnetisk stråling for behandling av materiale, og gnisterosjonsutstyr.
- Utstyr av klasse B er egnet for bruk i hjemlige virksomheter og virksomheter som er direkte koblet til et lavspenningsforsyningsnett.
- Ikke bruk matolje i ovnen. Varm olje kan skade ovnens komponenter og materialer, og det kan til og med forårsake brannskader.
- Stikk hull mat med tykk skorpe slik som poteter, courgetter, epler og kastanjer.
- Apparatet må plasseres slik at baksiden vender mot vegg.

# 1 Viktige sikkerhets- og miljø instruksjoner

- Før du flytter apparatet, må du feste dreieskiven for å forhindre skade.
  - Egg i skall og hele hardkokte egg må ikke varmes opp i mikrobølgeovner siden de kan eksplodere, selv etter at mikrobølgeoppvarming er avsluttet.
- ADVARSEL:** Hvis dør- eller dørpakkningene er skadet, må ikke ovnen brukes før den er reparert av en kompetent person.
- ADVARSEL:** Det er farlig for andre enn en kompetent person å utføre service- eller reparasjonsoperasjoner som innebærer fjerning av et deksel som gir beskyttelse mot eksponering for mikrobølgeenergi.
- ADVARSEL:** Væsker og andre matvarer må ikke varmes opp i forseglede beholdere, siden de kan eksplodere.
- Ovnen skal rengjøres regelmessig og eventuelle matavlinger fjernes.
  - Det skal være min 20 cm ledig plass over ovnens toppflate.
  - Ikke overstek mat; det kan forårsake brann.
  - Ikke bruk kjemikaliser eller dampassisterte rensere til å rengjøre apparatet.
  - Ekstrem forsiktighet anbefales når det brukes i nærheten av barn og personer med begrensede fysiske, sensoriske eller mentale evner.
- Dette apparatet kan brukes av barn som er over 8 år og av personer som har begrenset fysisk, sensorisk eller mental kapasitet eller som ikke har kunnskap og erfaring, så lenge de blir overvåket med hensyn til sikker bruk av produktet, eller de blir instruert følgelig eller forstår risikoen ved bruk av produktet. Barn skal ikke leke med produktet. Rengjørings- og vedlikeholdsprosedyrer skal ikke utføres av barn med mindre de overvåkes av sine foreldre.
  - **Fare for kvelning!** Hold alt emballasjemateriale unna barn.
  - På grunn av overdreven varme som oppstår i grill- og kombinasjonsmoduser, bør barn bare få lov til å bruke disse modusene under tilsyn av en voksen.
  - Hold produktet og strømkabelen utilgjengelige for barn under 8 år.
  - Ikke stek mat direkte på glassbrettet. Sett maten i/på passende kjøkenutstyr før du legger den i ovnen.
  - Metalliske beholdere for mat og drikke er ikke tillatt under steking i mikrobølgeovn. Ellers kan gnister oppstå.
  - Mikrobølgeovn må ikke plasseres i et skap som ikke overholder installasjonsinstruksjonene.

# 1 Viktige sikkerhets- og miljø instruksjer

- Mikrobølgeovn er kun beregnet for innebygd bruk.
- Hvis innebygde apparater brukes like eller høyere enn 900 mm over gulvet, må du passe på ikke å forskyve dreieskiven når du fjerner beholdere fra apparatet.
- Hvis det innebygde produktet er i et skap med en dør, må produktet betjenes med skapdøren åpen.

## 1.2 Samsvar med WEEE-direktivet og Deponering av avfallsproduktet:

Dette produktet er i samsvar med EU-direktivet som omhandler elektronisk og elektrisk utstyr (2012/19/EU). Dette produktet har et klassifiseringsymbol for sortering av avfall elektrisk og elektronisk utstyr (WEEE).

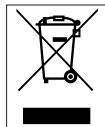

Dette symbolet indikerer at dette produktet ikke skal kastes med annet husholdningsavfall ved slutten av livetiden. Brukt enhet må returneres til offisielt innsamlingssted for gjenvinning av elektriske og elektroniske enheter. For å finne disse innsamlingsstedene, vennligst kontakt din lokale myndighet eller forhandler der produktet ble kjøpt. Hver husholdning utfører en viktig rolle i gjenvinning og gjenvinning av gammelt apparat. Passende avhending av brukt apparat bidrar til å forhindre potensielle negative konsekvenser for miljøet og menneskers helse.

## 1.3 Samsvar med RoHS-direktivet:

Produktet du har kjøpt er i samsvar med EU-RoHS-direktivet (2011/65/EU). Det inneholder ingen farlige eller forbudte substanser som er angitt i direktivet.

## 1.4 Pakningsinformasjon



Produktpakningen er laget av gjenvinnbare materialer i samsvar med våre nasjonale miljøforskrifter. Ikke kast emballasjen sammen med husholdningsavfall eller annet avfall. Ta dem med til miljøstasjoner som er opprettet av lokale offentlige myndigheter.

## 2 Mikrobølgeovnen

### 2.1 Oversikt

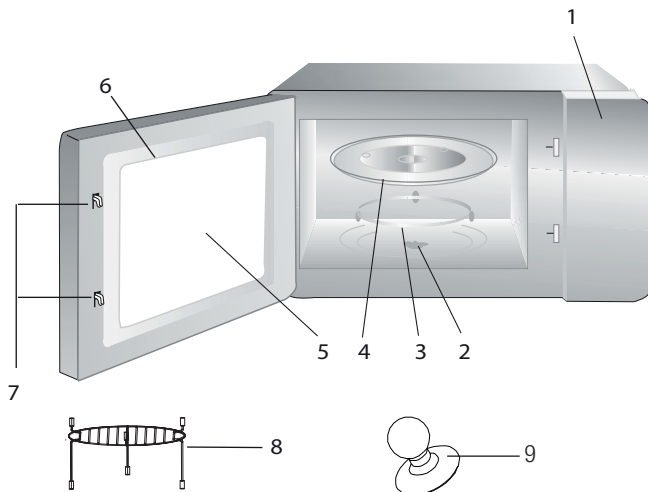

### Kontroller og deler

1. Kontrollpanel
2. Dreieshjulskaft
3. Dreiehjulstøtte
4. Glassfat
5. Ovnsvindu
6. Dørgruppe
7. Sikkerhetslåssystem på dør
8. Grillrist (kun til bruk med grillfunksjon, og skal plasseres på glassfatet)
9. Vakuumløfter for manuell døråpning

### 2.2 Tekniske data

<b>Strømforbruk</b>	230 V~50 Hz, 1450 W (mikrobølgeovn) 1000 W (Grill)
<b>Effekt</b>	900 W
<b>Driftsfrekvens</b>	2450 MHz
<b>Ampere</b>	6,4 A
<b>Utvendige mål (H*B*D)</b>	388*595*400 mm
<b>Ovnens kapasitet</b>	25 liter
<b>Nettovekt</b>	18,5 kg

Tekniske rettigheter og designendringsrettigheter er forbeholdt.

Merkingen på produktet, eller verdiene er oppgitt i papirdokumentasjonen som medfølger produktet, er verdier oppnådd i laboratoriemiljø i henhold til relevante standarder. Disse verdiene kan variere etter bruk av produktet og miljømessige forhold. Strømverdier er testet ved 230 V.

## 2 Mikrobølgeovnen

### 2.3 Montere dreiehjulet

- Glassfatet må aldri settes på opp ned. Glassfatet må alltid kunne beveges fritt.
- Både glassfatet og dreiehjulstøtten må alltid brukes under tilberedning.
- All mat og alle beholdere med mat må alltid settes på glassfatet under tilberedning.
- Hvis glassfatet eller dreiehjulstøtten sprekker eller ødelegges, må du kontakte nærmeste serviceverksted.

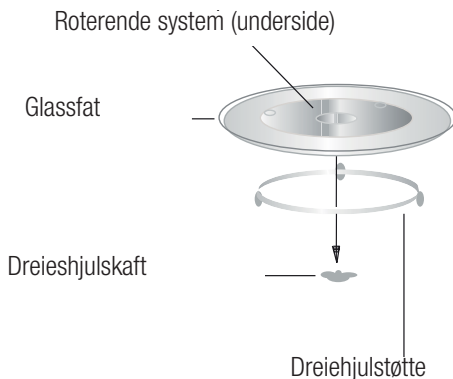

## 3 Installering og tilkobling

### 3.1 Installering og tilkobling

- Ta bort all emballasje og tilbehør. Undersøk ovnen for skader, som f.eks. bulker eller ødelagt dør. Ikke installer en skadet ovn.
- Fjern eventuell beskyttelsefilm på utsiden av mikrobølgeovnen.
- Ikke fjern det lysebrune Mica-dekselet som er festet på ovnsrommet for å beskytte elektronrøret.
- Dette apparatet er beregnet på bruk kun i private husholdninger.
- Denne ovnen skal kun brukes som innebygget. Den skal ikke installeres på en benk eller inni et skap.
- Følg de spesielle installeringsinstruksjonene.
- Apparatet kan installeres i et 60 cm bredt veggmontert skap (minst 50 cm dypt og 85 cm over gulvet).
- Apparatet er utstyrt med et støpsel, og skal bare kobles til en jordet stikkontakt.
- Nettspenningen må samsvare med nettspenningen som er oppgitt på typeskiltet.

- Hvis støpselet ikke er tilgjengelig etter installering, må det monteres en bryter som kobler fra alle poler på installasjonssiden, og med et kontaktmellomrom på minst 3 mm.
- Adaptere, flergrenskontakter og forlengelsesledninger må ikke brukes. Overbelastning kan føre til brann.



Den tilgjengelige overflaten kan bli varm under bruk.



Ikke la strømkabelen komme i klemme eller bli bøyd.



# 3 Installering og tilkobling

## 3.2 Innebygd installasjon

### 3.2.1 Mål for møbel ved innebygd installasjon

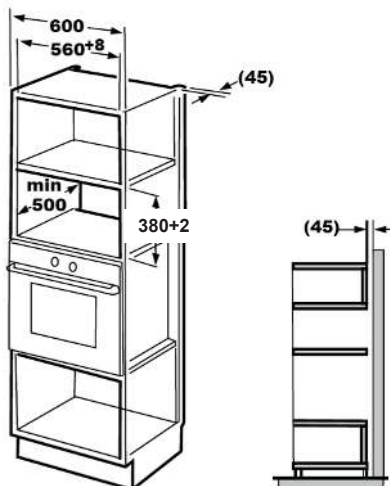

### 3.2.2 Klargjøre skapet

1. Les instruksjonene på den nedre skapmalen, og legg malen på bunnplaten i skapet.

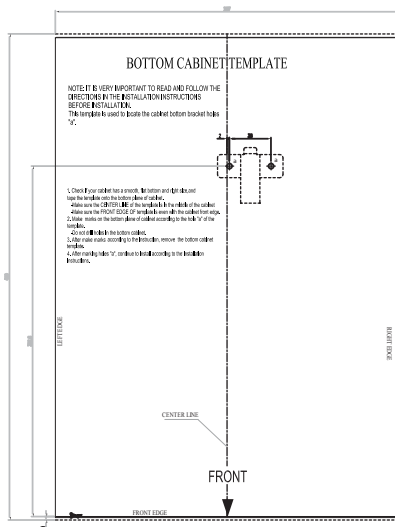
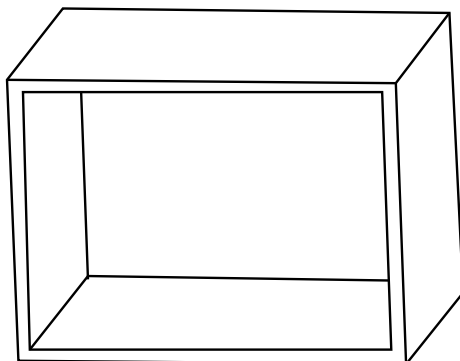

## 3 Installering og tilkobling

2. Sett merker på bunnplaten i skapet i henhold til malens a-merke.

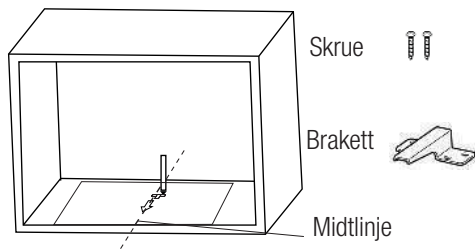

3. Ta ut skapmalen og fest braketten med skrue.

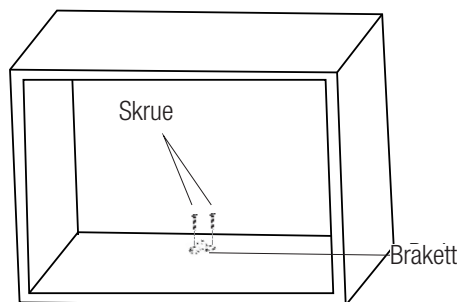

### 3.2.3 Feste ovnen

1. Installer ovnen i skapet.



Pass på at baksiden av ovnen låses fast av braketten.



Ikke la strømkabelen komme i klemme eller bli bøyd.

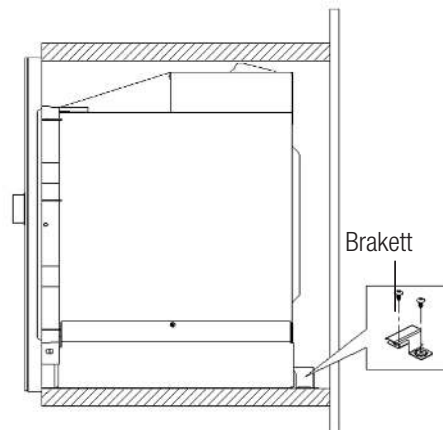
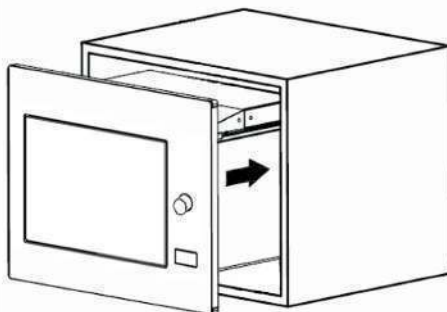

## 3 Installering og tilkobling

2. Åpne døren, fest ovnen i skapet med skruer gjennom installasjonshullet. Fest deretter det tilpassede plastdekselet over installasjonshullet.

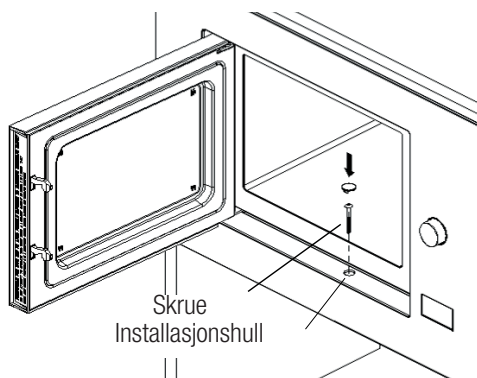

### 3.3 Radioforstyrrelser



Bruk av mikrobølgeovnen kan føre til forstyrrelser på radioer, TV-apparater og lignende apparater.

- Plasser ovnen så langt unna radio- og TV-apparater som mulig. Bruk av mikrobølgeovnen kan føre til forstyrrelser på radio- eller TV-mottaket.
- 2. Koble ovnen til en vanlig stikkontakt. Kontroller at spenningen og frekvensen er den samme som spenningen og frekvensen som er angitt på typeskiltet.
- Hvis det oppstår forstyrrelser, kan disse reduseres eller fjernes ved å følge forholdsreglene under:
- Rengjør døren og overflaten på tetningen rundt døren.
- Still inn retningen på radio- eller TV-antennen på nytt.
- Snu ovnen i forhold til plasseringen til mottakeren.
- Sett ovnen unna mottakeren.
- Koble mikrobølgeovnen til i en annen stikkontakt, slik at mikrobølgeovnen og mottakeren er koblet til ulike kretser.

### 3.4 Prinsipper for tilbereding av mat i mikrobølgeovn

- Forbered maten grundig. Legg de gjenværende delene på den ytre delen av kokekaret.
- Følg med tilberedingstiden. Tilbered maten i den korteste tiden som er oppgitt, og legg til mer tid ved behov. Mat som tilberedes for lenge kan føre til røykdannelse, eller kan bli brent.
- Dekk til maten under tilbereding. Tildekking av maten hindrer spruting og bidrar til å sikre at maten tilberedes jevnt.
- Mat som fjærkre og hamburgere må snus når de tilberedes i mikrobølgeovn, for å fremskynde tilbereding av denne type matvarer. Større matvarer som f.eks. en steik, må snus minst én gang.
- Mat som f.eks. kjøttboller må snus opp ned halvveis i tilberedingen, og kjøttbollene plassert ytterst på kokekaret må byttes med de som ligger i midten av kokekaret.

### 3.5 Instruksjoner for jording

Dette apparatet må være jordnet. Denne ovnen har en jordet kabel med støpsel. Apparatet skal plugges i en stikkontakt som er korrekt montert og jordnet. Et jordingssystem har en lekkasjeledning for elektrisk strøm i tilfelle det oppstår en kortslutning, og reduserer faren for elektrisk støt. Vi anbefaler at ovnen brukes på en egen krets. Drift med høy spenning er farlig, og kan føre til brann eller andre ulykker som kan skade ovnen.



**ADVARSEL:** Feil bruk av jordingsstøpsel kan føre til elektrisk støt.



Hvis du har spørsmål om jording eller instruksjoner vedrørende strøm, må du kontakte en godkjent elektriker eller servicepersonale.

## 3 Installering og tilkobling



Produsenten og/eller forhandleren tar ikke ansvar for personskader eller skader på ovnen som oppstår fordi prosedyrer rundt elektriske tilkoblinger ikke følges.

### 3.6 Test av redskaper

Start aldri en tom mikrobølgeovn. Det eneste unntaket er når du skal teste utstyr, som forklart i neste avsnitt. Enkelte typer utstyr, som ikke er av metall, er kanskje ikke egnet for bruk i mikrobølgeovn. Hvis du er usikker på om utstyret egner seg til bruk i mikrobølgeovn, kan du utføre følgende test.

1. Sett det tomme utstyret inn i mikrobølgeovnen sammen med en mikrobølgesikkert glass fylt med 250 ml vann.
2. Kjør mikrobølgeovnen på full effekt i ett minutt.
3. Vær forsiktig, og sjekk temperaturen på utstyret du testet. Hvis det er varmt, egner det seg ikke for bruk i mikrobølgeovn.
4. Overskrid aldri driftstiden på ett minutt. Hvis du ser lysbuer/gnister i ovnen i løpet av dette minuttet, må du stoppe ovnen. Utstyr som danner lysbuer/gnister, egner seg ikke for bruk i mikrobølgeovn.

Listen under er en generell veiledning for valg av riktig utstyr til bruk i ovnen.

Tilberedningsutstyr	Mikrobølge	Grill	Kombinasjon
Varmebestandig glass (ildfast)	Ja	Ja	Ja
Ikke varmebestandig glass	Nei	Nei	Nei
Varmebestandig keramikk	Ja	Ja	Ja
Plastkar egnet for mikrobølgeovn	Ja	Nei	Nei
Kjøkkenutstyr av papir	Ja	Nei	Nei
Metallbrett	Nei	Ja	Nei
Metallstativ	Nei	Ja	Nei
Aluminiumsfolie og aluminiumslokk	Nei	Ja	Nei
Skummaterialer	Nei	Nei	Nei

## 4 Bruk

### 4.1 Kontrollpanel



Mikrobølge



Grill/Kombinasjon



Tining etter tid



Tining etter vekt



Tidsur/Klokke



Start / +30 sek. / Bekreft



Stopp/Avbryt

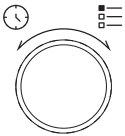

Åpne dør

### 4.2 Betjening

#### 4.2.1 Stille klokken

Når ovnen mottar strøm, står det «0:00» på LED-skjermen, og summeren ringer én gang.

1. Trykk to ganger på "🕒", og tallene for timer begynner å blinke.
2. Drei på "👉" for å stille inn timen. Du kan stille inn mellom 0 og 23.
3. Trykk ganger på "🕒", og tallene for minutter begynner å blinke.
4. Drei på "👉" for å stille inn minuttene. Du kan stille inn mellom 0 og 59.
5. Trykk på "🕒" for å fullføre innstillingen av klokken. Symbolet «:» blinker, og klokkeslettet lyser.



Hvis du trykker på "🕒" under innstilling av klokken, går ovnen automatisk tilbake til forrige modus.

#### 4.2.2 Matlaging med mikrobølgeoven





1. Trykk på "👉", «P100» vises på LED-skjermen.
2. Trykk på "👉" én gang til, eller drei på "👉" for å velge ønsket effekt. Hver gang du trykker på tasten, vises henholdsvis «P100», «P80», «P50», «P30» eller «P10».
3. Trykk på "▶" for å bekrefte, og drei på "👉" for å stille inn tilberedingstiden til en verdi mellom 0:05 og 95:00.
4. Trykk på "▶" én gang til for å starte tilberedningen.



**Eksempel:** For eksempel, hvis du vil tilberede maten i 20 minutter med 80 % mikrobølgeeffekt, gjør du følgende:

5. Trykk én gang på "👉". «P100» vises på LED-skjermen.

## 4 Bruk

- Trykk én gang på , eller drei på  for å angi 80 % mikrobølgeeffekt.
- Trykk på  for å bekrefte. «P80» vises på skjermen.
- Drei på  for å justere tilberedningstiden, helt til ovnen viser «20:00».
- Trykk på  for å starte tilberedningen.







**Trinnene for å justere tiden med programmeringsknappen er som følger:**

Stille inn varigheten	Økning
0–1 minutt	5 sekunder
1–5 minutter	10 sekunder
5–10 minutter	30 sekunder
10–30 minutter	1 minutt
30–95 minutter	5 minutter

**Instruksjoner for bruk av tastene på mikrobølgeovnen**







Rekkefølge	Skjerm bilde	Mikrobølgeeffekt
1	P100	100 %
2	P80	80 %
3	P50	50 %
4	P30	30 %
5	P10	10 %

### 4.3 Tilberedning med grill eller kombinasjonsmodus

- Trykk på . «G» vises på LED-skjermen. Trykk på  flere ganger, eller drei på  for å velge ønsket effekt. Hver gang du trykker på tasten, vises henholdsvis «G», «C-1» eller «C-2».
- Trykk på  for å bekrefte, og drei på  for å stille inn tilberedningstiden til en verdi mellom 0:05 og 95:00.
- Trykk på  én gang til for å starte tilberedningen.



**Eksempel:** For eksempel, hvis du vil tilberede maten i 10 minutter med 55 % mikrobølgeeffekt og 45 % grill-effekt (C-1), gjør du følgende:

- Trykk én gang på . «G» vises på LED-skjermen.
- Trykk på  én gang til, eller drei på  for å velge kombinasjonsmodus 1.
- Trykk på  for å bekrefte. «C-1» vises på skjermen.
- Drei på  for å justere tilberedningstiden, helt tid ovnen viser «10:00».
- Trykk på  for å starte tilberedningen.



### Instruksjoner for bruk av tastene Grill/kombinasjon

Rekkefølge	Skjerm-bilde	Mikrobølgeeffekt	Grill Effekt
1	G	0 %	100 %
2	C-1	55 %	45 %
3	C-2	36 %	64 %



Når halve grilltiden har passert, avgir ovnen to lydsignaler. Dette er normalt. For at grilleffekten skal bli bedre, bør du snu maten, lukke døren og deretter trykke på  for å fortsette tilberedningen. Hvis du ikke gjør noe, fortsetter ovnen med tilberedningen.

### 4.4 Hurtigstart

- Når ovnen er i standby, trykker du på  for å starte tilberedning med 100 % mikrobølgeeffekt. Hver gang du trykker på tasten, øker tilberedningstiden i trinn på 30 sekunder, helt til den er 95 minutter.
- I modusene for mikrobølge, grill og kombinasjon eller tining etter tid, øker tilberedningstiden med 30 sekunder hver gang du trykker på .

## 4 Bruk

3. Når ovnen er i standby, dreier du "💡" mot urviseren for å stille inn tilberedningstiden for å starte tilberedningen med 100 % mikrobølgeeffekt, og trykker på "▶".



I modusene automeny og tining etter vekt, økes ikke tilberedningstiden når du trykker på "▶".

### 4.5 Tining etter tid

1. Trykk én gang på "🕒".
2. Drei på "💡" for å velge tiningtid. Maksimal innstillingstid er 95 minutter.
3. Trykk på "▶" for å starte tiningen. Tineeffekten er P30, og den kan ikke endres.

### 4.6 Tining etter vekt

1. Trykk én gang på "🕒".
2. Drei på "💡" for å velge vekten på matvaren. Du kan velge mellom 100 og 2000 g.
3. Trykk på "▶" for å starte tiningen.

### 4.7 Tidsur (teller)

Ovnen har en automatisk teller, som ikke er koblet til ovnsfunksjonene. Denne kan brukes separat på kjøkkenet (maks. innstilling er 95 minutter).

1. Trykk på "🕒". «00:00» vises på LED-skjermen.
2. Drei på "💡" for å angi ønsket tid.
3. Trykk på "▶" for å bekrefte innstillingen.
4. Når nedtellingen er på 00:00, avgir ovnen fem lydssignaler. Hvis klokkeslettet er stilt inn (24-timers system), vises nåværende klokkeslett på LCD-skjermen.

Trykk på "⏸" for å avbryte tidsuret når som helst.



Tidsuret fungerer på en annen måte enn 24-timers systemet. Det er kun ett tidsur.

### 4.8 Automeny



1. Drei "💡" med urviseren for å velge ønsket meny. Menyene mellom «A-1» og «A-8», som er pizza, kjøtt, grønnsaker, pasta, poteter, fisk, drikkevarer og popcorn, vises.
2. Trykk på "▶" for å bekrefte.
3. Drei "💡" for å velge standardvekten i henhold til menyoversikten.
4. Trykk på "▶" for å starte tilberedningen.







**Eksempel:** Hvis du vil bruke automenyen til å tilberede 350 g fisk:

1. Drei "💡" med urviseren til «A-6» vises på skjermen.
2. Trykk på "▶" for å bekrefte.
3. Drei på "💡" for å velge vekten for fisken, til det står «350» på skjermen.
4. Trykk på "▶" for å starte tilberedningen.

### Autotilberedingsmeny

Meny	Vekt	Skjerm bilde
 A-1 Pizza	200 g	200
	400 g	400
 A-2 Kjøtt	250 g	250
	350 g	350
	450 g	450
 A-3 Grønnsaker	200 g	200
	300 g	300
	400 g	400

## 4 Bruk







 A-4 Pasta	50 g (med 450 ml kaldt vann)	50
	100 g (med 800 ml kaldt vann)	100
 A-5 Potet	200 g	200
	400 g	400
	600 g	600
 A-6 Fisk	250 g	250
	350 g	350
	450 g	450
 A-7 Drikkevarer	1 glass (120 ml)	1
	2 glass (240 ml)	2
	3 glass (360 ml)	3
 A-8 Popcorn	50 g	50
	100 g	100

### 4.9 Tilbereding i flere trinn

Du kan maks angi to trinn for tilbereding. Hvis du bruker flertrinns-tilbereding, og det ene trinnet er tining, må dette trinnet plasseres først.





Hvis du vil time maten i 5 minutter og deretter tilberede den i 7 minutter med 80 % mikrobølgeeffekt, går du frem på følgende måte:

1. Trykk én gang på .
2. Drei på  for å velge tiningstid, helt til det står «5:00» på skjermen.
3. Trykk én gang på . «P100» vises på LED-skjermen.
4. Trykk én gang på , eller drei på  for å angi 80 % mikrobølgeeffekt.
5. Trykk på  for å bekrefte. «P80» vises på skjermen.
6. Drei på  for å justere tilberedingsstiden, helt til ovnen viser «7:00».

7. Trykk på  for å starte tilberedingen. Et lyd-signal avgis for det første trinnet, og nedtelling for tining starter. Et nytt lyd-signal avgis når det andre trinnet startes. Fem lyd-signaler avgis når tilberedingen er ferdig.

### 4.10 Spørringsfunksjon

1. I modusene mikrobølge, grill og kombinasjon, kan du trykke på  eller  for å vise det nåværende effektivitetsnivået i 3 sekunder. Etter 3 sekunder går ovnen tilbake til forrige modus.
2. Trykk på  under tilbereding for å vise nåværende klokkeslett i 3 sekunder.

### 4.11 Barnesikring

1. **Aktivere:** Når ovnen er i standbymodus, trykker du og holder inne  i tre sekunder. Et lyd-signal avgis for å indikere at barnesikringen er aktivert. Hvis klokkeslettet er stilt inn, vises også dette. Hvis ikke står det "E E E E" på LCD-skjermen.
2. **Deaktivere:** Når barnesikringen er aktivert, deaktivere du den ved å trykke og holde inne  i tre sekunder. Et lyd-signal avgis for å indikere at barnesikringen er deaktivert.

### 4.12 Åpne døren

Trykk på . Døren åpnes.



## 5 Rengjøring og vedlikehold

### 5.1 Rengjøring



**ADVARSEL:** Bruk aldri bensin, løsemiddel, slipende rengjøringsmidler, metallgjenstander eller harde børster for å gjøre apparatet rent.



**ADVARSEL:** Senk aldri apparatet eller dets ledning ned i vann eller noen væske.

1. Slå av apparatet og koble strømstøpselet fra vegguttaket.
2. Vent til apparatet er helt avkjølt.
3. Hold ovnen ren innvendig. Tørk av ovnen med en fuktig klut hvis matsprut eller væskesøl sitter fast på veggene i ovnen. Hvis ovnen blir svært skitten kan du bruke et mildt rengjøringsmiddel. Unngå bruk av sprayer og andre kraftige rengjøringsmidler. Disse kan gi flekker og merker, og endre dørøverflatens gjennomskinnelighet.
4. Ovnens utvendige overflater skal rengjøres med en fuktig klut. Vann må ikke komme inn i ventilasjonsåpningene, for å hindre skade på delens driftskomponenter.
5. Tørk av begge sider av døren og glasset, dørpakninger og delene rundt pakningene ofte med en fuktig klut, for å fjerne flekker fra overkoking og annet søl. Ikke bruk slipende rengjøringsmidler.
6. Sørg for at kontrollpanelet ikke blir vått. Rengjør med en myk, fuktig klut. La døren på ovnen stå åpen for å hindre utilsiktet start av ovnen under rengjøring av kontrollpanelet.
7. Hvis det samler seg damp inni ovnen eller rundt ovnsdøren tørker du den bort med en myk klut. Dette kan oppstå når mikrobølgeovnen brukes under forhold med høy fuktighet. Dette er normalt.
8. En gang i blant må glassfatet tas ut og rengjøres. Vask fatet i varmt såpevann eller i oppvaskmaskin.

9. Rulleringen og bunnen i ovnen må rengjøres regelmessig for å hindre mye støy. Det er tilstrekkelig å tørke av flaten i bunnen av ovnen med et mildt rengjøringsmiddel. Rulleringen kan vaskes i varmt såpevann eller i oppvaskmaskin. Når du tar ut rulleringen for rengjøring, må du passe på at du setter den på plass igjen på riktig sted.
10. For å fjerne vondt lukt fra ovnen, setter du et glass vann med saft og skall fra en sitron i en dyp bolle som tåler mikrobølgeovn, inn i ovnen og kjører den i fem minutter i mikrobølgeomodus. Tørk av grundig, og tørk med en myk klut.
11. Hvis lampen i ovnen må skiftes ut, må du kontakte et autorisert verksted.
12. Ovnen må rengjøres regelmessig, og eventuelle matrester må fjernes. Hvis ovnen ikke holdes ren, kan dette føre til skader i overflaten som kan ha negativ innvirkning på apparatets levetid og som kan medføre risiko.
13. Apparatet skal ikke kastes sammen med husholdningsavfall. Gamle ovner skal leveres på kommunale innsamlingspunkter.
14. Når du bruker grillfunksjonen, kan det oppstå litt røyk og lukt. Dette forsvinner etter en viss tid.

### 5.2 Oppbevaring

- Hvis du ikke har tenkt å bruke apparatet på lang tid, vennligst vær nøye med hvordan du oppbevarer det.
- Vennligst sørg for at apparatet er koblet fra, avkjølt og helt tørt.
- Oppbevar apparatet på et tørt og kjølig sted.
- Hold apparatet utilgjengelig for barn.

## 5 Rengjøring og vedlikehold

### 5.3 Håndtering og transport

- Oppbevar apparatet i originalemballasjen under håndtering og transport. Emballasjen beskytter apparatet mot fysiske skader.
- Legg ikke tunge gjenstander på apparatet eller på emballasjen. Apparatet kan bli skadet.
- Hvis apparatet mistes, f.eks. i gulvet, kan det slutte å virke eller få permanente skader.

## 6 Feilsøking

Normal	
Mikrobølgeovnen forstyrrer TV-mottak.	Når mikrobølgeovnen brukes, kan det hende at den forstyrrer mottak av radio- og TV-signaler på samme måte som mindre apparater som mikserer, støvsugere og elektriske vifter kan føre til slike forstyrrelser. Dette er normalt.
Ovnslampen har svakt lys.	Under tilberedning ved lav effekt, kan det hende at ovnslampen lyser svakere. Dette er normalt.
Damp samles på døren, varm luft kommer ut av ventilasjonsåpningene.	Under tilberedning kan det komme varm damp fra maten. Det meste av denne dampen slippes ut gjennom ventilasjonsåpningene. Noe av dampen kan imidlertid samle seg på døren. Dette er normalt.
Ovnen ble ved et uhell startet uten av det var mat i den.	Det er ikke tillatt å bruke apparatet uten mat. Det er svært farlig.

Problem	Mulig årsak	Løsning
Ovnen starter ikke.	1) Strømkabelen er ikke riktig tilkoblet.	Koble den fra. Koble til igjen etter 10 sekunder.
	2) Sikringen er gått, eller kretsbyteren aktivert.	Skift sikringen eller tilbakestill kretsbyteren (repareres av fagpersonell eller vårt selskap).
	3) Feil på stikkkontakten.	Test stikkkontakten med annet elektrisk utstyr.
Ovnen varmer ikke.	4) Døren er ikke skikkelig lukket.	Lukk døren skikkelig.
Dreiehjulet lager lyd når ovnen er i bruk.	5) Dreiehjulet og bunnen av ovnen er skitne.	Se delen «Rengjøring og vedlikehold» om informasjon vedrørende rengjøring av skitne deler.
Det står «E-3» på skjermen, og ovnen virker ikke.	6) Døren kan ikke åpnes (på grunn av en hindring foran døren, lav spenning el.l.)	Koble den fra. Koble til igjen etter 10 sekunder.

# Lue tämä ohjekirja ennen kuin alat käyttämään tuotetta!

Hyvä asiakkaamme,

kiitos että ostit Grundig-tuotteen. Toivomme, että saat parhaat tulokset tuotteestamme, joka on valmistettu korkealaatuiseksi ja viimeisintä tekniikkaa käyttämällä. Lue koko tämä käyttöohje ja muut mukana toimitetut asiakirjat huolellisesti ennen tuotteen käyttöä ja säilytä se tulevaa tarvetta tulevaa käyttöä varten. Jos luovutat tuotteen jollekin toiselle, anna mukaan myös tämä ohjekirja. Noudata kaikkia varoituksia ja tietoja käyttöohjeessa.

## Symbolien tarkoitus

Seuraavia symboleita on käytetty käyttöohjeen eri osissa:

	Tärkeää tietoa ja hyödyllisiä vinkejä koskien tuotteen käyttöä.
	Varoitukset koskien hengenvaarallisia ja omaisuusvahinkoja koskevia tilanteita.
	Varoitus kuumista pinnoista.
	Varoitus koskien sähköiskua.



Tämä tuote on valmistettu ympäristöystävällisellä tavalla nykyaikaisessa tehtaassa luontoa vahingoittamatta.

# 1 Tärkeitä turvallisuus- ja ympäristö- ohjeita

## Tärkeitä turvallisuusohjeita, lue huolellisesti ja säilytä tulevaa tarvetta varten

### 1.1 Turvallisuusvaroitukset

Tämä osio sisältää turvallisuusohjeita, jotka auttavat suojautumaan tulipalolta, sähköiskulta, altistumiselta mikroaaltoenergialle, henkilö- ja omaisuusvahingoilta. Näiden ohjeiden noudattamatta jättäminen johtaa takuun raukeamiseen.

- Grundig Mikroaaltouunit noudattavat voimassa olevia turva-standardeja, siksi jälleenmyyjän, huoltokeskuksen tai valtuutetun asiantuntijan on korjattava tai mahdollisesti vaurioitunut laite tai virtajohto, vaaratilanteiden välttämiseksi. Virheellinen tai valtuuttamaton korjaustyö voi olla vaarallista ja aiheuttaa vaaratilanteita käyttäjälle.
- Tämä laite on tarkoitettu kotitalous- ja vastaavaan käyttöön, kuten
  - Henkilökunnan keittiötiloissa kaupoissa, toimistoissa sekä muissa työympäristöissä;
  - Maatiloilla
  - hotellien, ja muiden asuntoympäristöjen asukkaat
  - Aamiais- ja vastaavan kaltaisten majoitusten keskuudessa.

- Sitä ei ole suunniteltu teollisuus- tai laboratoriokäyttöön.
- Älä yritä käynnistää uunia, jos sen luukku on auki, voit altistua haitalliselle mikroaaltoenergialle. Turvalukkoja ei saa koskaan poistaa käytöstä tai muuttaa.
- Mikroaaltouuni on tarkoitettu elintarvikkeiden ja juomien lämmittämiseen. Ruokien tai vaatteiden kuivaus ja lämpötyynyjen, tossujen, sienien, kosteiden vaatteiden ja vastaavien lämmitys uunissa voi aiheuttaa henkilö- tai laitevahinkoja, räjähdyksen tai tulipalon.
- Älä aseta mitään esineitä laitteen etuosan ja luukun väliin. Älä anna lika- tai puhdistusainejäämien kerääntyä sulkemispinnoille.
- Valtuutetun henkilön/huoltoliikkeen on suoritettava kaikki huoltotyöt, joihin liittyy mikroaaltoenergialle altistumiselle suojaavien suojien irrottaminen. Mikä tahansa muu toiminta on vaarallista.
- Tuote on tarkoitettu ruoan keittämiseen, lämmittämiseen ja sulattamiseen. Sitä ei saa käyttää kaupalliseen tarkoitukseen.
- Uunia ei ole tarkoitettu elävien olentojen kuivaamiseen.
- Älä käytä laitetta vaatteiden tai keittiöpyyhkeiden kuivaamiseen.

# 1 Tärkeitä turvallisuus- ja ympäristö- ohjeita

- Älä käytä laitetta ulkona, kylpyhuoneessa, kosteissa tiloissa tai paikoissa, joissa se voi kastua.
- Emme hyväksy vastuuta tai takuuvaatimuksia vaurioista, jotka johtuvat laitteen väärinkäytöstä tai virheellisestä käsittelystä.
- Älä koskaan yritä purkaa laitetta. Emme hyväksy takuuvaatimuksia vaurioista, jotka johtuvat laitteen tarkoituksenvastaisesta käsittelystä.
- Käytä vain valmistajan suosittelemia tai alkuperäisiä varaosia.
- Älä jätä laitetta ilman valvontaa käytön aikana.
- Käytä laitetta vakaalla, tasaisella, puhtaalla, kuivalla ja luistamattomalla pinnalla.
- Tätä laitetta ei saa ohjata ulkoisella kelloajastimella tai kaukosäätimellä.
- Puhdista kaikki osat ennen laitteen ensimmäistä käyttökertaa. Katso ohjeet osassa "Puhdistus ja kunnossapito".
- Käyttö laitetta vain sen käyttötarkoituksen mukaisesti käyttöohjeessa kuvatulla tavalla.
- Laite kuumentuu käytön aikana. Varo koskemasta uunin sisällä oleviin kuumiin osiin.
- Älä käytä uunia tyhjänä.
- Ruoanvalmistusvälineet voivat kuumentua lämmitettävästä ruoasta niihin siirtyvästä lämmöstä johtuen. Käytä tarvittaessa käsineitä ruoanvalmistusvälineiden käsittelyssä.
- Ruoanvalmistusvälineet tulee tarkastaa mikroaaltouunissa käyttöön soveltuvuuden varmistamiseksi.
- Älä aseta uunia lieden tai muun lämpöä muodostavan laitteen päälle. Muutoin se voi vaurioitua ja takuu mitätöityä.
- Höyryä voi syntyä, kun kansi tai folio avataan ruoan valmistamisen jälkeen.
- Laite ja sen pinnat voivat olla erittäin kuumia sen käytön aikana.
- Luukku ja sen lasi voivat olla erittäin kuumia sen käytön aikana.
- Varmista, että virransyöttö vastaa laitteen arvokilvessä esitettyjä tietoja.
- Ainoa tapa irrottaa laite virransyötöstä on irrottaa virtapistoke pistorasiasista.
- Liitä laite vain maadoitettuun pistorasiaan.
- Älä käytä laitetta, jos virtajohto tai itse laite on vahingoittunut.
- Älä käytä laitetta jatkojohdon kanssa.
- Älä koskaan koske laitteeseen tai sen virtapistokkeeseen kosteilla tai märillä käsillä.

# 1 Tärkeitä turvallisuus- ja ympäristö- ohjeita

- Laite on sijoitettava niin, että virtapistokkeeseen päästään käsiksi.
- Älä aseta virtajohtoa puristuksiin, taivuta sitä ja estä sen hankaantumisen teräviä reunoja vastaan. Pidä virtajohto etäällä kuumista pinnoista ja avotulesta.
- Varmista, että virtajohtoa ei voida irrottaa vahingossa tai että siihen ei voida kompastua laitteen käytön aikana.
- Irrota laite virransyötöstä, ennen sen puhdistamista ja kun se ei ole käytössä.
- Älä irrota laitteen virtajohtoa virransyötöstä siitä vetämällä tai kääri sitä laitteen ympärille.
- Älä upota laitetta, virtajohtoa tai virtapistoketta veteen tai muihin nesteisiin. Älä pidä sitä juoksevan veden alla.
- Syttymisvaaran vuoksi uunia on pidettävä silmällä, jos ruokaa lämmitetään muovi- tai paperiastioissa.
- Irrota metallikiinnikkeet paperisista tai muovisista säilytysastioista/pusseista ennen niiden laittamista uuniin.
- Jos huomaat savua, sammuta laite, jos tämä on turvallista tai irrota verkkopistoke ja pidä luukku kiinni, jotta liekit tukahtuvat.
- Älä käytä mikroaaltouunia varastointitarkoitukseen. Älä jätä papperiesineitä, keittomateriaaleja tai ruokaa uunin sisään, kun sitä ei käytetä.
- Vauvojen pullojen ja ruokapurkkien sisältö tulee ravistella ja sekoittaa ja niiden lämpötila on tarkastettava ennen käyttöä palovammojen välttämiseksi.
- Tämä laite on Ryhmän 2 Luokan B ISM laite. Ryhmään 2 kuuluu kaikki ISM (teollisuuden, tieteen ja lääketieteen) laitteet, joissa luodaan radiotaajuusenergiaa tarkoituksella ja/tai sähkömagneettisen säteilyn luomiseen materiaalien käsittelyyn ja kipinäeroosiolaitteille.
- Luokan B laite sopii käyttöön kotitalouksissa ja tiloissa, joissa se liitetään suoraan pienjänniteverkkoon.
- Älä käytä paistoöljyä uunissa. Kuuma öljy voi vaurioittaa uunin komponentteja ja materiaaleja, ja johtaa palovammoihin.
- Lävistä elintarvikkeet paksulla kuorella, kuten perunat, kesäkurpitsat, omenat ja kastanjat.
- Laite on sijoitettava niin, että sen takaosa on seinää päin.
- Kiinnitä kääntöpöytä ennen laitteen siirtämistä, sen vaurioitumisen välttämiseksi.

# 1 Tärkeitä turvallisuus- ja ympäristö- ohjeita

- Kuorimattomia kananmunia tai kokonaisia kovaksi keitetyjä munia ei saa kuumentaa mikroaaltouunissa, koska ne voivat räjähtää vielä kypsentämisen päätyttyäkin.

**VAROITUS:** Jos uuninluukku tai luukun tiivisteet ovat vaurioituneet, uunia ei saa käyttää ennen kuin ammattihenkilö on sen korjannut.

**VAROITUS:** Huolto- tai korjaustoihmenpiteet, jotka edellyttävät mikroaaltoenergialta suojaavan kannen poistamista, ovat vaarallisia muille kuin ammattihenkilölle.

**VAROITUS:** Nesteitä ja muita ruokia ei saa kuumentaa umpinaisissa astioissa räjähdysvaaran vuoksi.

- Uuni tulee puhdistaa säännöllisesti ja poistaa kaikki ruokajäämät.
- Uunin yläpinnan yläpuolella tulee olla vähintään 20 cm:n vapaa tila.
- Älä ylikeitä ruokaa, se voi johtaa tulipaloon.
- Älä käytä kemikaaleja ja höyrypuhdistinta laitteen puhdistamiseen.
- Ole erittäin varovainen, kun laitetta käytetään lasten ja sellaisten henkilöiden läheisyydessä, joiden fyysinen, aistillinen tai henkinen kyky on rajoitettu.

- Tätä laitetta ei saa käyttää alle 8 vuotiaat lapset ja henkilöt joiden fyysiset, aistinvaraiset tai henkiset kyvyt ovat alentuneet, tai joilla ei ole riittävää kokemusta tai tietoa, paitsi jos heidän turvallisuudestaan vastaava henkilö valvoo tai neuvoa heitä laitteen käytössä. Älä anna lasten leikkiä laitteella. Lapset ilman valvontaa eivät saa suorittaa puhdistus- tai kunnossapitotoimintoja.

- **Tukehtumisvaara!** Pidä kaikki pakkausmateriaalit poissa lasten ulottuvilta.

- Johtuen grilli- ja yhdistelmätiloista syntyvästä korkeasta lämmöstä, lapset saavat käyttää näitä tiloja vain aikuisen valvonnassa.

- Pidä tuote ja sen virtajohto alle 8-vuotiaiden lasten ulottumattomissa.

- Älä valmista ruokaa suoraan lasialustalla. Aseta ruoka sopivaan keittoastiaan ennen sen sijoittamista uuniin.

- Metallisia ruoka- ja juomasäiliöitä ei saa käyttää mikroaaltokypsennykseen. Tämä voi johtaa kipinöintiin.

- Mikroaaltouunia ei saa asentaa kaappiin, joka ei ole asennusohjeiden mukainen.

- Mikroaaltouuni on yksinomaan upotettava malli.

# 1 Tärkeitä turvallisuus- ja ympäristö- ohjeita

- Jos upotettavia laitteita käytetään yli 900 mm:n korkeudella lattiasta, varo ettei kääntöpöytä siirry pois paikaltaan, kun säiliöitä poistetaan laitteesta.
- Jos sisäänrakennettava kaappi on varustettu ovella, on tuotetta käytettävä ovi avattuna.

## 1.2 Sähkö- ja elektroniikkaromua koskevan direktiivin (WEEE) vaatimustenmukaisuus ja tuotteen hävittäminen:

Tämä tuote noudattaa Euroopan unionin sähkö- ja elektroniikkaromua koskevaa direktiiviä 2012/19/EY (WEEE-direktiivi). Tässä tuotteessa on sähkö- ja elektroniikkalaitteiden (WEEE) kierrätysymboli.



Tämä symboli ilmoittaa, että tuotetta ei tule sen käyttöiän päättyessä hävittää tavanomaisen kotitalousjätteen mukana. Tuote tulee toimittaa viralliseen sähkö- ja elektroniikkalaitteiden kierrätyspisteeseen. Tietoja paikallisista kierrätyspisteistä saat paikallisilta viranomaisilta ja myymälästä, josta tuote on ostettu. Kotitalouksilla on tärkeä rooli vanhojen laitteiden keräämisessä ja kierrättämisessä. Kun hävität käytetyt laitteet vaatimusten mukaisella tavalla olet mukana torjumassa tällaisista laitteista aiheutuvia ympäristö- ja terveyshaittoja.

## 1.3 RoHS-direktiivin vaatimustenmukaisuus:

Valitsemasi tuote noudattaa Euroopan unionin tiettyjen vaarallisten aineiden käytön rajoittamisesta sähkö- ja elektroniikkalaitteissa koskevaa direktiiviä 2011/65/EY (RoHS-direktiivi). Laite ei sisällä direktiivissä määritettyjä haitallisia ja kiellettyjä materiaaleja.

## 1.4 Pakkaustiedot



Tuotteen pakkaus on valmistettu kierrätettävistä materiaaleista paikallisen lainsäädännön mukaisesti. Älä hävitä pakkausmateriaaleja yhdessä muiden kotitalousjätteiden tai muiden jätteiden kanssa. Vie pakkausmateriaalit paikallisten viranomaisten ilmoittamiin keräyspisteisiin.



## 2 Mikroaaltouuni

### 2.1 Yleiskatsaus

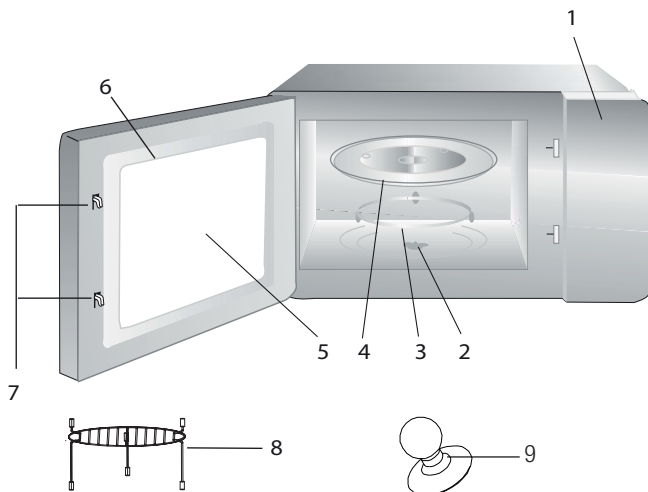

### Hallintalaitteet ja osat

1. Ohjauspaneeli
2. Pyörivän lautasen akseli
3. Pyörivän lautasen tuki
4. Lasinen alusta
5. Uunin ikkuna
6. Luukut
7. Luukun turvalukitusjärjestelmä
8. Grilliritilä (käytetään vain yhdessä grillaustoinnin kanssa ja sijoitetaan lasiselle alustalle)
9. Tyhjiönostin manuaalista oven avaamista varten

### 2.2 Tekniset tiedot

<b>Virrankulutus</b>	230 V~50 Hz, 1450 W (mikroaaltouuni) 1000 W (grilli)
<b>Teho</b>	900 W
<b>Käyttötaajuus</b>	2450 MHz
<b>Ampeeriarvo</b>	6.4 A
<b>Ulkoiset mitat (K*L*S)</b>	388*595*400 mm
<b>Uunin kapasiteetti</b>	25 litraa
<b>Nettopaino</b>	18.5 kg

Oikeus teknisiin ja muotoilun muutoksiin pidetään.

Tuotteen merkinnöissä tai muussa tuotteen toimitukseen kuuluvassa painetussa materiaalissa ilmoitetut arvot on saatu laboratorioolosuhteissa asiaankuuluvien standardien mukaisesti. Nämä arvot voivat vaihdella laitteen käyttö- ja ympäristöolosuhteiden mukaan. Tehoarvot on testattu käyttäen 230 V:n jännitettä.

## 2 Mikroaaltouuni

### 2.3 Kääntyvän lautasen asentaminen

- Älä koskaan asenna lasista alustaa väärinpäin. Lasisen alustan liikettä ei koskaan saa rajoittaa.
- Lasista alustaa ja sen kannatinta tulee aina käyttää kypsennyksen aikana.
- Kaikki ruoat ja ruokaa sisältävät astiat tulee aina sijoittaa lasiselle alustalle kypsentämistä varten.
- Jos lasinen alusta tai sen kannatin halkeavat tai murtuvat, ota yhteyttä lähimpään valtuutettuun huoltokeskukseen.

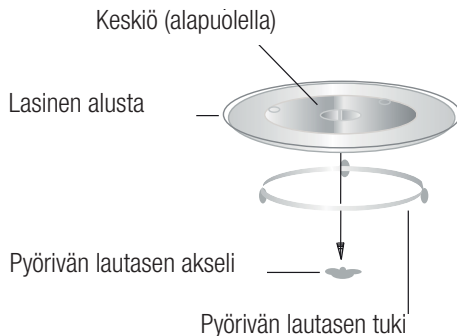

## 3 Asennus ja liitännät

### 3.1 Asennus ja liitännät

- Irrota kaikki pakkausmateriaalit ja lisävarusteet. Tarkista ettei uunissa ole vaurioita kuten lomoja tai rikkinäistä luukkuja. Älä asenna uunia jos se on vaurioitunut.
- Irrota kaikki suojakalvot mikroaaltouunikaapin pinnalta.
- Älä poista vaaleanruskeaa mica-eristemateriaalia, joka on kiinnitetty uunin sisään magnetronin suojaamiseksi.
- Tämä laite on suunniteltu vain kotitalouskäyttöä varten.
- Tämä uuni on tarkoitettu ainoastaan sisäänrakennettuun käyttöön. Sitä ei ole tarkoitettu käytettäväksi pöydän päällä tai kaapissa.
- Noudata erityisiä asennusohjeita.
- Laite voidaan asentaa 60cm leveään, seinään kiinnitettävään kaapin sisään (joka on ainakin 50 cm syvä ja 85 cm lattiatason yläpuolella).
- Laitteessa on pistoke ja se tulee kytkeä ainoastaan oikein asennettuun maadoitettuun pistorasiaan.
- Pistorasian jännitteen on vastattava laitteen tyyppikilvessä annettu arvoja.

- Jos pistoketta ei ole enää vapaasti saatavilla asennuksen jälkeen, moninapainen eristyskytkin jonka kosketusväli on vähintään 3 mm, tulee olla paikoillaan asennuspuolella.
- Sovittimia, jakorasioita ja jatkojohtoja ei tule käyttää. Mikroaaltouunin ylikuormitus voi aiheuttaa tulipalovaaran.



Laitteen käytettävissä olevat pinnat voivat kuumentua käytön aikana.



Älä jätä verkkojohtoa puristuksiin tai taita sitä.

# 3 Asennus ja liitännä

## 3.2 Sisäänrakennettu asennus

### 3.2.1 Huonekalujen mitat sisäänrakennettua asennusta varten

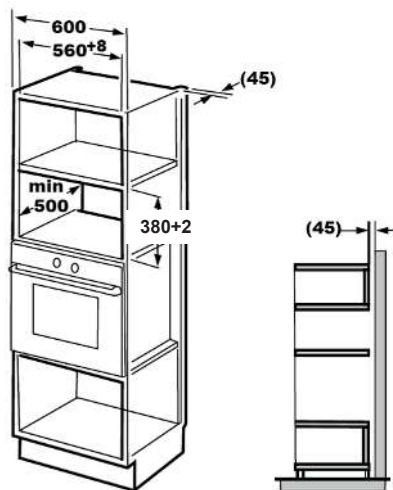

## 3.2.2 Kaapin valmistelut

1. Lue ohjeet alakaapin mallipohjasta ja aseta malli kaapin pohjatasolle.

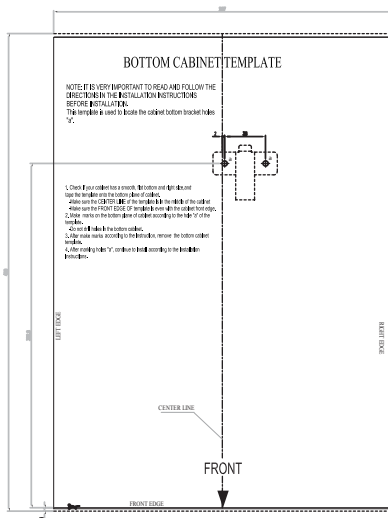
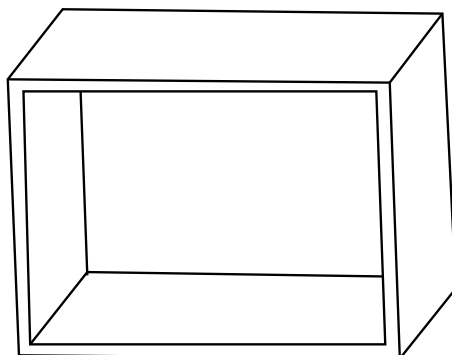

## 3 Asennus ja liitäntä

2. Tee merkinnät kaapin pohjatasolle mallissa olevien "a" merkintöjen mukaan.

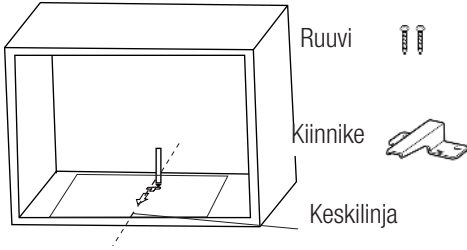

3. Irrota alemman kaapin malli ja kiinnitä kiinnike ruuvilla.

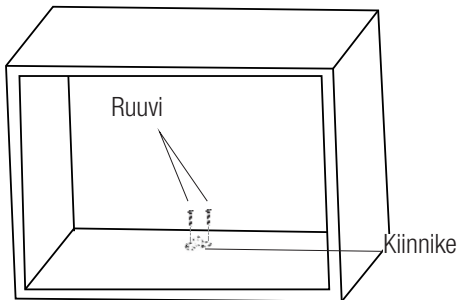

### 3.2.3 Mikroaaltouunin kiinnittäminen

1. Asenna mikroaaltouuni kaappiin.



Varmistu siitä että uunin takaosa on lukittu kiinnikkeen avulla.



Älä jätä verkkojohtoa puristuksiin tai taita sitä.

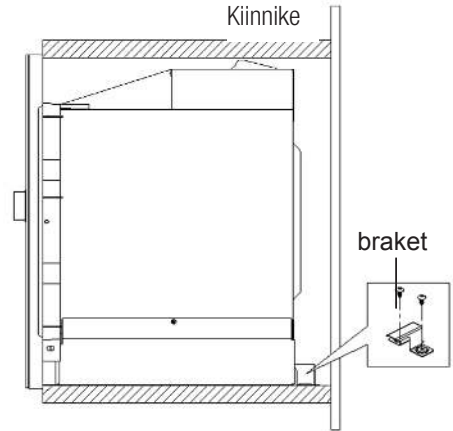
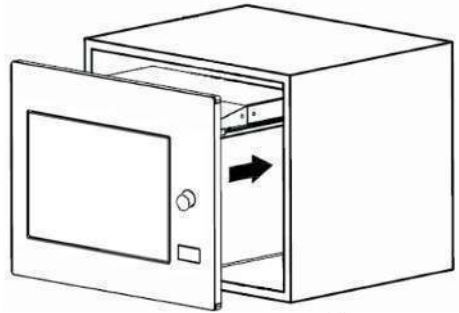

## 3 Asennus ja liitäntä

2. Avaa ovi ja kiinnitä mikroaaltouuni kaappiin ruuvilla asennusreiän kautta. Kiinnitä sitten leikkausliuskapakkauksen muovisuojaus asennusreiään.

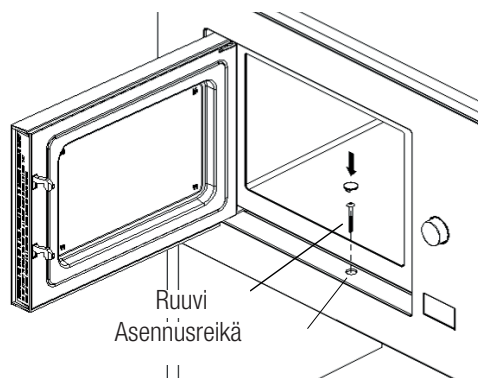

### 3.3 Radiotaajuushäiriöt



Mikroaaltouunin käyttö voi aiheuttaa häiriötä radion, TV:n ja vastaavien laitteiden toiminnassa.

- Aseta mikroaaltouuni niin kauas radiosta ja TV:stä kuin mahdollista. Mikroaaltouunin käyttö voi aiheuttaa häiriötä radio- tai televisiolähetysajan aikana. 2. Liitä mikroaaltouuni tavanomaiseen pistorasiaan. Varmistu siitä että verkon jännite ja taajuus vastaavat laitteen tyyppikilvessä mainittuja arvoja.
- Häiriöiden ilmetessä, niitä voidaan vähentää tai eliminoida ryhtymällä seuraaviin varotoimiin:
- Puhdista uunin luukku ja tiivisteiden pinta.
- Suuntaa radion tai TV:n antenni uudelleen.
- Vaihda mikroaaltouunin sijaintia vastaanottimen sijainnista riippuen.
- Sijoita mikroaaltouuni kauas vastaanottimesta.
- Liitä mikroaaltouuni toiseen pistorasiaan, silloin mikroaaltouuni ja vastaanotin ovat eri sähkövirtapiirissä.

### 3.4 Mikroaaltokypsennyksen periaatteet

- Valmista ruoka huolellisesti. Aseta jäljellä olevat osat lautasen ulkopuolelle.
- Kiinnitä huomiota kypsennysaikaan. Kypsennä lyhyimmässä määritellyssä ajassa ja lisää aikaa tarvittaessa. Ylikypsennetty ruoka voi savuta tai palaa.
- Peitä ruoka valmistamisen ajaksi. Ruoan peittäminen estää roiskeet ja auttaa varmistamaan, että ruoka kypsentyä tasaisesti.
- Käännä ruoanvalmistuksen aikana ruokia, kuten siipikarjaa tai jauhelihapihvejä nopeuttaaksesi ruokien kypsentämistä. Suuremmat ruoat, kuten paisti, tulee kääntää toisinpäin vähintään kerran.
- Jos kypsennät esimerkiksi lihapullia, käännä ne ruoanvalmistuksen aikana ylösalaisin ja sekoita niitä lautasen keskeltä reunuille ja päinvastoin.

### 3.5 Maadoitusohjeet

Tämä laite on maadoitettava. Tämä laite sisältää maadoitetun johdon maadoitetulla virtapistokkeella. Laite tulee kytkeä ainoastaan oikein asennettuun maadoitettuun pistorasiaan. Maadoitusjärjestelmässä sähkövirta poistuu vuotojohdon kautta oikosulun tapahtuessa ja pienentää sähköiskun vaaraa. Suosittelemme käyttämään yksinomaan uunille varattua sähkövirtapiiriä. Korkean jännitteen käyttö on vaarallista ja voi aiheuttaa tulipalon tai muita onnettomuuksia, jotka voivat vahingoittaa uunia.



**VAROITUS:** Maadoituspistokkeen väärinkäyttö voi aiheuttaa sähköiskun.



Jos sinulla on kysyttävää maadoituksesta tai sähköasennuksesta, ota yhteyttä valtuutettuun sähköasentajaan tai huoltoon.

## 3 Asennus ja liitännä



Valmistaja ja/tai jälleenmyyjä ei ota mitään vastuuta loukkaantumisesta tai uunille aiheutuvasta vahingosta, joka voi aiheutua jos sähköliitännöitä ei tehdä oikein.

### 3.6 Astiakoe

Älä koskaan käynnistä mikroaaltouunia tyhjänä. Ainoa poikkeus on astiakoe joka on kuvattu seuraavassa osiossa. Jotkut ei metalliset astiat eivät ehkä sovellu käytettäväksi mikroaaltouunissa. If Jos et ole varma, sopiiko astiasi mikroaaltouunikäyttöä varten, voit suorittaa seuraavan kokeen.

1. Aseta tyhjä astia jolle haluat suorittaa kokeen mikroaaltouuniin yhdessä mikronkestävän lasin kanssa joka on täytetty 250 ml vettä.

2. Käytä mikroaaltouunia maksimiteholla 1 minuutin ajan.

3. Tarkista varovasti astian lämpötila. Jos astia on lämmin, se ei sovellu käytettäväksi mikroaaltouunissa.

4. Älä koskaan ylitä 1 minuutin käyttöaikaarajaa. Jos huomaat kipinöintiä tämän minuutin aikana, sammuta mikroaaltouuni. Astiat, jotka aiheuttavat kipinöintiä, eivät sovellu käytettäväksi mikroaaltouunissa.

Seuraava luettelo on yleisohje, jonka avulla valitset oikean astian.

Kypsennysastia	Mikroaaltouuni	Grilli	Yhdistelmä
Kuumuutta kestävä lasi	Kyllä	Kyllä	Kyllä
Kuumuutta kestämatön lasi	Ei	Ei	Ei
Kuumuutta kestävät keraamiset astiat	Kyllä	Kyllä	Kyllä
Mikroaaltouunikäyttöön soveltuvat muoviasiat	Kyllä	Ei	Ei
Pahviset astiat	Kyllä	Ei	Ei
Metalliasia	Ei	Kyllä	Ei
Metalliritilä	Ei	Kyllä	Ei
Alumiinifolio ja foliokannet	Ei	Kyllä	Ei
Vaahtomuovimateriaalit	Ei	Ei	Ei

## 4 Käyttö

### 4.1 Ohjauspaneeli



Mikroaalto



Grilli/Yhdistelmä



Sulatusajan asettaminen



Sulatuspainon asettaminen



Keittiöajastin/Kello



Käynnistä/+30 sek./vahvista



Pysäytä/Peruuta

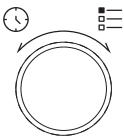

Avaa luukku

### 4.2 Käyttöohje

#### 4.2.1 Ajan asettaminen

Mikroaaltouunin kytkeytyessä päälle "0:00" esitetään LED-näytössä, laitteen päästäessä äänimerkin.

1. Paina "🕒" -painiketta kahdesti ja tunnit alkavat vilkkua.
2. Kierrä "👉" säätääksesi tunnit, arvon tulee olla välillä 0 - 23.
3. Paina "🕒" -painiketta kahdesti ja minuutit alkavat vilkkua.
4. Kierrä "👉" säätääksesi minuutit, arvon tulee olla välillä 0 - 59.
5. Paina "🕒" -painiketta päättääksesi ajan asettamisen. ":" symboli vilkkuu, ja aika sytty palamaan näyttöön.



Jos painat "🕒" -painiketta aikaa asettaessasi, uuni palaa automaattisesti takaisen edelliseen tilaan.

#### 4.2.2 Kypsentäminen mikroaaltouunilla

1. Paina "👉" -painiketta ja "P100" esitetään LED-näytössä.
2. Paina "👉" -painiketta uudelleen tai kierrä "👉" valitaksesi haluamasi tehon. Joka kerta kun painat näppäintä, "P100", "P80", "P50", "P30" tai "P10" esitetään näytössä vastaavasti.
3. Paina "▶" -painiketta vahvistaaksesi ja kierrä "👉" asettaaksesi kypsennysajan välillä 0:05 ja 95:00.
4. Paina "▶" -painiketta uudelleen aloittaaksesi kypsennyksen.

## 4 Käyttö



**Esimerkiksi:** Jos haluat käyttää 80% mikroaaltotehoa kypsentaaksesi ruokaa 20 minuutin ajan, voit käyttää uunia noudattaen seuraavia vaiheita.

5. Paina "☞" -painiketta kerran ja "P100" esitetään näytössä.
6. Paina "☞" -painiketta uudelleen tai kierrä "💡" asettaaksesi mikroaaltotehon 80 %.
7. Paina "▶" -painiketta vahvistaaksesi ja "P 80" esitetään näytössä.
8. Kierrä "💡" säätääksesi kypsennysaikaa kunnes "20:00" tulee esiin.
9. Paina "▶" -painiketta aloittaaksesi kypsennyksen.

**Vaiheet ajan asettamista varten koodauspainikkeella ovat seuraavat:**

Ajan asettaminen	Ajan lisääminen
0-1 minuuttia	5 sekuntia
1-5 minuuttia	10 sekuntia
5-10 minuuttia	30 sekuntia
10-30 minuuttia	1 minuuttia
30-95 minuuttia	5 minuuttia

### Mikroaaltouunin näppäimistön käyttöohje

Järjestys	Näyttö	Mikroaaltoteho
1	P100	100 %
2	P80	80 %
3	P50	50 %
4	P30	30 %
5	P10	10 %

### 4.3 Kypsennys käyttäen grilli- tai yhdistelmätoimintoa

1. Paina "☞" -painiketta ja "G" esitetään LED-näytössä. Paina "☞" -painiketta toistuvasti tai kierrä "💡" valitaksesi haluamasi tehon. Joka kerta kun painat näppäintä, "G", "C-1" tai "C-2" esitetään näytössä vastaavasti.
2. Paina "▶" -painiketta vahvistaaksesi ja kierrä "💡" asettaaksesi kypsennysajan välillä 0:05 ja 95:00.
3. Paina "▶" -painiketta uudelleen aloittaaksesi kypsennyksen.



**Esimerkiksi:** Jos haluat käyttää 55 % mikroaalto- ja 45 % grillaustehoa (C-1) kypsentaaksesi ruokaa 10 minuutin aikana, voit käyttää uunia noudattaen seuraavia vaiheita.

1. Paina "☞" -painiketta kerran ja "G" esitetään näytössä.
2. Paina "☞" -painiketta toisen kerran tai kierrä "💡" valitaksesi yhdistelmätilan 1.
3. Paina "▶" -painiketta vahvistaaksesi ja "C-1" esitetään näytössä.
4. Kierrä "💡" säätääksesi kypsennysaikaa kunnes "10:00" esitetään näytössä.
5. Paina "▶" -painiketta aloittaaksesi kypsennyksen.

### "Grilli/yhdistelmä"-toiminnon näppäimistön käyttöohje

Järjestys	Näyttö	Mikroaaltoteho	Grilli Teho
1	G	0 %	100 %
2	C-1	55 %	45 %
3	C-2	36 %	64 %



## 4 Käyttö



Kun puolet grillausajasta on kulunut uuni päästää äänimerkin kahdesti, tämä on normaalia. Jotta grillaustoiminto tehostuisi, käännä kypsentämäsi ruoka toisin päin, sulje luukku, ja paina sitten "▶" -painiketta jatkaaksesi kypsentämistä. Jos mitään toimintoa ei suoriteta, uuni jatkaa kypsentämistä.

### 4.4 Pikäkännistys

1. Ollessasi valmiustilassa, paina "▶" -painiketta aloittaaksesi kypsentämisen 100 % mikroaaltoteholla. Aina kun painat näppäintä, kypsennysaika kasvaa 30 sekunnin askeleissa 95 minuuttiin asti.
2. Mikroaaltokypsennyksessä, grillaus- ja yhdistelmätoimintoa tai ajastettua sulatusta käytettäessä, kypsennysaika kasvaa 30 sekuntia aina kun painat "▶" -painiketta.
3. Ollessasi valmiustilassa, kierrä "🌀" vastapäivään asettaaksesi kypsennysajan 100 % mikroaaltoteholla ja paina "▶" -painiketta aloittaaksesi kypsentämisen.



Käyttäessäsi automaattista valikkoa tai sulatustilaa painon mukaan, painamalla "▶" -painiketta kypsennysaika ei muutu.

### 4.5 Sulatusajan asettaminen

1. Paina "🌀" -painiketta kerran.
2. Kierrä "🌀" valitaksesi sulatusajan. Sulatuksen enimmäiskesto on 95 minuuttia.
3. Paina "▶" -painiketta käynnistääksesi sulatuksen. Sulatusteho on P30 eikä sitä voida muuttaa.

### 4.6 Sulatuspainon asettaminen

1. Paina "🌀" -painiketta kerran.
2. Kierrä "🌀" asettaaksesi ruoan painon 100–2000 g.
3. Paina "▶" -painiketta käynnistääksesi sulatuksen.

### 4.7 Keittiöajastin (laskuri)

Uunisi on varustettu automaattisella laskurilla jota ei ole yhdistetty uunin toimintoihin ja jota voidaan käyttää erikseen keittiössä (arvoksi voidaan asettaa enint. 95 minuuttia.)

1. Paina "🕒" -painiketta kerran ja 00:00 esitetään LED-näytössä.
2. Kierrä "🕒" syöttääksesi oikean ajan.
3. Paina "▶" -painiketta vahvistaaksesi asetuksen.
4. Kun syötetyn ajan laskuri saavuttaa 00:00, laite päästää äänimerkin 5 kertaa peräkkäin. Jos aika on asetettu (käyttäen 24 tunnin järjestelmää), nykyinen aika esitetään LED-näytössä.

Paina "🕒" -painiketta sammuttaaksesi ajastimen koska tahansa.



Keittiöajastin toimii eri tavalla kuin 24 tunnin järjestelmä. Ajastin toimii ainoastaan ajastimena.

### 4.8 Automaattinen valikko

1. Kierrä "🕒" myötöpäivään valitaksesi haluamasi valikon. Valinnat "A-1" ja "A-8", nimeltään pizza, liha, kasvikset, pasta, perunat, kala, juomat ja popcorn, tulevat esiin.
2. Paina "▶" -painiketta vahvistaaksesi.
3. Kierrä "🕒" valitaksesi oletuspainon valikkotaulukon mukaisesti.
4. Paina "▶" -painiketta aloittaaksesi kypsentämisen.

## 4 Käyttö



**Esimerkiksi:** Jos haluat käyttää "Autom. valikkoa" kypsentääksesi 350 g kalaa:

1. Kierrä "👤" myötöpäivään kunnes "A-6" esitee tään näytössä.
2. Paina "▶" -painiketta vahvistaaksesi.
3. Kierrä "👤" valitaksesi kalan painon kunnes "350" esitetään näytössä.
4. Paina "▶" -painiketta aloittaaksesi kypsentämisen.

### Automaattinen kypsennysvalikko

Valikko	Paino	Näyttö
 A-1 Pizza	200 g	200
	400 g	400
 A-2 Liha	250 g	250
	350 g	350
	450 g	450
 A-3 Kasvikset	200 g	200
	300 g	300
	400 g	400
 A-4 Pasta	50 g (yhdessä 450 ml kanssa kylmää vettä)	50
	100 g (yhdessä 800 ml kanssa kylmää vettä)	100
 A-5 Perunoita	200 g	200
	400 g	400
	600 g	600
 A-6 Kala	250 g	250
	350 g	350
	450 g	450
 A-7 Juomat	1 lasillinen (120 ml)	1
	2 lasillista (240 ml)	2
	3 lasillista (360 ml)	3



A-8 Popcorn

50 g	50
100 g	100

### 4.9 Monivaiheinen ruoanlaitto

Enintään 2 vaihetta voidaan asettaa kypsentämistä varten. Monivaiheisessa ruoanlaitossa, jos yksi vaiheista on sulattaminen, sulattaminen tulee asettaa ensimmäiseksi.





Jos haluat sulattaa ruokaa 5 minuutin ajan ja kypsentää sitä 80% mikroaaltoteholla 7 minuutin ajan, suorita seuraavat vaiheet:



1. Paina "👤" -painiketta kerran.
2. Kierrä "👤" valitaksesi sulatusajan kunnes "5:00" esitetään näytössä.
3. Paina "👤" -painiketta kerran ja "P100" esitetään näytössä.
4. Paina "👤" -painiketta uudelleen tai kierrä "👤" asettaaksesi mikroaaltotehon 80 %.
5. Paina "▶" vahvistaaksesi ja "P 80" esitetään näytössä.
6. Kierrä "👤" säätääksesi kypsennysaikaa kunnes "7:00" esitetään näytössä.
7. Paina "▶" -painiketta aloittaaksesi kypsentämisen. Laite päästää äänimerkin kerran ensimmäistä vaihetta varten ja sulatusajan laskenta käynnistyy. Laite päästää äänimerkin uudelleen toisen kypsennysvaiheen alussa. Laite päästää äänimerkin 5 kertaa peräkkäin kypsennyksen päätteeksi.

## 4 Käyttö

### 4.10 Muistitoiminto

1. Mikroaalto, grillaus- ja yhdistelmätilassa, paina “” -tai “” -painiketta ja nykyinen tehotaso esitetään näytössä 3 sekunnin ajan. 3 sekunnin kuluttua, laite palaa takaisin edelliseen tilaan.
2. Ruokaa kypsentaessäsi, paina “” -painiketta ja nykyinen aika tulee esiin 3 sekunnin ajaksi.

### 4.11 Lapsilukko

1. **Lapsilukon asettaminen:** Ollessasi valmiustilassa, paina “” -painiketta 3 sekunnin ajan, jolloin laite päästää äänimerkin ilmaisten lapsilukon olevan asetettu päälle. Jos kellonaika on jo asetettu, näytetään myös nykyinen aika: muussa tapauksessa “” esitetään LED-näytössä.

2. **Lapsilukon purkaminen:** Purkaaksesi lapsilukon, paina “” -painiketta 3 sekunnin ajan jolloin laite päästää pitkän äänimerkin ilmaisten lapsilukon olevan asetettu pois päältä.

### 4.12 Uunin luukun avaaminen

Paina “” jolloin luukku avautuu.

## 5 Puhdistaminen ja kunnossapito

### 5.1 Puhdistaminen



**VAROITUS:** Älä koskaan käytä bensiiniä, liuotainaineita, hankaavia puhdistusaineita, metalliesineitä tai kovia harjoja laitteen puhdistamiseen.



**VAROITUS:** Älä upota laitetta tai sen verkkojohtoa veteen tai muuhun nesteeseen.

1. Sammuta laite ja irrota sen verkkojohto pistoraslasta.
2. Anna laitteen jäähtyä kokonaan.
3. Pidä uunin sisäpuoli puhtaana. Pyyhi sisäpuoli kostealla liinalla, jos uunin seinä on jäänyt kiinni ruokaa tai roiskuneita nesteitä. Voit käyttää mietoa pesuainetta laitteen puhdistamiseen, jos uuni on erittäin likainen. Vältä käyttämästä suihkeita tai muita puhdistusaineita, sillä ne voivat aiheuttaa ylimääräisiä tahroja tai jälkiä ja uunin luukun pinnan samentumista.
4. Uunin ulkopinnat tulee puhdistaa kostealla liinalla. Älä anna veden päästä sisään laitteen tuuletusaukoista, jotta uunin toimivat osat eivät vaurioituisi.
5. Pyyhi uunin luukku ja lasi molemmilta puolilta, sekä luukun tiivisteet ja alueet tiivisteiden ympäriltä säännöllisesti kostealla liinalla poistaaksesi ylivuotaneet tai roiskuneet tahrat. Älä käytä hankaavia puhdistusaineita.
6. Älä anna ohjauspaneelin kastua. Puhdista laite pehmeällä, kostealla liinalla. Jätä uunin luukku auki estääksesi sen tahattoman päällekytkemisen, kun puhdistat ohjauspaneelia.
7. Jos höyryä kertyy uunin luukun sisäpuolelle tai sen ympärille, pyyhi kostealla liinalla. Näin voi tapahtua, jos mikroaaltouunia käytetään hyvin kosteassa ympäristössä. Tämä on normaalia.
8. Lasinen alusta on irrotettava silloin tällöin puhdistamista varten. Pese alusta lämpimällä saippuavedellä tai laittamalla se astianpesukoneeseen.

## 5 Puhdistaminen ja kunnossapito

9. Pyörivä rengas ja uunin pohja tulee puhdistaa säännöllisesti, jotta laite ei aiheuttaisi ylimääräistä ääntä. Uunin alapinnan puhdistamiseksi riittää pyyhkiminen miedolla pesuaineliuksella. Pyörivä rengas voidaan pestä lämpimällä saippuavedellä tai laitamalla se astianpesukoneeseen. Kun irrotat pyörivän renkaan uunista sisäpohjasta puhdistamista varten, varmista että asetat sen oikeaan asentoon, laittaessasi sitä takaisin.
10. Poistaaksesi pahat hajut mikroaaltouunista, laita lasi vettä ja sitruunamehua sekä sitruunan kuori uuniin käyttäen syvää kulhoa, ja käytä uunia 5 minuuttia mikroaaltotilassa. Pyyhi sitten kuivaksi läpikotaisin käyttäen pehmeää liinaa.
11. Ota yhteys valtuutettuun huoltoon, uunin lampun vaihtamiseksi.
12. Mikroaaltouuni on puhdistettava säännöllisesti, ja sen sisälle kertyneet ruokajäämät on poistettava. Jos uunia ei puhdisteta säännöllisesti, tämä voi aiheuttaa pintavaurioita jotka vaikuttavat laitteen käyttöikään haitallisesti, ja voivat aiheuttaa vaaran.
13. Älä hävitä laitetta tavanomaisen kotitalousjätteen mukana: vanhat uunit tulee toimittaa kunnallisiin jätehuoltokeskuksiin.
14. Kun mikroaaltouunia käytetään yhdessä grillaustoiminnon kanssa, laitteen sisään voi muodostua hieman savua ja käryä jotka häviävät hetken kuluttua.

### 5.2 Säilytys

- Jos et aio käyttää laitetta pitkään aikaan, säilytä sitä huolellisesti.
- Varmista, että laite on irrotettu pistorasiasta, jäähtynyt ja täysin kuiva.
- Säilytä laitetta viileässä, kuivassa paikassa.
- Pidä laite poissa lasten ulottuvilta.

### 5.3 Kuljetus ja käsittely

- Säilytä laitetta alkuperäisessä pakkauksessaan kuljetuksen ja käsittelyn aikana. Pakkaus suojaa laitetta fyysisiltä vahingoilta.
- Älä aseta raskaita kuormia laitteen tai pakkauksen päälle. Muuten laite voi vaurioitua.
- Laitteen pudottaminen voi tehdä sen toimimattomaksi tai aiheuttaa pysyviä vaurioita.

## 6 Vianmääritys

<b>Normaalia</b>	
Mikroaaltouuni voi aiheuttaa häiriöitä televisiovastaanottimeen.	Radio- ja televisiolähetyksessä voi esiintyä häiriöitä mikroaaltouunin ollessa käytössä. Se on samankaltaista kuin pienten sähkölaitteiden, kuten sauvasekoittimen, pölynimurin tai tuuletin aiheuttamat häiriöt. Tämä on normaalia.
Uunin valaisin on himmentynyt.	Matalatehoisessa mikroaaltokypsennyksessä, uunin valaisin voi olla himmentynyt. Tämä on normaalia.
Luukun taakse kerääntyvä höyry, tuuletusaukoista tuleva kuuma ilma	Kypsennyksen aikana, ruoasta voi nousta höyryä. Suurin osa tästä höyrystä poistuu tuuletusaukkojen kautta. Mutta osa voi kerääntyä viileään paikkaan, kuten uunin luukun taakse. Tämä on normaalia.
Uuni on käynnistetty vahingossa ilman ruokaa.	Uunia ei saa käyttää tyhjänä. Tämä on erittäin vaarallista.

<b>Vika</b>	<b>Mahdollinen syy</b>	<b>Ratkaisu</b>
Uuni ei käynnisty.	1) Verkkojohtoa ei ole liitetty oikein.	Irrota verkkojohto seinästä. Liitä se sitten uudelleen 10 sekunnin kuluttua.
	2) Sulake on palanut tai laitteen elektroninen suojapiiri on kytkeytynyt päälle.	Vaihda sulake tai nollaa elektroninen suojapiiri (valtuutetun huoltokeskuksen toimesta).
	3) Pistoke ei toimi.	Kokeile pistorasiaa muiden sähkölaitteiden kanssa.
Uuni ei kypsennä ruokaa.	4) Luukkua ei ole suljettu oikein.	Sulje luukku huolellisesti.
Lasinen alusta pitää ääntä mikroaaltouunin ollessa päällä	5) Lasinen alusta ja uunin pohja on likainen.	Katso osio "Puhdistaminen ja kunnossapito" puhdistaksesi likaiset osat.
Uuni antaa virheen E-3 eikä toimi oikein	6) Uunin luukku ei avaudu (koska luukun edessä on jokin este, matalan jännitteen vuoksi jne.)	Irrota verkkojohto seinästä. Liitä se sitten uudelleen 10 sekunnin kuluttua.



# Vänligen läs den här användarmanualen först!

Kära kund,

Tack för ditt köp av denna Grundig-produkt. Vi hoppas att du får bästa resultat från produkten, som har tillverkats med hög kvalitet och senaste teknologi. Läs därför denna bruksanvisning och andra medföljande dokument noggrant, innan du använder produkten och spara den till framtida behov. Om du överlåter produkten till någon annan ska manualen också medfölja. Följ alla varningar och information i bruksanvisningen.

## Symbolernas betydelse

Följande symboler har använts i olika delar i denna bruksanvisning:

	Viktig information och användbara tips om användning.
	Varning för livsfara och egendom
	Varning för heta ytor.
	Varning för elchock.



Denna produkt har tillverkats i miljövänliga moderna fabriker utan att påverka miljön.

---

# 1 Viktiga säkerhets- och miljöinstruktioner

## Viktiga säkerhetsinstruktioner Läs noggrant och spara för kommande behov

### 1.1 Säkerhetsvarningar

Den här delen innehåller säkerhetsinstruktioner som kommer hjälpa dig att skydda dig ifrån risken av brand, elchock, exponering till läckande mikrovägsenergi, personskada eller egendomsskada. Underlåtelse att följa dessa instruktioner kommer att häva alla garantier.

- Grundig mikrovägsugnar följer tillämpliga säkerhetsstandard; därför ska de, om enheten eller strömkabeln har skadats, ska återförsäljaren, servicecenter eller specialist- och auktoriserad service, för att undvika fara. Felaktig eller okvalificerad reparation kan vara farligt och ursaka fara för användaren.
- Den här apparaten är avsedd att användas i ett hushåll eller i liknande användande såsom:
  - personalkök i affärer, kontor och andra arbetsmiljöer;
  - bondgårdar
  - kunder på hotell, motell och andra boendemiljöer;
  - Rum och frukost-miljöer.
- Den är inte avsedd för kommersiellt eller laboratoriebruk.
- Försök inte att starta ugnen, med dess lucka öppen; du kan exponeras till farlig mikrovägsenergi. Säkerhetslåsen ska inte kopplas ur eller mixtras med.
- Mikrovägsugnen är avsedd till värmning av mat och drycker. Torkning av mat eller kläder och uppvärmning av värmekuddar, tofflor, svampar, fuktiga trasor och motsvarande kan leda till personskada eller brandfara.
- Placera inga föremål mellan ugnens framsida och lucka. Låt inte smuts eller rengöringsmedelrester samlas i stängningsytorna.
- All service, som innehåller borttagning av skyddet mot exponering av mikrovägsenergi måste utföras av auktoriserad person. Alla andra åtaganden kan vara farliga.
- Produkten är ämnad för kokning, uppvärmning och smältning av mat hemma. Sen får inte användas till kommersiellt bruk.
- Ugnen är inte ämnad till att värma levande varelser.
- Använd inte apparaten till torkning av kläder eller kökshanddukar.
- Använd inte apparaten utomhus, badrum, fuktiga miljöer eller platser där den kan bli blöt.

# 1 Viktiga säkerhets- och miljöinstruktioner

- Ingen ansvar eller garantianspråk kan åberopas för skador som uppstår av missbruk eller felaktig användning av produkten.
- Försök inte att demontera enheten. Inga garantianspråk godkänns för felaktigt använd apparat.
- Använd bara originalreservdelar eller reservdelar rekommenderade av tillverkaren.
- Lämna inte enheten utan övervakning, när den är på.
- Använd alltid apparaten på en stabil, jämn, ren, torr och halksäker yta.
- Apparaten är inte avsedd att användas med extern timer eller ett separat fjärrkontrollsystem.
- Rengör alla delar, innan första användning. Se informationen i sektionen "Rengöring och underhåll".
- Använd apparaten till dess avsedda bruk och i enlighet med denna bruksanvisning.
- Apparaten blir het under användning. Rör inte i heta delar inne i ugnen.
- Använd inte ugnen tom.
- Matlagningsredskapen kan bli heta, beroende på värme som överförs från värmd mat. Du kan behöva att använda handskar till att hålla redskapet.
- Redskapen ska kontrolleras så, att de passar till användning i mikrovågsugn.
- Placera inte ugnen på spisar eller andra värmealstrande apparater. Den kan skadas och garantin hävas.
- Ånga kan komma ut när lock eller folie öppnas efter användning.
- Apparaten och dess ytor kan bli mycket heta under användning.
- Luckan och yttre glaset kan bli mycket heta under användning.
- Se till, att strömtillförseln överensstämmer med informationen på apparatens typskylt.
- Enda sättet att koppla ur apparaten från strömförsörjningen är att koppla ut stickkontakten ur vägguttaget.
- Använd apparaten endast med jordad vägguttag.
- Använd inte enheten, om strömkabeln eller själva enheten är skadad.
- Använd inte apparaten med förlängningsladd.
- Rör aldrig i apparaten eller dess stickkontakt med fuktiga eller blöta händer.
- Apparaten ska installeras så, ett kontakten är tillgänglig.



# 1 Viktiga säkerhets- och miljöinstruktioner

- Förhindra att strömkabeln skadas genom att inte klämma, böja eller låta den skava mot vassa kanter. Håll strömkabeln borta från heta ytor och öppen eld.
- Se till, att strömkabeln inte kan kopplas ur oavsiktligt eller att man kan snava på den, när apparaten används.
- Koppla ur apparaten före rengöring och när den inte används.
- Koppla inte ur stickkontakten genom att dra i kabeln, och vira inte strömkabeln runt apparaten.
- Sänk inte apparaten, strömkabeln eller stickkontakten i vatten eller andra vätskor. Håll den inte under rinnande vatten.
- När mat i plast- eller pappersbehållare värms, håll ett öga på ugnen pga. möjlig tändningsfara.
- Ta bort metalltrådar eller handtag från pappers- eller plastpåsar, innan de placeras i ugnen.
- Om rök uppstår, stäng av och koppla ur apparaten om det är säkert att göra detta, och låt dörren vara stängd för att kväva lågorna.
- Använd inte mikrovågsugnen till förvaring. Lämna inte pappersföremål, matlagningsmaterial eller mat i ugnen när den inte används.
- Nappflaskor och barnmatsburkar ska skakas eller röras om och temperaturen kontrolleras innan konsumtion, för att undvika brännskador.
- Denna apparat är en Grupp 2 Klass B ISM enhet. Grupp 2 innehåller alla ISM (Industriella, Vetenskapliga och Medicinska) enheter, i vilka radiofrekvensenergi genereras och/eller används i form av elektromagnetisk strålning för behandling av material och gnistbehandlingsmaskiner.
- Klass B apparater passar till hushållsanvändning direkt anslutna till lågspänningsströmförsörjning.
- Använd inte matlagningsolja i ugnen. Het olja kan skada ugnens komponenter eller material och orsaka även brännskada.
- Gör hål i mat med tjock skal, så som potatis, zucchini, äpplen och kastanjer.
- Apparaten måste placeras så, att baksidan är vänd mot väggen.
- Fäst vändskivan för att undvika skada, innan apparaten flyttas.
- Ägg i skal och hårdkokta ägg ska inte värmas i mikrovågsugn, då de kan explodera, även efter uppvärmningen har avslutats.

# 1 Viktiga säkerhets- och miljöinstruktioner

**VARNING:** Om luckan eller dess tätning är skadad, får ugnen inte användas, innan kompetent person har lagat dessa.

**VARNING:** Det är farligt, om annan än en kompetent person utför reparationer eller underhåll, som innehåller borttagning av höljen, som skyddar mot exponering till mikrovågsenergi.

**VARNING:** Vätskor och mat får inte värmas i slutna behållare, då de kan explodera.

- Ugnen ska rengöras regelbundet och matrester avlägsnas.
- Minst 20 cm ledigt utrymme ska finnas ovanför apparaten.
- Överkoka inte maten, detta kan leda till brandfara.
- Använd inte kemikalier eller ångtvätt till att rengöra apparaten.
- Vi uppmanar till försiktighet, om apparaten används nära barn eller personer, med begränsad fysisk, sensorisk eller mental kapacitet.
- Denna produkt kan användas av minst 8-åriga barn och personer med begränsad fysisk, sensorisk eller mental kapacitet, eller som saknar erfarenhet eller kännedom förutsatt, att de är övervakade eller utbildade till att använda produkten på ett säkert sätt och förstår riskerna med detta.

Barn ska inte leka med apparaten. Barn får inte rengöra eller underhålla produkten utan övervakning.

- **Kvävningsfara!** Håll förpackningsmaterial borta från barn.
- Pga. av värme, som alstras i grill- eller kombinationslägen, får barn använda dessa lägen bara under övervakning.
- Placera apparaten och strömkabeln så, att barn under 8 år inte kan nå dessa.
- Laga inte mat direkt på glasunderlägget. Lägg maten i / på lämplig köksredskap innan den placeras i ugnen.
- Metallbehållare för mat eller drycker får inte användas i mikrovågsugnen. Detta kan leda till gnistbildning.
- Mikrovågsugnen får inte placeras i skåp som inte är i enlighet med installationsinstruktionerna.
- Mikrovågsugnen är ämnad endast till användning inbyggd.
- Om inbyggd apparat används 900 mm eller högre från golvet, kontrollera att vändskivan inte lossnar från sitt läge, när behållaren tas ut ur apparaten.
- Om den inbyggda produkten är i ett skåp med dörr, ska produkten användas skåpdörren öppen.

# 1 Viktiga säkerhets- och miljöinstruktioner

## 1.2 I enlighet med WEEE-direktivet för hantering av avfallsprodukter:

Den här produkten gäller under EU WEEE-direktivet (2012/19/EU). Den här produkten är försedd med en klassificeringssymbol för avfallshantering av elektriskt och elektroniskt material (WEEE).

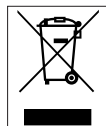

Denna symbol indikerar att denna produkt inte ska kasseras med annat hushållsavfall vid slutet av dess livslängd. Använd enhet måste returneras till officiell insamlingsplats för återvinning av elektriska och elektroniska apparater.

För att lokalisera dessa insamlingssystem, kontakta lokala myndigheter eller den återförsäljare där produkten införskaffades. Varje hushåll spelar en viktig roll för återförande och återvinning av gamla apparater. Lämpligt bortskaffande av använda apparater hjälper till att förhindra eventuella negativa konsekvenser för miljön och människors hälsa.

## 1.3 I enlighet med RoHS-direktivet:

Produkten du har köpt gäller under EU RoHS-direktivet (2011/65/EU). Den innehåller inga av de farliga eller förbjudna material som anges i direktiven.

## 1.4 Förpackningsinformation



Förpackningen för din produkt är tillverkad av återvinningsbart material i enlighet med nationella miljöföreskrifter.

Kasta inte förpackningsmaterial i hushållsavfall eller annat liknande avfall. Ta dem till ett insamlingsställe för förpackningsmaterial som anvisas av de lokala myndigheterna.

## 2 Din mikrovågsugn

### 2.1 Översikt

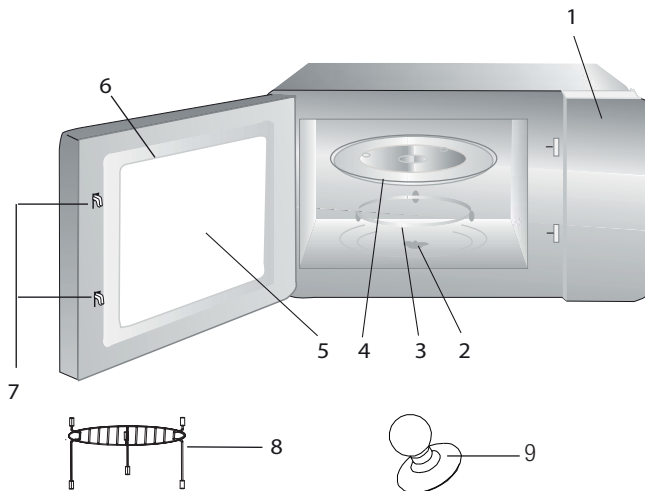

### Kontroller och delar

1. Kontrollpanel
2. Den roterande tallrikens axel
3. Tallriksstöd
4. Glasform
5. Ugnsfönster
6. Luckgrupp
7. Lucklåssystem
8. Grillgaller (ska endast användas med grillfunktionen och placeras på glastallriken)
9. Vakuumlift för manuell dörröppning

### 2.2 Teknisk data

<b>Energiförbrukning</b>	230 V~50 Hz, 1 450 W (mikrovågor) 1 000 W (grill)
<b>Utgång</b>	900 W
<b>Användningsfrekvens</b>	2 450 MHz
<b>Amperevärde</b>	6,4 A
<b>Yttermått (H*B*D)</b>	388*595*400 mm
<b>Ugnskapacitet</b>	25 liter
<b>Nettovikt</b>	18,5 kg

Rättigheter till tekniska och designmodifikationer reserveras.

Värdena som anges på produktens märkningar eller i annat tryckt material som medföljer produkten inhämtas under laborieförhållanden enligt relevanta standarder. Dessa värden kan variera beroende på produktanvändning och omgivande förhållanden. Effektvärden testas vid 230 V.

## 2 Din mikrovågsugn

### 2.3 Installation av den roterande tallriken

- Placera aldrig glastallriken upp och ner. Glastallriken får aldrig begränsas.
- Både glastallrik och tallriksstöd måste alltid användas under tillagning.
- All mat och alla behållare med livsmedel måste alltid placeras på glastallriken vid matlagning.
- Om glasbricka eller rullstöd spricker eller går sönder, kontakta närmaste auktoriserade servicecenter.

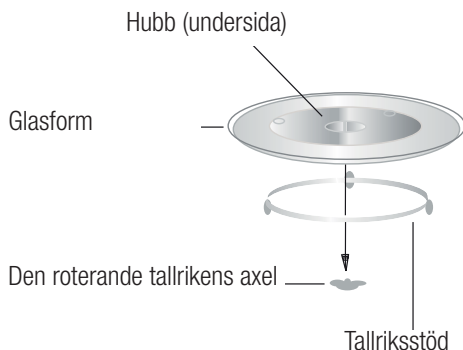

## 3 Installation och anslutning

### 3.1 Installation och anslutning

- Ta bort allt förpackningsmaterial och tillbehör. Undersök ugnen efter skador såsom bucklor eller trasig lucka. Installera inte om ugnen är skadad.
- Ta bort eventuell skyddsfolie som finns på mikrovågsugnens skåpyta.
- Ta inte bort det ljusbruna Mica-locket som är fäst i ugnsutrymmet för att skydda magnetronen.
- Denna apparat har endast designats för hushållsbruk.
- Denna ugn är endast avsedd för inbyggd användning. Den är inte avsedd för användning på arbetsbänkar eller för användning i ett skåp.
- Beakta de särskilda installationsanvisningarna.
- Apparaten kan installeras i ett 60 cm brett väggmonterat skåp (minst 50 cm djupt och 85 cm från golvet).
- Apparaten är försedd med en kontakt och får endast anslutas till ett korrekt installerat jordat uttag.
- Nätspanningen måste motsvara den spänning som anges på märkplåten.

- Om kontakten inte längre är åtkomlig efter installationen måste en allpolig fränkskiljare finnas på installationssidan med en öppning på minst 3 mm.
- Adaptrar, flervägsuttag och förlängningssladdar får inte användas. Överbelastning kan resultera i brandrisk.



Den tillgängliga ytan kan vara varm under drift.



Snärj inte in eller böj strömkabeln.

# 3 Installation och anslutning

## 3.2 Inbyggd installation

### 3.2.1 Möbeldimensioner för inbyggda installationer

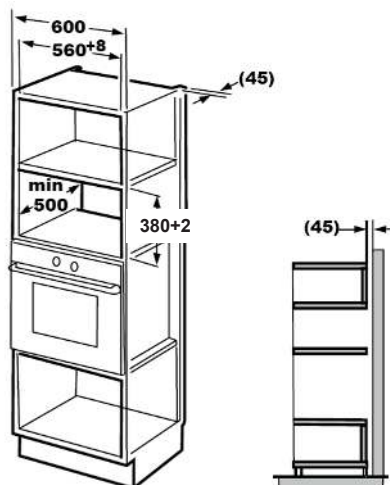

### 3.2.2 Förberedning av skåpet

1. Läs instruktionerna på bottenkåpsmallen och sätt mallen på skåpets bottenplan.

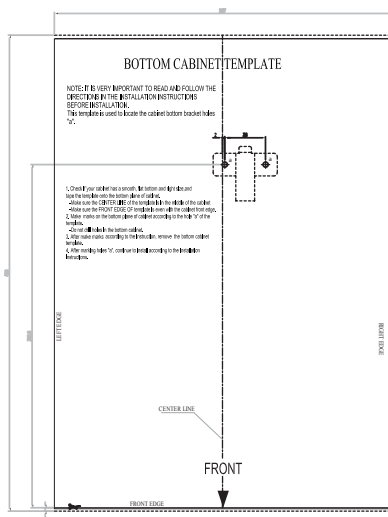
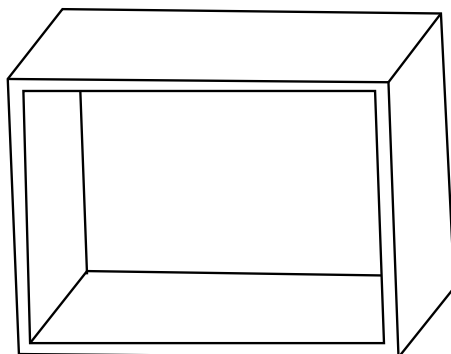

## 3 Installation och anslutning

2. Gör markeringar på skåpets bottenplan enligt märkena "a" på mallen.

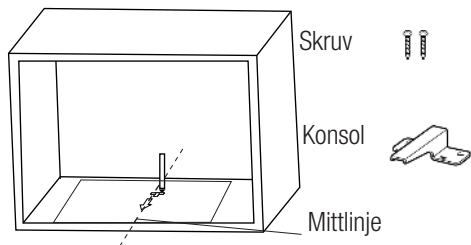

3. Ta bort den nedre skåpmallen och fixera fästet med skruv.

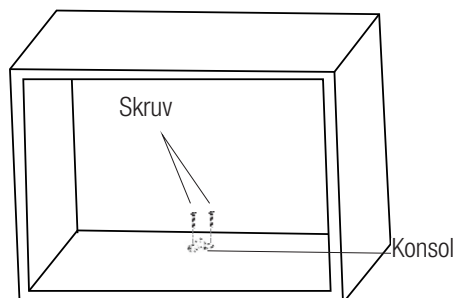

### 3.2.3 Fixera ugnen

1. Installera ugnen i skåpet.



Se till att baksidan av ugnen är låst av fästet.



Snärj inte in eller böj strömkabeln.

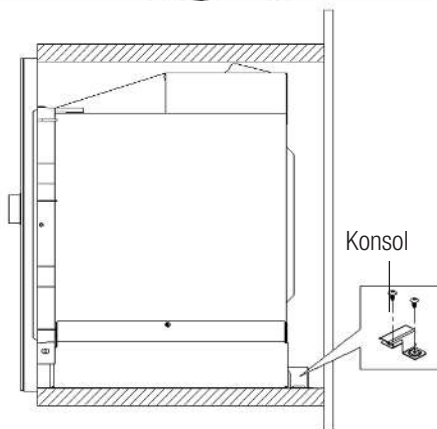
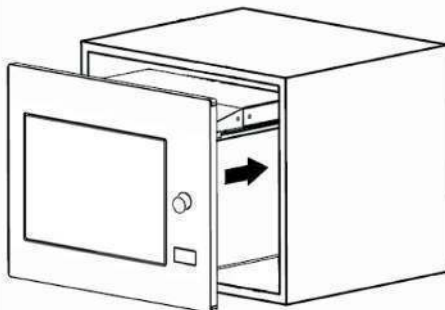

## 3 Installation och anslutning

- Öppna luckan, fixera ugnen i skåpet med skruv genom installationshålet. Fixera därefter trim-kitplastlocket i installationshålet.

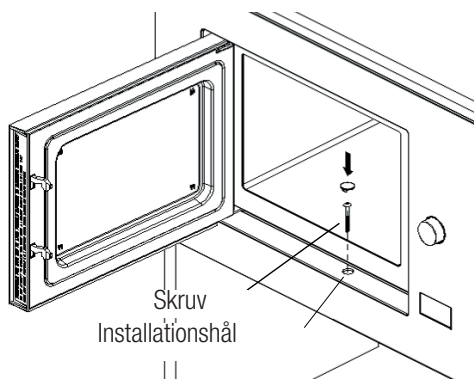

### 3.3 Radiostörningar



Användning av mikrovågsugnen kan orsaka störningar för radio, tv och liknande apparater.

- Placera ugnen så långt bort från radio- och tv-apparater som möjligt. Drift av mikrovågsugnen kan orsaka störningar för radio eller tv-mottagning. 2. Anslut ugnen till ett vanligt vägguttag. Se till att spänningen och frekvensen överensstämmer med specifikationerna på märkplåten.
- Om det förekommer störningar kan de minskas eller elimineras genom att följa säkerhetsföreskrifterna nedan:
- Rengör luckan och ugnens tätningssyta.
- Ställ in antennens riktning för radion eller tv:n igen.
- Placera om ugnen med tanke på platsen för mottagaren.
- Placera mikrovågsugnen på avstånd från mottagaren.

- Koppla in mikrovågsugnen i ett annat uttag så att mikrovågsugnen och mottagaren har olika ledningar.

### 3.4 Tillagning i mikrovågsugn

- Förbered maten noggrant. Placera de återstående delarna utanför formen.
- Kontrollera tillagningstiden. Tillaga maten på kortast angivna tid och lägg till mer tid vid behov. Överkokt mat kan orsaka rökbildning eller brännas vid.
- Täck över maten vid tillagning. Om du täcker över maten hindrar du att den skvätter ut och det blir enklare att säkerställa att maten tillagas jämnt.
- Vänd mat, exempelvis kyckling och hamburgare, under tillagning i mikrovågsugnen för att påskynda tillagning av den här typen av mat. Stora livsmedel såsom stekar måste vändas minst en gång.
- Vänd mat, såsom köttbullar, upp och ned mitt under tillagningen och placera om dem mot varandra från mitten av rätten till utsidan.

### 3.5 Jordningsinstruktioner

Den här enheten måste jordas. Den här ugnen har en jordad kabel med en jordad kontakt. Apparaten måste kopplas in i ett vägguttag som installerats och jordats korrekt. Jordningssystemet tillåter läckström vid kortslutning och minskar risken för elektrisk stöt. Vi rekommenderar användning av en elektrisk krets som är anpassad för ugnen. Användning med hög spänning är farlig och kan orsaka brand eller andra olyckor, vilket kan orsaka skada på ugnen.



**WARNING:** Felaktig användning av den jordade kontakten kan orsaka elektrisk stöt.



## 3 Installation och anslutning



Om du har några frågor kring jordningen och elinstruktionerna, ska du kontakta en behörig elektriker eller servicepersonal.



Tillverkare och/eller återförsäljare tar inget ansvar för personskador eller skada på ugnen som kan uppstå om reglerna för elanslutning inte följs.

### 3.6 Redskapstest

Kör aldrig mikrovågsugnen tom. Det enda undantaget är redskapsprovet som beskrivs i följande avsnitt. Vissa icke-metallredskap är inte lämpliga att använda i mikrovågsugn. Om du är osäker på om ditt redskap är lämpligt för mikrovågsugn kan du utföra följande test.

Placera det tomma redskap som skall testas i mikrovågsugnen tillsammans med ett mikrovågsugnskompatibelt glas fyllt med 250 ml vatten.

3. Kör mikrovågsugnen vid maxeffekt under 1 minut.

4. Kontrollera noggrant temperaturen hos redskapet som testas. Om det värms upp, är det inte lämpligt för användning i mikrovågsugn.

5. Överskrid aldrig driftstiden på 1 minut. Om du märker överslag under 1 minuts drift, stoppa mikrovågsugnen. Redskap som orsakar ljusbågsbildning är inte lämpliga för användning i mikrovågsugn.

Den nedanstående listan tjänar som en allmän vägledning, med vars hjälp du kan välja rätt redskap.

Tillagningsredskap	Mikrovågor	Grill	Kombination
Värmeresistent glaslucka	Ja	Ja	Ja
Ej värmeresistent glaslucka	Nej	Nej	Nej
Värmeresistent keramik	Ja	Ja	Ja
Plastform anpassad för mikrovågsugn	Ja	Nej	Nej
Pappersformar	Ja	Nej	Nej
Metallform	Nej	Ja	Nej
Metallgaller	Nej	Ja	Nej
Aluminiumfolie och folieomslag	Nej	Ja	Nej
Skummaterial	Nej	Nej	Nej

## 4 Användning

### 4.1 Kontrollpanel



Mikrovåg



Grill/Kombination



Tidsstyrd upptining



Viktstyrd upptining



Kökstimer/Klocka



Start/+30 sek/Bekräfta



Stopp/Avbryt



Öppna lucka

### 4.2 Användarinstruktioner

#### 4.2.1 Ställa in tiden

När mikrovågsugnen körs visas "0:00" på LED-skärmen och summern ringer en gång.

1. Tryck "🕒" två gånger och positionerna för timmar börjar blinka.
2. Vrid "👉" för att justera timmar, ingångsvärdet ska vara mellan 0 och 23.
3. Tryck "🕒" och positionerna för minuter börjar blinka.
4. Vrid "👉" för att justera minuter, ingångsvärdet ska vara mellan 0 och 59.
5. Tryck "🕒" för att avsluta tidsinställning. ":"-symbolen blinkar, och tiden lyser upp.



Om du trycker "⏮" under tidsinställningen går ugnen automatiskt tillbaka till föregående läge.

#### 4.2.2 Matlagning med mikrovågsugn



1. Tryck "👉" en gång och "P100" visas på LED-skärmen.
2. Tryck "👉" igen eller vrid "👉" för att välja önskad effekt. Varje gång du trycker på knappen visas "P100", "P80", "P50", "P30" samt "P01".
3. Tryck "▶" för att bekräfta och vrid "👉" för att ställa in tillagningstiden mellan 0:05 och 95:00.
4. Tryck "▶" igen för att starta tillagningen.



**Exempel:** Om du vill använda 80 % mikrovågseffekt för tillagning under 20 minuter, kan du använda ugnen med följande steg.

5. Tryck "👉" en gång och "P100" visas på skärmen.
6. Tryck "👉" igen eller vrid "👉" för att ställa in 80 % mikrovågseffekt.

## 4 Användning

- Tryck  för att bekräfta och "P 80" visas på skärmen.
- Vrid  för att justera tillagningstiden tills ugnen visar "20:00".
- Tryck  för att starta tillagningen.







**Följ de nedanstående stegen för att justera tiden i kodningsknappen:**

Inställning av tiden	Ökning
0–1 minuter	5 sekunder
1–5 minuter	10 sekunder
5–10 minuter	30 sekunder
10–30 minuter	1 minut
30–95 minuter	5 minuter

**Mikrovågsugnens knappsatsinstruktioner**







Order	Skärm	Mikrovågseffekt
1	P100	100 %
2	P80	80 %
3	P50	50 %
4	P30	30 %
5	P10	10 %

### 4.3 Tillagning med grill eller kombinationsläge

- Tryck  en gång och "G" visas på LED-skärmen. Tryck  flera gånger eller vrid  för att välja önskad effekt. Varje gång du trycker på knappen visas "G", "C-1" samt "C-2".
- Tryck  för att bekräfta och vrid  för att ställa in tillagningstiden mellan 0:05 och 95:00.
- Tryck  igen för att starta tillagningen.



**Exempel:** Om du vill använda 55 % mikrovågseffekt och 45 % grilleffekt (C-1) för tillagning under 10 minuter, kan du använda ugnen genom att följa de nedanstående stegen.

- Tryck  en gång och "G" visas på skärmen.
- Tryck  igen eller vrid  för att välja läget Kombination 1.
- Tryck  för att bekräfta och "C-1" visas på skärmen.
- Vrid  för att justera tillagningstiden tills ugnen visar "10:00".
- Tryck  för att starta tillagningen.



**“Grill/kombination” Instruktioner för knappsats**

Order	Skärm	Mikrovågseffekt	Grill Effekt
1	G	0 %	100 %
2	C-1	55 %	45 %
3	C-2	36 %	64 %





Efter halva grilltiden låter ugnen två gånger, vilket är normalt. För att få en bättre grilleffekt bör du vända på maten, stänga luckan, och sedan trycka på  för att fortsätta tillagningen. Om ingen åtgärd vidtas, fortsätter ugnen tillagningen.

### 4.4 Snabbstart

- I standby-läge, tryck  för att starta tillagning med 100 % mikrovågseffekt. Varje gång du trycker på knappen ökas tillagningstiden upp till 95 minuter i steg om 30 sekunder.
- Vid matlagning med mikrovågsugn, grillfunktion eller kombinationsmatlagning eller upptining med tidslägen, ökar tillagningstiden med 30 sekunder varje gång du trycker på .





## 4 Användning

3. I standby-läge, vrid  moturs för att ställa in tillagningstiden och starta tillagningen med 100 % mikrovågseffekt och tryck  för att starta tillagningen.







I Automenyn och upptiningslägen förlängs inte tillagningstiden om man trycker på .

### 4.5 Tidsstyrd upptining



1. Tryck  en gång.
2. Vrid  för att  upptiningstiden. Maximal tid är 95 minuter.
3. Tryck  för att starta upptiningen. Upptiningseffekten är P30 och kan inte ändras.

### 4.6 Viktstyrd upptining

1. Tryck  en gång.
2. Vrid  för att  matens vikt mellan 100 och 2 000 g.
3. Tryck  för att starta upptiningen.

### 4.7 Kökstimer (klocka)

Ugnen är utrustad med ett klocka räkneverk som inte är kopplat till ugnens funktioner och kan användas separat i köket (det kan ställas in på max. 95 minuter.)





1. Tryck  en gång och 00:00 visas på LED-skärmen.
2. Vrid  för att ange den korrekta tiden.
3. Tryck  för att bekräfta inställningen.
4. När nedräkningen från den angivna tiden når 00:00, ringer summern 5 gånger. Om tiden är inställd (24-timmarssystem), visas aktuell tid på LED-skärmen.

Tryck  för att när som helst avbryta timern.







En kökstimer fungerar annorlunda än ett 24-timmarssystem. Kökstimern är endast en timer.

### 4.8 Automeny



1. Vrid  medurs för att välja önskad meny. Menyerna mellan "A-1" och "A-8", nämligen pizza, kött, grönsaker, pasta, potatis, fisk, dryck och popcorn visas.
2. Tryck  för att bekräfta.
3. Vrid  för att välja standardvikt enligt menydiagrammet.
4. Tryck  för att starta tillagningen.







**Exempel:** Om du vill använda "Automeny" för att tillaga 350 g fisk:

5. Vrid  medurs tills "A-6" visas på skärmen.
6. Tryck  för att bekräfta.
7. Vrid  för att välja fiskens vikt tills "350" visas på skärmen.
8. Tryck  för att starta tillagningen.

### Autotillagningsmeny

Meny	Vikt	Skärm
 A-1 Pizza	200 g	200
	400 g	400
 A-2 Kött	250 g	250
	350 g	350
	450 g	450
 A-3 Grönsaker	200 g	200
	300 g	300
	400 g	400

## 4 Användning







 A-4 Pasta	50 g (med 450 ml kallt vatten)	50
	100 g (med 800 ml kallt vatten)	100
 A-5 Potatis	200 g	200
	400 g	400
	600 g	600
 A-6 Fisk	250 g	250
	350 g	350
	450 g	450
 A-7 Dryck	1 glas (120 ml)	1
	2 glas (240 ml)	2
	3 glas (360 ml)	3
 A-8 Popcorn	50 g	50
	100 g	100

### 4.9 Tillagning i flera steg

Högst två tillagningssteg kan ställas in. I flerstegsmatlagning, om ett steg är upptining, måste upptining vara det första steget.





Om du vill tina mat i 5 minuter och sedan laga mat med 80 % mikrovågseffekt i 7 minuter, utför följande steg:



1. Tryck "" en gång.
2. Vrid "" för att "Tidsstyrd upptining" upptiningstiden tills "5:00" visas på skärmen.
3. Tryck "" en gång och "P100" visas på skärmen.
4. Tryck "" igen eller vrid "" för att ställa in 80 % mikrovågseffekt.
5. Tryck "" för att bekräfta och "P80" visas på skärmen.
6. Vrid "" för att justera tillagningstiden tills ugnen visar "7:00".

7. Tryck "" för att starta tillagningen. Summern ljuder en gång för det första steget och nedräkningen startar för upptiningstiden. Summern ljuder igen när andra tillagningssteget inleds. Summern ljuder 5 gånger vid slutet av tillagningen.

### 4.10 Frågefunktion

1. I mikrovågs-, grill- och kombinationslägen, tryck "" eller "" och den aktuella effekten visas under 3 sekunder. Efter 3 sekunder återgår ugnen till det föregående läget.
2. Under matlagning, tryck "" och den aktuella tiden visas under 3 sekunder.

### 4.11 Barnlås

1. **Låsning:** I standbyläge, tryck på "" i 3 sekunder och det hörs en summersignal som indikerar att barnlåset är aktiverat. Om tiden redan är inställd, visas aktuell tid också, annars visas "E : : 3" på LED-skärmen.
2. **Upplåsning:** För att avaktivera barnlås, tryck på "" i 3 sekunder så att ett långt "pip" hörs som indikerar att barnlåset är avaktiverat.

### 4.12 Öppna ugnsluckan

Tryck "" och luckan öppnas.

## 5 Underhåll och rengöring

### 5.1 Rengöring



**WARNING:** Använd aldrig bensin, lösningsmedel, slipande rengöringsmedel, metallföremål eller hårda borstar för att rengöra apparaten.



**WARNING:** Sänk aldrig ned apparaten eller dess strömkabel i vatten eller någon annan vätska.

1. Stäng av apparaten och koppla bort den från vägguttaget.
2. Vänta tills apparaten är helt nedkyld.
3. Håll ugnens insida ren. Torka med en torr trasa om mat spillts ut eller vätskor som skvätt ut har fastnat på ugnsväggarna. Ett mildt rengöringsmedel kan användas om ugnen blir mycket smutsig. Undvik att använda spraymedel och andra starka rengöringsmedel, eftersom de kan orsaka fläckar, märken och ogenomskinlighet på luckans yta.
4. De utvändiga ytorna på ugnen ska rengöras med en fuktig trasa. Låt inte vatten välla ut i ventilationsöppningar för att förhindra skada på ugnens funktionsdelar.
5. Torka ofta av båda sidorna på luckan och glaset, lucktätningarna och delar nära tätningarna med en fuktig trasa för att avlägsna översvämmade rester eller spillfläckar. Använd inte några rengöringsmedel med slipeffekt.
6. Låt inte kontrollpanelen bli våt. Rengör med en mjuk, fuktig trasa. Lämna ugnsluckan öppen för att förhindra oavsiktlig användning vid rengöring av kontrollpanelen.
7. Om ånga samlas i eller runt ugnsluckan ska du torka bort den med en mjuk trasa. Detta kan inträffa när mikrovågsugnen används under förhållanden med hög luftfuktighet. Detta är normalt.
8. I vissa fall kan du behöva ta bort glasplattan för rengöring. Tvätta den i varmt vatten med mild tvållösning eller i diskmaskin.

9. Rullringen och ugnsluckan ska rengöras regelbundet för att undvika buller. Det räcker att torka av nedre ytan på ugnen med ett mildt rengöringsmedel. Rullringen kan tvättas i varmt vatten med mild tvållösning eller i diskmaskin. När du tar bort rullringen från ugnens invändiga botten för rengöring, ska du se till att installera den i rätt position när den läggs tillbaka.
10. För att ta bort dålig lukt ur ugnen ska du ställa in ett glas vatten med saften och skalet av en citron i en djup skål som är lämplig för mikrovågsanvändning och köra ugnen i 5 minuter i mikrovågsläge. Torka noggrant med en mjuk och torr trasa.
11. Kontakta auktoriserad service när ugnslampan ska bytas.
12. Ugnen ska rengöras regelbundet och matrester måste avlägsnas. Om ugnen inte hålls ren kan det orsaka problem med ytorna som kan påverka apparatens livscykel negativt och orsaka eventuella risker.
13. Kasta inte apparaten bland hushållsavfall; gamla ugnar ska kastas på speciella avfallscenter som tillhandahålls av kommunerna.
14. När mikrovågsugnen används i grillfunktionen, kan en liten mängd rök och lukt uppstå som försvinner efter en viss tids användning.

### 5.2 Förvaring

- Om apparaten inte används under en längre tid ska den förvaras korrekt och skyddat.
- Se till att apparaten är bortkopplad, nedkyld och helt torr.
- Förvara apparaten på en sval och torr plats.
- Förvara enheten utom räckhåll för barn

### 5.3 Hantering och transport

- Bär apparaten i originalförpackningen vid hantering eller transport. Apparaten förpackning skyddar mot fysiska skador.

## 5 Underhåll och rengöring

- Placera inga tunga laster på apparaten eller förpackningen. Apparaten kan skadas.
- Om man råkar tappa apparaten blir den icke-operativ och man orsakar permanenta skador.

## 6 Felsökning

Normalt	
Mikrovågor stör tv-mottagningen	Radio- och tv-mottagningen kan störas när mikrovågsugnen är i drift. Det liknar den störning som orsakas av små elektriska apparater, såsom mixrar, dammsugare eller elfläktar. Detta är normalt.
Ugnslampan är dimmad.	Vid tillagning vid låg effekt i mikrovågsugnen kan ugnsljuset dimmas. Detta är normalt.
Ånga ansamlas på luckan, varm luft kommer ut ur ventiler.	Under tillagningen kan ånga uppstå från maten. Det mesta av ångan kommer ut från ventilerna. Men en del ånga kan ansamlas på en sval plats som ugnsluckan. Detta är normalt.
Ugnen kördes av misstag utan någon mat i den.	Det är inte tillåtet att köra apparaten utan någon mat i den. Det är mycket farligt.

Problem	Möjlig orsak	Lösning
Ugnen kan inte startas.	1) Strömsladden är inte ordentligt inkopplad.	Koppla ur. Anslut sedan igen efter 10 sekunder.
	2) Säkringen har gått eller överspänningsskyddet är aktiverat.	Byt ut säkringen eller återställ strömbrytaren (repareras av professionell personal i vårt företag).
	3) Problem med uttaget.	Testa uttaget med andra elektriska apparater.
Ugnen värms inte upp.	4) Luckan är stängd på ett korrekt sätt.	Stäng luckan på ett korrekt sätt.
Glasplattan låter när mikrovågsugnen används	5) Den roterande tallriken och ugnsbotten är smutsiga.	Se avsnittet "Rengöring och underhåll" avseende rengöring av smutsiga delar.
Ugnen visar E-3-fel och fungerar inte	6) Ugnsluckan öppnas inte (på grund av hinder framför luckan, låg spänning osv.)	Koppla ur. Anslut sedan igen efter 10 sekunder.

# GRUNDIG

## NO

### Reklamasjon og servicehåndtering.

Produkter solgt til forbruker i Norge, er underlagt Lov om forbrukerkjøp. Der det inntreffer feil eller mangler som omfattes av loven innen lovens frister, utbedres dette uten omkostninger for deg. Feil eller skader som oppstår, som er brukerbetting eller ligger utenfor leverandørens kontroll, omfattes ikke av loven. En reparasjon vil da normalt belastes bruker. Ved næringskjøp gjelder kjøpsloven.

### Grundig dekker ikke.

Feil eller mangler som har oppstått pga.

- Installasjon i strid med brukerveiledning.

- Mangelfullt vedlikehold eller behandling i strid med brukerveiledning.
- Inngrep og reparasjoner utført av uautorisert personell, eller bruk av uoriginale reservedeler.
- Unormale spenningsvariasjoner utover merkespenningen, lynnedslag, elektriske forstyrrelser eller evt. uregelmessigheter i vannforsyningen.

### Reservedeler.

Informasjon om bestilling av reservedeler finner du på: [www.grundig.no](http://www.grundig.no)

Ved bestilling av reservedeler må det opplyses om modellbetegnelse og serienummer på produktet. Denne informasjonen finnes på typeskiltet på produktet.

### Anmodning om service.

Grundig har lokale serviceverksteder over hele landet.

Ved tekniske henvendelser så følgende informasjon oppgis / fremvises:

- Navn
- Adresse
- Telefon
- Modellbetegnelse
- Serienummer
- Kjøbsdato / Kjøpskvittering
- Feilbeskrivelse

Grundig Nordic No As  
Glynitveien 25  
1400 Ski - NO

Tlf +47 815 59 590  
[hvitevareservice@grundig.com](mailto:hvitevareservice@grundig.com)  
[www.grundig.no](http://www.grundig.no)

## DK

### Reklamation og servicehåndtering

Produkter solgt til forbruker i Danmark, er underlagt lov om forbrukerkjøp. Om der oppstår feil eller mangler der er omfattet av loven indenfor de givne garantifrister, udbedres disse uden omkostninger. Dækningen forudsætter brug i normal privat husholdning.

Fejl eller skader der er brugsbetingede eller ligger udenfor leverandørens kontrol omfattes ikke af loven. En reparation vil da normalt belastes brugeren.

### Grundig dækker ikke.

Fejl eller mangler som er opstået pga.

- Installasjon i strid med brugerveiledning.

- Mangelfuld vedligehold eller behandling i strid med brugerveiledning.
- Indgreb og reparationer udført af uautoriseret personel, eller brug af uoriginale reservedele.
- Unormale spændingsvariationer lynnedslag, elektriske forstyrrelser eller evt. uregelmæssigheder i vandforsyningen.

### Reserveedele.

Information om bestilling af reservedele finder du på: [www.grundig.dk](http://www.grundig.dk)

Ved bestilling af reservedele må modelbetegnelse og serienummer på produktet oplyses. Denne information findes på typeskiltet på produktet.

### Anmodning om service.

Grundig har lokale serviceværksteder over hele landet.

Ved tekniske henvendelser så følgende information opgives / fremvises:

- Navn
- Adresse
- Telefon
- Modelbetegnelse
- Serienummer
- Kjøbsdato / Købskvittering
- Fejlbeskrivelse

Grundig Nordic No As  
Glynitveien 25  
1400 Ski - NO

Tlf +45 70 80 87 77  
[hvitevareservice@grundig.com](mailto:hvidevareservice@grundig.com)  
[www.grundig.dk](http://www.grundig.dk)



# GRUNDIG

## SE

### Reklamation och servicehantering.

Produkter som sålts till konsumenter i Sverige omfattas av lagen om konsumentköp. Om det förekommer fel eller brister som omfattas av lagen om lagstadgade tidsfrister sker reparation utan kostnad för konsument. Defekter eller skador som uppstår, som är användarrelaterade eller ligger utanför leverantörens kontroll omfattas inte av lagen. En ev reparation kommer då normalt att bekostas av användaren. Vid näringsköp gäller köplagen.

### Grundig täcker inte.

Skador eller defekter som uppstått pga.

- Installation i oenlighet med tillverkarens anvisning.

- Bristande underhåll eller behandling som strider mot bruksanvisningen.
- Ingrepp eller reparationer utförd av icke behörig personal, eller användningen av icke godkända reservdelar.
- Onormala spänningsvariationer utöver markspänning, blixtnedslag, elektriska störningar eller oegentligheter med vattenförsörjning.

### Reservdelar.

Information för beställning av reservdelar finner du på:

[www.grundig.se](http://www.grundig.se)

Vid beställning av reservdelar måste modell samt serienummer på produkt uppges. Denna information finns på typskylten av produkten.

### Servicefrågor.

Grundig har lokala serviceverkstäder över hela landet.

Vid tekniska frågor måste följande information uppges / visas:

- Namn
- Adress
- Telefon
- Modell
- Serienummer
- Köpekvitto / Kvittokopia
- Felbeskrivelse

Grundig Nordic AB  
Klarabergsviadukten 53  
SE-101 23 Stockholm

Tlf +46 (0)770 456 330  
[vitarservice@grundig.com](mailto:vitarservice@grundig.com)  
[www.grundig.se](http://www.grundig.se)

## FI

### Reklamaatit ja huolto:

Suomessa kuluttajalle myydyt tuotteet kuuluvat kuluttaja-suojalain piiriin. Grundig kattaa korjauskustannukset valmistus- ja materiaaliavioissa viitaten kyseisen maan voimassa oleviin säännöksiin. Edellytyksenä, on että tuote on ostettu uutena Suomessa. Lisäksi edellytetään, että korjaus suoritetaan valtuutetulla huoltoilikeellä. Edellyttämme, että laite ei ole muussa kuin yksityisessä kotikäytössä.

### Grundig ei kata:

Vaurioita tai vikoja jotka johtuvat esim.

- Asennus ja käyttö on tehty käyttöohjeiden vastaisesti.

- Vian tai puutteen takia korjausta, jos se on seurausta virheellisestä asennuksesta tai sijoituspaikasta.
- Korjausta, joka on seurausta muiden kuin valtuutetun huoltajan korjauksesta.
- Vikoja, jotka ovat seurausta tulipalosta, tulvista tai vastaavista (force majeure).
- Korjauksia tai vikoja jotka ovat seurausta ukkosesta, sähkövioista, jännitevaihteluista tai talon sähkö- ja vesiasennuksista.

### Varaosat:

Ohjeet varaosien tilaamiseen löydät kotisivuiltamme:

[www.grundig.fi](http://www.grundig.fi)

Varaosa tilattaessa on ilmoitettava laitteen malli sekä sarjanumero. Mainitut tiedot löytyvät tuotteen tyyppimerkistä.

### Huoltoihin liittyvät kysymykset:

Grundigilla on koko maata kattava huoltoilikeverkosto:

Huoltoon liittyvissä kysymyksissä seuraavat tiedot ovat tärkeät ilmoittaa:

- Nimi
- Osoite
- Puhelin
- Malli
- Sarjanumero
- Kuitti / Kuittikopio
- Vian kuvaus

Grundig Nordic AB  
Klarabergsviadukten 53  
SE-101 23 Stockholm

Puh +358 (0) 800 152 152

[kodinkonehuolto@grundig.com](mailto:kodinkonehuolto@grundig.com)  
[www.grundig.fi](http://www.grundig.fi)

# Пожалуйста, сначала внимательно прочитайте данное руководство!

Уважаемый покупатель!

Благодарим Вас за то, что отдали предпочтение изделию Grundig. Мы надеемся, что вы получите наилучшие результаты от его использования: прибор был изготовлен с обеспечением высокого качества на базе новейших технологий. Поэтому внимательно прочитайте данное руководство пользователя и все другие сопроводительные документы перед использованием устройства. Рекомендуется сохранить данный документ в качестве справочного пособия для дальнейшего использования. При передаче устройства какому-либо другому лицу приложите к нему руководство пользователя. Соблюдайте все предупреждения и информацию в руководстве пользователя.

## Значения Символов

В различных разделах данного руководства пользователя используются следующие обозначения:

	Важная информация и полезные советы по использованию.
	Предупреждения о ситуациях, опасных для жизни и имущества.
	Предупреждение о горячих поверхностях.
	Предупреждение об опасности поражения электрическим током.



Данный электроприбор произведен на экологически чистых современных заводах, без причинения вреда природе.

# 1 Важные инструкции по безопасности и охране окружающей среды

**Важные инструкции по технике безопасности** **Внимательно прочитайте и сохраните инструкции для дальнейшего использования.**

## 1.1 Предупреждение о соблюдении техники безопасности

Этот раздел содержит инструкции по технике безопасности, которые помогут защититься от риска пожара, поражения электрическим током, вредного воздействия в результате утечки микроволновой энергии, травм или повреждения имущества. В случае неисполнения данных инструкций гарантия аннулируется.

- Микроволновая печь Grundig соответствует действующим стандартам безопасности. Поэтому, во избежание опасности, в случае повреждения прибора или кабеля питания необходим их ремонт/замена дилером, сервисным центром, специалистом или аналогичной авторизованной сервисной службой. Некачественный или неквалифицированный ремонт может повлечь риски и представлять опасность для потребителя.
- Прибор предназначен для использования в домашних условиях и для схожих целей, например:
  - поварским персоналом в магазинах, офисах и других рабочих средах;
  - Фермы
  - Постояльцами в гостиницах и других жилых средах;
  - В заведениях типа «ночлег и завтрак».

# 1 Важные инструкции по безопасности и охране окружающей среды

- Она не пригодна для промышленного или лабораторного использования.
- Не пытайтесь запустить печь, когда ее дверца открыта, иначе вы можете подвергнуться вредному воздействию микроволновой энергии. Запрещается отключать или взламывать предохранительные замки.
- Микроволновая печь предназначена для подогрева продуктов питания и напитков. Сушка продуктов или одежды, а также подогрев грелок, тапочек, губок, влажных тканей и аналогичных предметов может привести к риску получения травм, возгоранию или пожару.
- Не помещайте никакие предметы между лицевой стороной и дверцей печи. Не допускайте скопления грязи или остатков чистящего средства на закрывающих поверхностях.
- Любые работы по обслуживанию, связанные со снятием крышки, обеспечивающей защиту от воздействия микроволновой энергии, должны выполняться уполномоченными лицами/сервисным центром. Любое другое вмешательство опасно.
- Ваш продукт предназначен для приготовления, разогрева и размораживания продуктов в домашних условиях. Его нельзя использовать в коммерческих целях.
- Ваша печь не предназначена для сушки живых существ.
- Не используйте прибор для сушки одежды или кухонных полотенец.
- Не используйте этот прибор на открытом воздухе, в ваннах комнатах, во влажной среде или в местах, где он может намочнуть.

# 1 Важные инструкции по безопасности и охране окружающей среды

- Никакая ответственность или гарантийные претензии не принимаются за ущерб, возникший в результате неправильного использования или неправильного обращения с прибором.
- Не пытайтесь проводить ремонт прибора самостоятельно. Претензии по гарантии не принимаются в случае повреждений, вызванных ненадлежащим обращением.
- Используйте только оригинальные детали или детали, рекомендованные производителем.
- Не оставляйте изделие без присмотра во время работы.
- Всегда используйте прибор на устойчивой, ровной, чистой, сухой и нескользкой поверхности.
- Запрещается использовать прибор с внешним таймером или отдельной системой дистанционного управления.
- Перед первым использованием прибора очистите все детали. Смотрите подробно, приведенные в разделе «Очистка и обслуживание».
- Используйте прибор строго по назначению, как описано в данном руководстве.
- Во время работы прибор сильно нагревается. Следите за тем, чтобы не прикасаться к горячим частям внутри печи.
- Не допускайте работы печи, когда она пустая.
- Посуда может нагреться из-за тепла, передаваемого от нагретой пищи к посуде. Вам могут понадобиться перчатки для печи, чтобы держать посуду.
- Необходимо проверять, подходит ли посуда для ее помещения в микроволновую печь.

# 1 Важные инструкции по безопасности и охране окружающей среды

- Не ставьте печь на плиты или другие приборы, вырабатывающие тепло. В противном случае она может быть повреждена, и гарантия станет недействительной.
- При открытии крышек или фольги после приготовления пищи может выходить пар.
- Во время использования прибор и его доступные поверхности могут быть очень горячими.
- Дверца и внешнее стекло могут быть очень горячими во время использования прибора.
- Убедитесь, что ваш сетевой блок питания соответствует требованиям, приведенным на табличке прибора.
- Единственный способ отключить прибор от электросети - вынуть вилку из розетки.
- Используйте прибор только с заземленной розеткой.
- Никогда не используйте оборудование, если повреждена кабель питания или сам прибор.
- Не используйте прибор с удлинителем.
- Никогда не прикасайтесь к устройству или его вилке влажными или мокрыми руками.
- Размещайте прибор таким образом, чтобы всегда обеспечивался доступ к вилке.
- Не допускайте повреждения кабеля питания: не сжимайте, не сгибайте и не допускайте его трения об острые предметы. Держите кабель питания вдали от горячих поверхностей и открытого пламени.
- Убедитесь, что нет опасности, что шнур питания может быть случайно выдернут или кто-то может споткнуться о него во время использования прибора.
- Отключайте прибор от сети перед каждой чисткой и в нерабочее время.

# 1 Важные инструкции по безопасности и охране окружающей среды

- Не тяните за шнур питания устройства, чтобы отключить его от источника питания, и никогда не наматывайте шнур питания вокруг устройства.
- Не погружайте прибор, шнур питания или вилку в воду или другие жидкости. Не держите его под струей воды.
- В случае подогревания продуктов в пластиковых или бумажных контейнерах следить за печью в связи с возможностью воспламенения.
- Перед помещением пакетов в печь снимите проволоочные завязки и/или металлические ручки с бумажных или пластиковых пакетов.
- Если наблюдается дым, выключите или отключите прибор от сети, если это безопасно, и держите дверцу закрытой, чтобы погасить пламя.
- Не используйте микроволновую печь для хранения. Не оставляйте бумажные предметы, продукты для приготовления пищи или продукты внутри печи, когда она не используется.
- Содержимое бутылочек для кормления и банок с детским питанием должно быть перемешано, либо необходимо встряхнуть эти бутылочки или баночки, а также перед употреблением следует проверить температуру во избежание ожогов.
- Данное изделие относится к оборудованию ПНМ Группы 2 Класса В. Группы 2, включает все оборудование ПНМ (ISM, Industrial, Scientific and Medical / промышленное, научное и медицинское), в котором радиочастотная энергия генерируется и / или используется в форме электромагнитного излучения для обработки материалов, а также электроэрозионное оборудование.

# 1 Важные инструкции по безопасности и охране окружающей среды

- Оборудование класса В подходит для использования в домашних условиях и в учреждениях, напрямую подключенных к низковольтной электросети.
  - Не используйте растительное масло в печи. Горячее масло может повредить компоненты и материалы печи и даже вызвать ожоги кожи.
  - Прокалывайте продукты с толстой коркой, например картофель, кабачки, яблоки и каштаны.
  - Прибор нужно ставить тыльной стороной к стене.
  - Перед перемещением прибора зафиксируйте тарелку, чтобы не повредить ее.
  - Яйца в скорлупе и яйца, сваренные вкрутую, не следует подогревать в микроволновой печи, так как они могут взорваться (даже после завершения подогрева).
- ПРЕДУПРЕЖДЕНИЕ:** Если дверцы или дверные уплотнения повреждены, эксплуатация печи не допускается, пока она не будет отремонтирована квалифицированным специалистом.
- ПРЕДУПРЕЖДЕНИЕ:** Осуществление обслуживания или иных ремонтных операций, предполагающих снятие крышки, предназначенной для защиты от воздействия микроволновой энергии, лицом, не являющимся компетентным специалистом, представляет опасность.
- ПРЕДУПРЕЖДЕНИЕ:** Жидкости и другие продукты не должны подогреваться в плотно закрытых контейнерах, так как последние могут взорваться.
- Чистка данной печи должна осуществляться регулярно, при этом необходимо удалять любые остатки продуктов.
  - Над верхней поверхностью печи должно быть не менее 20 см свободного пространства.



# 1 Важные инструкции по безопасности и охране окружающей среды

- Не переваривайте пищу, иначе вы можете вызвать пожар.
  - Не используйте химические вещества и чистящие средства с паром для очистки прибора.
  - Рекомендуется соблюдать крайнюю осторожность при использовании рядом с детьми и людьми с ограниченными физическими, сенсорными или умственными способностями.
  - Этим прибором могут пользоваться дети в возрасте 8 лет и старше, а также люди с ограниченными физическими, сенсорными или умственными способностями или люди, не обладающие знаниями и опытом, если они находятся под присмотром в отношении безопасного использования продукта или если они проинструктированы соответствующим образом или осознают риски использования продукта. Дети не должны играть с данным прибором.
- Дети не должны выполнять процедуры очистки и технического обслуживания, если они не находятся под контролем старших.
- **Опасность удушья!** Храните все упаковочные материалы в недоступном для детей месте.
  - Из-за чрезмерного нагрева, возникающего в режиме гриля и комбинированном режиме, детям разрешается использовать эти режимы только под присмотром взрослых.
  - Храните изделие и шнур питания в недоступном для детей младше 8 лет месте.
  - Не готовьте еду прямо на стеклянной тарелке. Поместите продукты в соответствующие кухонные принадлежности, прежде чем помещать их в печь.
  - Использование металлических контейнеров для еды и напитков во время приготовления в микроволновой печи запрещено. В противном случае может возникнуть искрение.

# 1 Важные инструкции по безопасности и охране окружающей среды

- Микроволновую печь нельзя размещать в шкафу, который не соответствует инструкциям по установке.
- Микроволновая печь предназначена только для встраивания.
- Если встраиваемые приборы используются на высоте 900 мм над полом или выше, следует соблюдать осторожность, чтобы не сместить поворотную тарелку при извлечении контейнеров из прибора.
- Если встраиваемый продукт находится в шкафу с дверцей, продукт должен работать с открытой дверцей шкафа.

## 1.2 Соответствие требованиям Директивы WEEE (директива ЕС об отходах электрического и электронного оборудования) и утилизация отработавшего прибора:

Данное устройство соответствует Директиве ЕС WEEE по ограничению использования вредных веществ (2012/19/EU). Данный прибор имеет классификационный знак для отработанного электрического и электронного оборудования (WEEE).



Такой знак означает, что после завершения эксплуатации прибор запрещается выбрасывать вместе с прочими бытовыми отходами. Использованное

устройство необходимо вернуть в официальный пункт приема утилизируемых электрических и электронных устройств. Чтобы найти такие системы приема утиля, обратитесь в местные уполномоченные органы или к розничным продавцам, у которых был приобретен продукт. Каждое домашнее хозяйство выполняет важную роль в восстановлении и утилизации старого оборудования. Надлежащая утилизация отработавшего устройства позволяет предотвратить возможные негативные последствия для окружающей среды и здоровья человека.

## 1.3 Соответствие требованиям Директивы RoHS

Приобретенный Вами прибор соответствует требованиям Директивы RoHS EC (2011/65/EU). В нем не содержится вредных и запрещенных материалов, указанных в данной Директиве.

## 1.4 Информация об упаковке



Материалы упаковки устройства произведены из перерабатываемого сырья в соответствии с нашими национальными нормами по защите окружающей среды. Запрещается выбрасывать упаковочные материалы вместе с бытовыми и другими отходами. Отправьте их в точки сбора упаковочных материалов, указанные местными органами власти.

## 2 Ваша микроволновая печь

### 2.1 Обзор

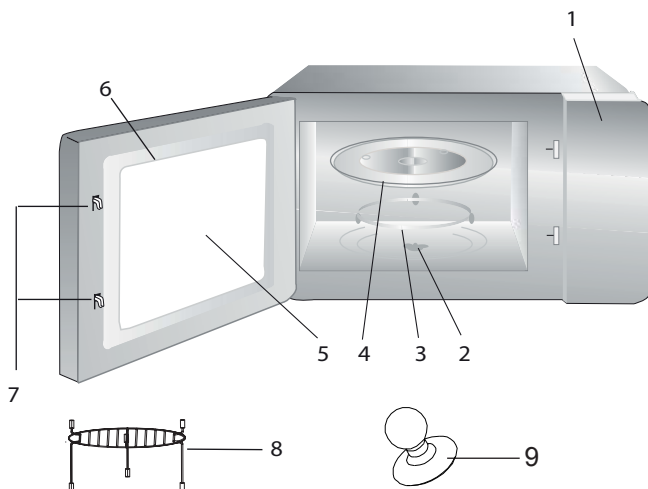

### Описание прибора

1. Панель управления
2. Вал вращающегося стеклянного подноса
3. Опора вращающегося стеклянного подноса
4. Стеклянный поднос
5. Окно печи
6. Дверца
7. Система предохранительной блокировки дверцы
8. Решетка гриль (используется только в режиме готовки «гриль», размещается на стеклянном подносе)
9. Вакуумный подъемник для открытия дверцы вручную

### 2.2 Технические характеристики

<b>Потребляемая мощность</b>	230 В~50 Гц, 1450 Вт (Микроволновый режим) 1000 W (Гриль)
<b>Выходная мощность</b>	900 Вт
<b>Рабочая частота</b>	2450 МГц
<b>Внешние габариты (В* Д* Ш)</b>	388*595*400 мм
<b>Объем печи</b>	25 литров
<b>Масса нетто</b>	18.5 кг

Права на технические и дизайнерские изменения защищены.

Значения, указанные на маркировке электроприбора или в сопроводительных документах к нему, получены в лабораторных условиях согласно требованиям соответствующих стандартов. Фактические данные могут отличаться в зависимости от режима эксплуатации электроприбора и условий окружающей среды. Значения мощности даны для напряжения 230 В.

## 2 Ваша микроволновая печь

### 2.3 Установка вращающегося стеклянного подноса

- Запрещается устанавливать стеклянный поднос вверх дном. Стеклянный поднос не должен ни во что упираться.
- Во время готовки должны быть задействованы как вращающийся стеклянный поднос, так и его опора.
- При приготовлении пищи и емкости с пищей должны помещаться на стеклянный поднос.
- При растрескивании или поломке стеклянного подноса или его опоры необходимо обратиться в сервисный центр.



## 3 Установка и подключение

### 3.1 Установка и подключение

- Освободите прибор от упаковочных материалов, выньте из него принадлежности. Осмотрите печь на предмет наличия повреждений, таких как вмятины или дефекты дверцы. Если печь имеет повреждения, то устанавливать ее нельзя.
- Удалите защитную пленку с поверхности корпуса микроволновой печи.
- Не снимайте пластину светло-коричневого цвета, закрепленную в полости печи для защиты магнетрона.
- Этот прибор предназначен только для бытового применения.
- Печь предназначена только для использования во встроеном варианте. Она не предназначена для установки на столе или внутри шкафа.
- Соблюдайте указания по установке печи.
- Электроприбор устанавливается в настенный шкаф шириной 60 см (глубиной по меньшей мере 55 см, на высоте 85 см от пола).
- Штепсельную вилку электроприбора допускается включать в установленную с соблюдением соответствующих норм и заземленную розетку.
- Напряжения сети питания должно соответствовать номиналу, указанному на паспортной табличке.
- Установку розетки и замену соединительного кабеля должен производить только уполномоченный персонал сервисной службы. Если длина шнура с вилкой недостаточна для включения в розетку, то на месте установки должно быть предусмотрено устройство отключения с зазором между контактами по меньшей мере 3 мм.

## 3 Установка и подключение

- Запрещается использовать переходники, разветвители и удлинители. Перегрузка может привести к возникновению пожара.



Доступные поверхности могут нагреваться в процессе работы.



Нужно следить за тем, чтобы кабель питания не был пережат и не перегибался.

### 3.2 Встроенный монтаж

#### 3.2.1 Размеры мебели для встроенного монтажа

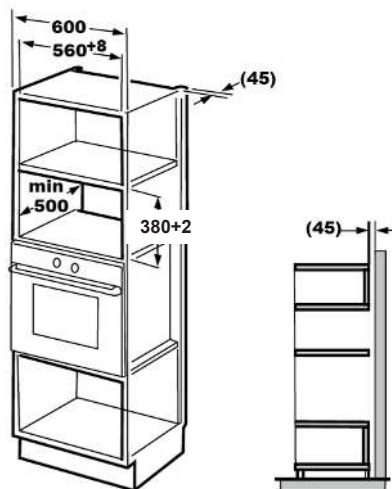

#### 3.2.2 Подготовка шкафа

1. Прочтите инструкции на шаблоне для шкафа, разместите шаблон на днище шкафа.

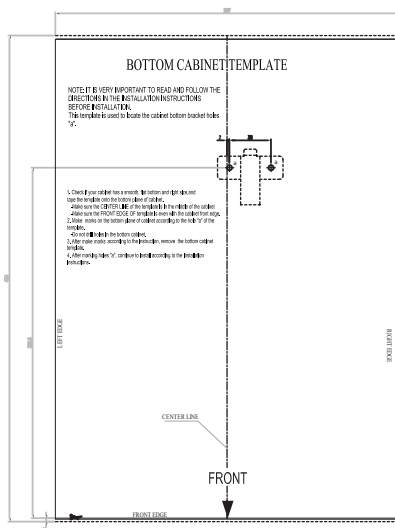
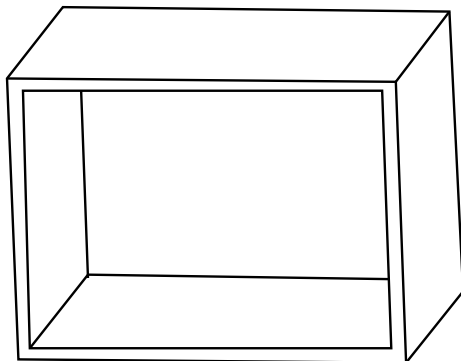

## 3 Установка и подключение

2. Сделайте разметку на днище шкафа по меткам «а» на шаблоне.



3. Уберите разметочный шаблон и закрепите кронштейн винтом.

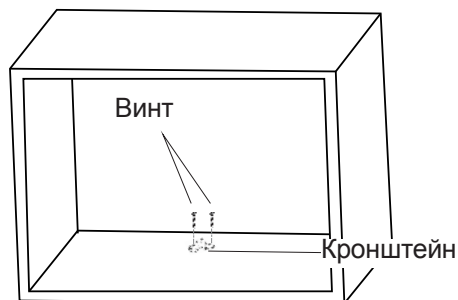

### 3.2.3 Крепление печи

1. Установите печь в шкаф.



Проследите за тем, чтобы задняя часть печи села в кронштейн.



Следите за тем, чтобы кабель питания не был пережат и не перегибался.

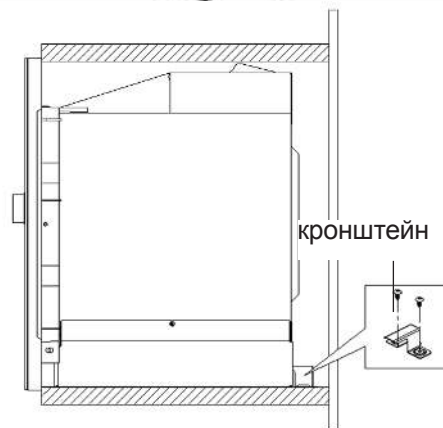
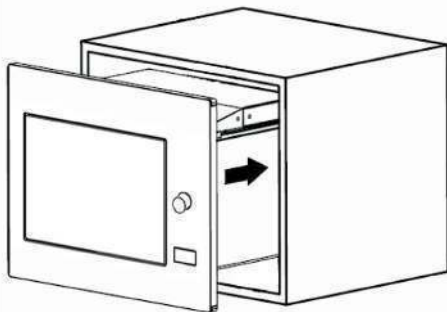

## 3 Установка и подключение

2. Откройте дверцу, прикрепите печь к шкафу винтом, вставив его в монтажное отверстие. Затем установите пластиковую крышку из установочного комплекта в монтажное отверстие.

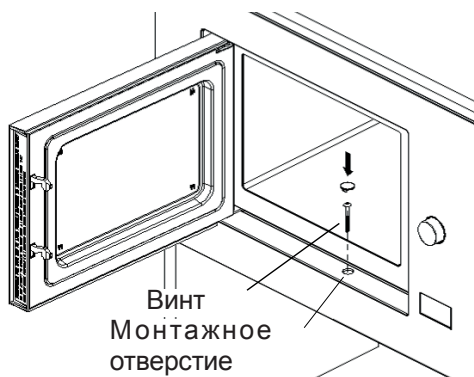

### 3.3 Радиопомехи



При работе микроволновой печи возможно создание помех для радиоприемников, телевизоров и аналоговых электроприборов.

- Печь следует устанавливать на максимальном удалении от радиоаппаратуры и телевизоров. При работе микроволновой печи возможно создание помех приему радиовещательных или телевизионных программ.
- 2. Включите печь в стандартную бытовую розетку. Проследите за тем, чтобы напряжение и частота соответствовали значениям, указанным на паспортной табличке изделия.
- В случае возникновения помех их можно снизить или устранить путем реализации следующих мер.
- Очистите дверцу и уплотнительную поверхность печи.

- Повторно отрегулируйте направление антенны радиоприемника или телевизора.
- Переместите печь в другое место, учитывая положение приемника.
- Установите микроволновую печь вдали от приемника.
- Включите микроволновую печь в другую розетку, чтобы печь и приемник были подключены к разным линиям.

### 3.4 Принципы приготовления пищи в микроволновой печи

- Тщательно подготовьте пищевые продукты. Уберите остатки с блюда.
- Тщательно соблюдайте время приготовления. Для готовки следует устанавливать кратчайшее указанное для данного продукта время, при необходимости установите дополнительное время готовки. При чрезмерно длительной готовке пищи может появиться дым, либо она может сгореть.
- При готовке пищу следует накрывать. Если пища накрыта, это предохраняет печь от разбрызгивания и обеспечивает равномерную готовку.
- При приготовлении в микроволновой печи таких блюд, как птица или гамбургеры, их следует переворачивать, что ускорит готовку такой пищи. Продукты большего размера, такие как жаркое, необходимо переворачивать, по меньшей мере, один раз.
- Такие продукты, как фрикадельки, следует переворачивать один раз по истечении половины времени готовки, а также менять их местами друг с другом, перемещая от центра блюда к его краям.

## 3 Установка и подключение

### 3.5 Инструкции по заземлению

Данный электроприбор необходимо заземлить. Печь укомплектована кабелем заземления с заземленной вилкой. Электроприбор включается в розетку, установленную и заземленную в соответствии с действующими нормами. Система заземления служит для отведения тока в случае короткого замыкания и снижает риск получения электротравмы. Печь рекомендуется включать в отдельную линию питания. Высокое напряжение представляет опасность и может стать причиной пожара или других несчастных случаев, а также повреждения печи.



#### **ПРЕДОСТЕРЕЖЕНИЕ:**

Неправильное подключение заземляющего штепселя может стать причиной электротравмы.



Если у вас возникли вопросы относительно инструкций по заземлению и подключению питания, обратитесь к квалифицированному специалисту-электротехнику или к сервисному персоналу.



Производитель и/или торговый посредник не несут ответственности за травмы или ущерб, причиненный печи, если они получены вследствие нарушения порядка подключения печи.

### 3.6 Проверка посуды

Запрещается включать пустую микроволновую печь. Единственным исключением является проверка посуды, порядок которой описан в следующем разделе. Некоторые виды неметаллической посуды непригодны к использованию в микроволновой печи.

Если вы не уверены, пригодна ли ваша посуда для использования в микроволновой печи, можно выполнить следующую проверку.

1. Поместите в микроволновую печь пустую посуду, которую нужно проверить, установите туда же стакан из материала, пригодного к использованию в печи, наполнив его 250 мл воды.
2. Включите микроволновую печь на полную мощность на 1 минуту.
3. Проверьте температуру посуды, которую проверяете. Если посуда нагревается, то она непригодна к использованию в микроволновой печи.
4. Запрещается превышать время в 1 минуту. Если в течение 1 минуты работы отмечается образование дуги, выключите микроволновую печь. Посуда, вызывающая появление дуги, непригодна к использованию в микроволновой печи.



### 3 Установка и подключение

Далее приводятся общие рекомендации, которые помогут вам правильно подобрать посуду.

Посуда для готовки	Микроволновый режим	Гриль	Комбинированный режим
Термостойкое стекло	Да	Да	Да
Нетермостойкое стекло	Нет	Нет	Нет
Термостойкая керамика	Да	Да	Да
Пластиковое блюдо, пригодное для использования в микроволновой печи	Да	Нет	Нет
Бумажная посуда	Да	Нет	Нет
Металлический поддон	Нет	Да	Нет
Металлическая решетка	Нет	Да	Нет
Алюминиевая фольга и покрытие из фольги	Нет	Да	Нет
Пеноматериалы	Нет	Нет	Нет

## 4 Эксплуатация

### 4.1 Панель управления

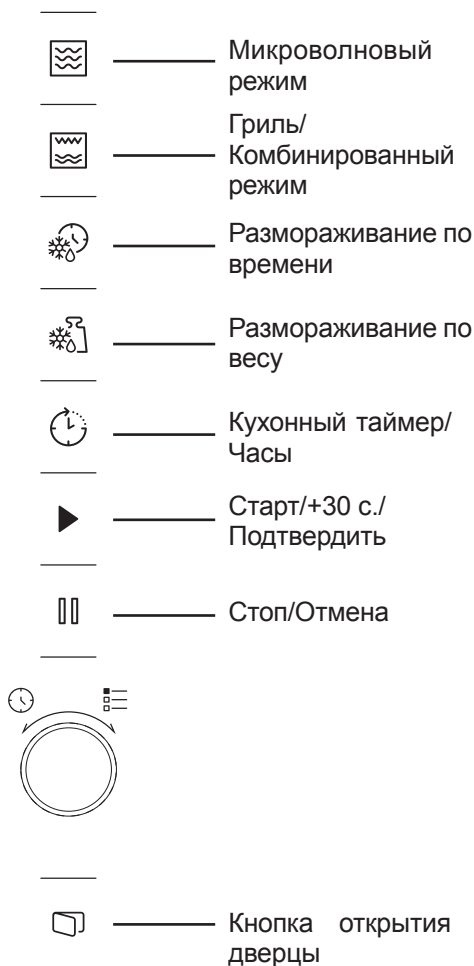

### 4.2 Инструкции по эксплуатации

#### 4.2.1 Установка времени



При включении питания микроволновой печи, на светодиодном индикаторе отображаются цифры «0:00», и подается однократный звуковой сигнал.

1. Дважды нажмите «», и индикатор часов начинает мигать.
2. Поворачивая «», выставьте часы; вводить следует число от 0 до 23.
3. Нажмите «» и цифры, указывающие время в минутах, начнут мигать.
4. Поворачивая «», выставьте минуты; вводить следует число от 0 до 59.
5. Чтобы завершить установку времени, нажмите «». Начинает мигать символ «:», и отображается время.





Если во время настройки нажать кнопку «», печь автоматически переключается на предыдущий режим.

#### 4.2.2 Приготовление пищи в микроволновой печи

1. Нажмите «», на светодиодном индикаторе отобразится надпись «P100».
2. Повторно нажмите «» или установите нужную мощность, поворачивая «». При каждом нажатии кнопки отображаются надписи «P100», «P80», «P50», «P30» или «P10», соответственно.

## 4 Эксплуатация



3.Нажмите , чтобы подтвердить ввод, поворачивая , установите время готовки от 0:05 до 95:00.

4.Повторно нажмите , при этом начнется приготовление пищи.





**Например:** Если нужно установить мощность микроволнового излучения 80 % для готовки в течение 20 минут, печь настраивается следующим образом.

5.Однократно нажмите , на светодиодном индикаторе отобразится надпись «P100».

6.Еще раз нажмите , или установите мощность микроволнового излучения 80%, вращая .

7.Нажмите , чтобы подтвердить ввод, на светодиодном индикаторе отобразится надпись «P 80».

8.Вращая , отрегулируйте время готовки так, чтобы его значение на индикаторе составляло «20:00».

9.Нажмите , при этом начнется приготовление пищи.



**Порядок установки времени с помощью кнопки кодирования приводится ниже:**



Установка продолжительности готовки	Значение шага
0–1 минута	5 секунд
1–5 минут	10 секунд
5–10 минут	30 секунд
10–30 минут	1 минута
30–95 минут	5 минут

### Назначение кнопок клавиатуры микроволновой печи

Порядок	Экран	Мощность микроволнового излучения
1	P100	100 %
2	P80	80 %
3	P50	50 %
4	P30	30 %
5	P10	10 %

### 4.3 Приготовление пищи в режиме «гриль» или в комбинированном режиме

1.Нажмите , на светодиодном индикаторе отобразится надпись «G». Повторно нажмите , или установите нужную мощность, поворачивая . При каждом нажатии кнопки отображаются надписи «G», «C-1» или «C-2», соответственно.



2.Нажмите , чтобы подтвердить ввод, поворачивая , установите время готовки от 0:05 до 95:00.

3.Повторно нажмите , при этом начнется приготовление пищи.



**Пример:** Если нужно установить мощность микроволнового излучения 55 % и мощность режима «гриль» 45 % (C-1) для готовки в течение 10 минут, печь настраивается следующим образом.

1.Однократно нажмите , на индикаторе отобразится надпись «G».

2.Повторно нажмите , или установите комбинированный режим 1, поворачивая .

## 4 Эксплуатация

3. Нажмите «▶», чтобы подтвердить ввод, на индикаторе отобразится надпись «С-1».
4. Вращая «⚙», отрегулируйте время готовки так, чтобы его значение на индикаторе составляло «10:00».
5. Нажмите «▶», при этом начнется приготовление пищи.

### Включение режима (Гриль/Комбинированный режим)

Порядок	Экран	Мощность микроволнового излучения	Гриль Мощность
1	G	0 %	100 %
2	С-1	55 %	45 %
3	С-2	36 %	64 %



По истечении половины времени готовки в режиме «гриль», печь подает двойной сигнал, это нормально. Чтобы обеспечить более качественное запекание, нужно перевернуть пищу, закрыть дверцу, а затем нажать кнопку «▶», чтобы продолжить готовку. Если никаких операций не выполнять, печь продолжает готовку.

### 4.4 Быстрое начало работы

1. Когда печь находится в режиме готовности, нажмите «▶», чтобы начать приготовление пищи при мощности микроволнового излучения 100 %. При каждом нажатии кнопки время готовки увеличивается до 95 минут с шагом 30 секунд.

2. При готовке в микроволновом режиме, режиме «гриль» или в комбинированном режиме или при размораживании по времени, время готовки увеличивается на 30 секунд при каждом нажатии кнопки «▶».

3. Когда печь находится в режиме готовности, установите время готовки, вращая против часовой стрелки «⚙» при мощности микроволнового излучения 100% и нажмите «▶», чтобы начать приготовление пищи.



В режимах автоматического приготовления, а также в режиме размораживания по весу, при нажатии кнопки «▶» время готовки не увеличивается.

### 4.5 Размораживание по времени

1. Однократно нажмите кнопку «⚙».
2. Вращая «⚙», установите время размораживания. Максимальное время, которое можно установить 95 минут.
3. Нажмите «▶», при этом начинается размораживание пищи. При размораживании устанавливается мощность P30; данный параметр не регулируется.



### 4.6 Размораживание по весу

1. Однократно нажмите кнопку «⚙».
2. Вращая «⚙», установите вес продукта от 100 до 2000 г.
3. Нажмите «▶», при этом начинается размораживание пищи.

## 4 Эксплуатация

### 4.7 Кухонный таймер (счетчик)

Печь оснащена автоматическим счетчиком, не привязанным к остальным ее функциям, поэтому его можно использовать отдельно, для других целей (максимальное время отсчета составляет 95 минут).



1. Однократно нажмите кнопку , на светодиодном индикаторе отобразится значение «00:00».
2. Вращая , введите нужное время.
3. Нажмите кнопку , чтобы подтвердить настройку.
4. Когда обратный отсчет времени достигнет 00:00, 5 раз подается звуковой сигнал. Если выставлено время (24-часовой формат отображения), то на светодиодном индикаторе отобразится текущее время.

Чтобы отключить таймер, нажмите кнопку .



Кухонный таймер работает не так, как часы в 24-часовом формате. Кухонный таймер – это просто таймер.





### 4.8 Меню Авто

1. Вращая , по часовой стрелке, выберите нужный пункт меню. Отобразятся пункты меню от «А-1» до «А-8», а именно: пицца, мясо, овощи, паста, картофель, рыба, напитки и попкорн.
2. Нажмите , чтобы подтвердить настройку.
3. Вращая , выберите массу продукта по умолчанию в соответствии с таблицей меню.



4. Нажмите , при этом начнется приготовление пищи.





**Пример:** Если вы желаете приготовить 350 г рыбы с применением меню «Авто»:

1. Вращайте , по часовой стрелке, пока на индикаторе не отобразится надпись «А-6».
2. Нажмите , чтобы подтвердить настройку.
3. Вращая , выберите массу рыбы так, чтобы на индикаторе отобразилось значение «350».
4. Нажмите , при этом начнется приготовление пищи.

#### Меню автоматической готовки

Меню	Вес	Экран
 А-1 Пицца	200 г	200
	400 г	400
 А-2 Мясо	250 г	250
	350 г	350
	450 г	450
 А-3 Овощи	200 г	200
	300 г	300
	400 г	400
 А-4 Макароны	50 г (с 450 мл холодной воды)	50
	100 г (с 800 мл холодной воды)	100
 А-5 Картофель	200 г	200
	400 г	400
	600 г	600
 А-6 Рыба	250 г	250
	350 г	350
	450 г	450







## 4 Эксплуатация

 A-7 Напитки	1 стакан (120 мл)	1
	2 стакана (240 мл)	2
	3 стакана (360 мл)	3
 A-8 Попкорн	50 г	50
	100 г	100

### 4.9 Многостадийное приготовление пищи



Для готовки можно задать не более 2 этапов. Если при многоэтапном приготовлении один из этапов – размораживание, то он должен быть первым.

	Если необходимо в течение 5 минут разморозить пищу, а затем приготовить ее в течение 7 минут при мощности микроволнового излучения 80%, выполняйте следующие действия.
--	--

1. Однократно нажмите кнопку .
2. Вращая , установите время размораживания так, чтобы на индикаторе отобразилось значение «5:00».
3. Однократно нажмите , на светодиодном индикаторе отобразится надпись «P100».
4. Еще раз нажмите  или установите мощность микроволнового излучения 80 %, вращая .
5. Нажмите , чтобы подтвердить ввод, на светодиодном индикаторе отобразится надпись «P 80».
6. Вращая , отрегулируйте время готовки так, чтобы на индикаторе отобразилось значение «7:00».

7. Нажмите , при этом начнется приготовление пищи. При запуске первого этапа подается однократный звуковой сигнал, после чего начинается обратный отсчет времени размораживания. При переходе ко второму этапу приготовления подается еще один звуковой сигнал. По окончании готовки подается пятикратный звуковой сигнал.

### 4.10 Функция очередности

1. В микроволновом режиме, в режиме «гриль» и в комбинированном режиме при нажатии на кнопку  или  в течение 3 секунд отображается текущий выставленный уровень мощности. Через 3 секунды печь возвращается к работе в предыдущем режиме.
2. Если во время готовки нажать кнопку , то в течение 3 секунд отображается текущее время.

### 4.11. Блокировка от доступа детей

1. **Блокировка:** Когда печь находится в режиме готовности, нажмите и удерживайте в течение 3 секунд кнопку , будет подан звуковой сигнал, указывающий на то, что включена блокировка от доступа детей. Если время уже выставлено, то на светодиодном индикаторе отобразится текущее время; в противном случае на светодиодном индикаторе отобразится “: : : :”.

## 4 Эксплуатация

**2. Разблокировка:** чтобы отключить блокировку от доступа детей, нажмите и удерживайте в течение 3 секунд кнопку “”, будет подан длинный непрерывный звуковой сигнал, указывающий на то, что блокировка от доступа детей отключена.

### 4.12 Открытие дверцы печи

Нажмите кнопку “” и дверца печи откроется.



Если В дверца не открывается по нажатию кнопки “” (например, вследствие отключения питания), то дверцу можно открыть вручную, с помощью вакуумного подъемника.

## 5 Чистка и уход

### 5.1 Чистка



**ВНИМАНИЕ!** Не используйте для очистки электроприбора бензин, растворители или абразивные чистящие средства, металлические и жесткие щетки.



**ВНИМАНИЕ!** Ни в коем случае не погружайте прибор или его шнур питания в воду или другую жидкость.

1. Выключите прибор и выньте вилку шнура питания из розетки электросети.
2. Подождите, пока прибор полностью остынет.
3. Внутренние поверхности печи нужно содержать в чистоте. Брызги пищи или потеки жидкостей нужно вытирать влажной тканью. Если печь сильно загрязнена, для ее чистки можно использовать мягкое моющее средство. Не используйте аэрозоли и другие агрессивные моющие средства, так как от них могут остаться пятна, следы, а также возможно помутнение поверхности дверцы.
4. Внешние поверхности печи следует очищать влажной тканью. Не допускайте попадания воды в вентиляционные отверстия, чтобы предотвратить повреждение рабочих компонентов печи.
5. Дверцу и стекло с обеих сторон, а также дверные прокладки и детали рядом с ними нужно регулярно протирать влажной тканью, чтобы удалить пятна и брызги от пролитой пищи. Не используйте абразивные моющие средства.
6. Не допускайте попадания влаги на панель управления. Очистку рекомендуется выполнять мягкой влажной тканью. При очистке панели управления дверцу печи нужно оставлять открытой, чтобы она случайно не включилась.
7. Если внутри печи или у ее дверцы присутствует конденсат от пара, вытрите его мягкой тканью. Конденсат образуется, если печь эксплуатируется в условиях высокой влажности. Это нормально.

## 5 Чистка и уход

8. В некоторых случаях для очистки нужно будет снять стеклянный поднос. Поднос следует мыть в теплой мыльной воде или в посудомоечной машине.
9. Роликовое кольцо и дно печи следует очищать, чтобы избежать чрезмерного шума. Достаточно протереть нижнюю поверхность печи, используя мягкое моющее средство. Роликовое кольцо можно мыть в теплой мыльной воде или в посудомоечной машине. При снятии роликового кольца для его очистки необходимо запомнить его положение для правильной его установки в последующем.
10. Чтобы удалить неприятный запах из печи, налейте стакан воды и выдавите дольку лимона в глубокую емкость, пригодную для использования в микроволновой печи; включите печь на 5 минут, поставив ее на микроволновый режим. Тщательно промокните поверхности печи и вытрите их насухо мягкой тканью.
11. Если требуется заменить лампочку в печи, обратитесь в авторизованный сервисный центр.
12. Очистку печи следует выполнять регулярно, отложения пищи необходимо удалять. Если не выполнять очистку печи, вследствие этого могут возникнуть дефекты поверхностей, сокращающие срок службы электроприбора; при этом также повышается вероятность возникновения рисков при эксплуатации печи.
13. Электроприбор нельзя утилизировать как бытовые отходы; старую печь нужно отправить в специальный центр сбора отходов, организованный городскими властями.
14. Если микроволновая печь используется с функцией гриля, возможно появление небольшого количества дыма и специфического запаха, которые исчезают спустя некоторое время эксплуатации.

### 5.2 Хранение

- Если вы не планируете использовать электроприбор в течение длительного времени, то его следует хранить надлежащим образом.
- Убедитесь, что электроприбор отключен от электросети, остыл, а его поверхности полностью сухие.
- Хранить прибор следует в сухом прохладном месте.
- Храните устройство в недоступном для детей месте.

### 5.3 Обращение и транспортировка

- Во время обработки и транспортировки переносите прибор в оригинальной упаковке.
- Упаковка устройства защищает его от физических повреждений.
- Не кладите тяжелые грузы на прибор или упаковку. Возможно повреждение прибора.



## 6 Устранение неполадок

<b>Нормальное</b>	
Микроволновая печь создает помехи приему телевизионных программ	При работе микроволновой печи возможно создание помех для приема радио- и телевизионных программ. Помехи аналогичны помехам, возникающим при использовании малых электроприборов, таких как миксер, пылесос и электровентилятор. Это нормально.
Освещение печи тусклое.	При готовке на малой мощности микроволнового излучения освещение печи может быть тусклым. Это нормально.
На дверцах аккумулируется конденсат, из вентиляционных отверстий выходит горячий воздух.	В процессе готовки пищи возможно выделение пара. Большая часть пара отводится через вентиляционные отверстия. Некоторое количество пара оседает в виде конденсата на холодных поверхностях, например, на дверце печи. Это нормально.
Печь была случайно включена пустой.	Не следует включать электроприбор, если внутрь него не помещена пища. Это опасно.

<b>Неисправность</b>	<b>Возможная причина</b>	<b>Способ устранения</b>
Не получается включить печь.	1) Шнур питания не подключен надлежащим образом.	Отключите шнур от сети. Включите его снова через 10 секунд.
	2) Сгорела плавкая вставка или сработал автоматический выключатель.	Замените плавкую вставку или отключите автоматический выключатель (ремонт должен выполняться квалифицированным персоналом нашего сервисного центра).
	3) Проблема с розеткой.	Проверьте исправность розетки, включив в нее любой другой электроприбор.
Печь не греется.	4) Плохо закрыта дверца.	Закройте дверцу надлежащим образом.
При работе микроволновой печи вращающийся стеклянный поднос издает шум	5) Вращающийся стеклянный поднос и днище печи загрязнены.	Очистите грязные компоненты, см. раздел «Чистка и обслуживание».
На индикаторе печи отображается код ошибки E-3, печь не работает	6) Дверца печи не открывается (из-за помехи, расположенной перед дверцей, вследствие низкого напряжения и т. д.)	Отключите шнур от сети. Включите его снова через 10 секунд.

Beko Grundig Deutschland GmbH  
Thomas-Edison-Platz 3  
63263 Neu-Isenburg

[www.grundig.com](http://www.grundig.com)