



Electrolux



electrolux.com/register



EIS67356

FR Notice d'utilisation | **Table de cuisson**



Bienvenue chez Electrolux ! Nous vous remercions d'avoir choisi l'un de nos appareils.



Obtenir des conseils d'utilisation, des brochures, un dépanneur, des informations sur le service et les réparations :
www.electrolux.com/support

Sous réserve de modifications.

TABLE DES MATIÈRES

1. INFORMATIONS DE SÉCURITÉ.....	2
2. CONSIGNES DE SÉCURITÉ.....	5
3. INSTALLATION.....	7
4. DESCRIPTION DE L'APPAREIL.....	9
5. AVANT LA PREMIÈRE UTILISATION.....	10
6. UTILISATION QUOTIDIENNE.....	11
7. FONCTIONS SUPPLÉMENTAIRES.....	16
8. CONSEILS.....	19
9. ENTRETIEN ET NETTOYAGE.....	22
10. DÉPANNAGE.....	23
11. CARACTÉRISTIQUES TECHNIQUES.....	25
12. RENDEMENT ÉNERGÉTIQUE.....	26
13. EN MATIÈRE DE PROTECTION DE L'ENVIRONNEMENT.....	26

1. ⚠ INFORMATIONS DE SÉCURITÉ

Avant d'installer et d'utiliser cet appareil, lisez soigneusement les instructions fournies. Le fabricant ne pourra être tenu pour responsable des blessures et dégâts résultant d'une mauvaise installation ou utilisation. Conservez toujours les instructions dans un lieu sûr et accessible pour vous y référer ultérieurement.

1.1 Sécurité des enfants et des personnes vulnérables

- Cet appareil peut être utilisé par des enfants âgés d'au moins 8 ans et par des personnes ayant des capacités physiques, sensorielles ou mentales réduites ou dénuées d'expérience ou de connaissance, s'ils sont correctement surveillés ou si des instructions relatives à l'utilisation de l'appareil en toute sécurité leur ont été données et s'ils

comprennent les risques encourus. Les enfants de moins de 8 ans et les personnes ayant un handicap très important et complexe doivent être tenus à l'écart de l'appareil, à moins d'être surveillés en permanence.

- Veillez à ce que les enfants ne jouent pas avec l'appareil.
- Ne laissez pas les emballages à la portée des enfants et jetez-les convenablement.
- **AVERTISSEMENT** : L'appareil et ses parties accessibles deviennent chauds pendant l'utilisation. Tenez les enfants et les animaux éloignés de l'appareil lorsqu'il est en cours d'utilisation et de refroidissement.
- Si l'appareil est équipé d'un dispositif de sécurité enfants, nous vous recommandons de l'activer.
- Le nettoyage et l'entretien par l'utilisateur ne doivent pas être effectués par des enfants sans surveillance.

1.2 Sécurité générale

- Cet appareil est exclusivement destiné à un usage culinaire.
- Cet appareil est conçu pour un usage domestique unique, dans un environnement intérieur.
- Cet appareil peut être utilisé dans les bureaux, les chambres d'hôtel, les chambres d'hôtes, les maisons d'hôtes de ferme et d'autres hébergements similaires lorsque cette utilisation ne dépasse pas le niveau (moyen) de l'utilisation domestique.
- **AVERTISSEMENT** : L'appareil et ses parties accessibles deviennent chauds pendant l'utilisation. Veillez à ne pas toucher les éléments chauffants.
- **AVERTISSEMENT** : Il peut être dangereux de laisser chauffer de la graisse ou de l'huile sans surveillance sur une table de cuisson car cela pourrait provoquer un incendie.
- La fumée est une indication de surchauffe. N'utilisez jamais d'eau pour éteindre le feu de cuisson. Éteignez l'appareil et

couvrez les flammes, par exemple avec une couverture ignifuge ou un couvercle.

- **AVERTISSEMENT** : L'appareil ne doit pas être branché à l'alimentation en utilisant un appareil de connexion externe comme un minuteur, ou branché à un circuit qui est régulièrement activé/désactivé par un fournisseur d'énergie.
- **ATTENTION** : Le processus de cuisson doit être supervisé (même les fonctions de cuisson automatiques). Une cuisson courte doit être surveillée en permanence.
- **AVERTISSEMENT** : Risque d'incendie : N'entrez rien sur les surfaces de cuisson.
- Les objets métalliques tels que les couteaux, les fourchettes, les cuillères et les couvercles ne doivent pas être placés sur la surface de la table de cuisson car ils peuvent devenir chauds.
- N'utilisez pas l'appareil avant de l'avoir installé dans la structure encastrée.
- N'utilisez pas de nettoyeur à vapeur pour nettoyer l'appareil.
- Après utilisation, mettez toujours à l'arrêt la table de cuisson à l'aide de la manette de commande et ne vous fiez pas à la détection des récipients.
- Si la surface vitrocéramique / en verre est fissurée, mettez à l'arrêt l'appareil et débranchez-le. Si l'appareil est branché à l'alimentation secteur directement en utilisant une boîte de jonction, retirez le fusible pour déconnecter l'appareil de l'alimentation secteur. Dans tous les cas, veuillez contacter le service après-vente agréé.
- Si le câble d'alimentation est endommagé, il doit être remplacé par le fabricant, un service après-vente agréé ou un professionnel qualifié afin d'éviter tout danger.
- **AVERTISSEMENT** : Utilisez uniquement les dispositifs de protection pour table de cuisson conçus ou indiqués comme adaptés par le fabricant de l'appareil de cuisson dans les instructions d'utilisation, ou les dispositifs de protection pour table de cuisson intégrés à l'appareil. L'utilisation de

dispositifs de protection non adaptés peut entraîner des accidents.

2. CONSIGNES DE SÉCURITÉ

2.1 Installation

AVERTISSEMENT!

L'appareil doit être installé uniquement par un professionnel qualifié.

AVERTISSEMENT!

Risque de blessure ou de dommages matériels.

- Retirez l'intégralité de l'emballage.
- N'installez pas et ne branchez pas un appareil endommagé.
- Suivez scrupuleusement les instructions d'installation fournies avec l'appareil.
- Respectez l'espacement minimal requis par rapport aux autres appareils et éléments.
- Soyez toujours vigilants lorsque vous déplacez l'appareil car il est lourd. Utilisez toujours des gants de sécurité et des chaussures fermées.
- Isolez les surfaces découpées du meuble à l'aide d'un matériau d'étanchéité pour éviter que la moisissure cause des gonflements.
- Protégez la partie inférieure de l'appareil de la vapeur et de l'humidité.
- N'installez pas l'appareil à proximité d'une porte ou sous une fenêtre. Les récipients chauds risqueraient de tomber de l'appareil lors de l'ouverture de celles-ci.
- Chaque appareil est doté de ventilateurs de refroidissement dans le fond.
- Si l'appareil est installé au-dessus d'un tiroir :
 - Ne rangez pas de feuilles ni de petits bouts de papier qui pourraient être aspirés et endommager les ventilateurs de refroidissement ou le système de refroidissement.
 - Laissez une distance d'au moins 2 cm entre le fond de l'appareil et les objets rangés dans le tiroir.
- Ôtez tout panneau de séparation installé dans le meuble sous l'appareil.

2.2 Branchement électrique

AVERTISSEMENT!

Risque d'incendie ou d'électrocution.

- Tous les raccordements électriques doivent être effectués par un électricien qualifié
- L'appareil doit être raccordé à la terre.
- Avant toute intervention, assurez-vous que l'appareil est débranché.
- Assurez-vous que les paramètres figurant sur la plaque signalétique correspondent aux données électriques nominale de l'alimentation secteur.
- Vérifiez que l'appareil est correctement installé. Des câbles ou des fiches secteur desserrés et incorrects (le cas échéant) peuvent faire surchauffer la borne.
- Utilisez le câble d'alimentation électrique approprié.
- Ne laissez pas le câble d'alimentation électrique s'emmêler.
- Assurez-vous qu'une protection contre les chocs est installée.
- Installez le collier anti-traction sur le câble.
- Assurez-vous que le câble d'alimentation ou la fiche (si présente) n'entrent pas en contact avec les surfaces brûlantes de l'appareil ou les récipients brûlants lorsque vous branchez l'appareil à une prise électrique.
- N'utilisez pas d'adaptateurs multiprise et de rallonges.
- Veillez à ne pas endommager la fiche secteur (le cas échéant) ni le câble d'alimentation. Contactez notre service après-vente agréé ou un électricien pour remplacer le câble d'alimentation s'il est endommagé.
- La protection contre les chocs des parties sous tension et isolées doit être fixée de telle manière qu'elle ne puisse pas être enlevée sans outils.
- Ne branchez la fiche secteur dans la prise secteur qu'à la fin de l'installation.

Assurez-vous que la prise secteur est accessible après l'installation.

- Si la prise secteur est détachée, ne branchez pas la fiche secteur.
- Ne tirez pas sur le câble secteur pour débrancher l'appareil. Tirez toujours sur la fiche de la prise secteur.
- N'utilisez que des systèmes d'isolation appropriés : des coupe-circuits, des fusibles (les fusibles à visser doivent être retirés du support), un disjoncteur différentiel et des contacteurs.
- L'installation électrique doit comporter un dispositif d'isolation qui vous permet de déconnecter l'appareil du secteur à tous les pôles. Le dispositif d'isolement doit avoir une largeur d'ouverture de contact de 3 mm minimum.
- Si le code E3 s'affiche à l'écran, débranchez immédiatement la table de cuisson et assurez-vous que le branchement électrique et la tension secteur sont corrects.

2.3 Utilisation

AVERTISSEMENT!

Risque de blessures, de brûlures ou d'électrocution.

- Ne modifiez pas les spécifications de cet appareil.
- Retirez les emballages, les étiquettes et les films de protection (le cas échéant) avant la première utilisation.
- Assurez-vous que les orifices d'aération ne sont pas obstrués.
- Ne laissez pas l'appareil sans surveillance durant son fonctionnement.
- Mettez à l'arrêt les zones de cuisson après chaque utilisation.
- Ne posez pas de couverts ou de couvercles de casseroles sur les zones de cuisson. Ils peuvent devenir très chauds.
- N'utilisez pas l'appareil avec des mains mouillées ou en contact avec de l'eau.
- N'utilisez pas l'appareil comme plan de travail ou comme espace de rangement.
- Si la surface de l'appareil est fissurée, débranchez-le immédiatement, afin d'éviter un choc électrique.
- Les porteurs de pacemakers doivent rester à une distance minimale de 30 cm

des zones de cuisson à induction lorsque l'appareil est en fonctionnement.

- Lorsque vous placez des aliments dans de l'huile chaude, cela peut éclabousser.
- N'utilisez pas de feuille d'aluminium ou d'autres matériaux entre la surface de cuisson et le récipient, sauf indication contraire du fabricant de cet appareil.
- N'utilisez que les accessoires recommandés pour cet appareil par le fabricant.

AVERTISSEMENT!

Risque d'incendie et d'explosion.

- Les graisses et les huiles lorsqu'elles sont chauffées peuvent dégager des vapeurs inflammables. Tenez les flammes ou les objets chauds à distance des graisses et des huiles pendant que vous cuisinez.
- Les vapeurs que dégagent l'huile très chaude peuvent provoquer une combustion spontanée.
- Une huile déjà utilisée peut contenir des restes d'aliments et provoquer un incendie à une température plus basse qu'avec une huile neuve.
- Ne placez pas de produits inflammables ou d'éléments imbibés de produits inflammables à l'intérieur, à proximité ou au-dessus de l'appareil.

AVERTISSEMENT!

Risque de dommages à l'appareil.

- Ne laissez pas de récipients chauds sur le bandeau de commande.
- Ne posez pas de couvercle de casserole chaud sur la surface en verre de la table de cuisson.
- Ne laissez pas le contenu des récipients s'évaporer entièrement.
- Prenez soin de ne pas laisser tomber d'objets ou de récipients sur l'appareil. La surface risque d'être endommagée.
- N'activez pas les zones de cuisson avec un récipient vide ou sans récipient.
- Les récipients de cuisson en fonte ou dont le fond est endommagé peuvent provoquer des rayures sur la surface en verre et vitrocéramique. Soulevez toujours ces objets lorsque vous devez les déplacer sur la surface de cuisson.

2.4 Entretien et nettoyage

- Nettoyez régulièrement l'appareil afin de maintenir le revêtement en bon état.
- Mettez à l'arrêt l'appareil et laissez-le refroidir avant de le nettoyer.
- Ne pulvérisez pas d'eau ni de vapeur pour nettoyer l'appareil.
- Nettoyez l'appareil avec un chiffon doux et humide. Utilisez uniquement des produits de lavage neutres. N'utilisez pas de produits abrasifs, de tampons à récurer, de solvants ou d'objets métalliques, sauf indication contraire.

2.5 Service

- Pour réparer l'appareil, contactez le service après-vente agréé. Utilisez uniquement des pièces de rechange d'origine.
- Concernant la/les lampe(s) à l'intérieur de ce produit et les lampes de rechange vendues séparément : Ces lampes sont

conçues pour résister à des conditions physiques extrêmes dans les appareils électroménagers, telles que la température, les vibrations, l'humidité, ou sont conçues pour signaler des informations sur le statut opérationnel de l'appareil. Elles ne sont pas destinées à être utilisées dans d'autres applications et ne conviennent pas à l'éclairage des pièces d'un logement.

2.6 Mise au rebut

AVERTISSEMENT!

Risque de blessure ou d'asphyxie.

- Contactez votre service municipal pour savoir comment mettre l'appareil au rebut.
- Débranchez l'appareil de l'alimentation électrique.
- Coupez le câble d'alimentation au ras de l'appareil et mettez-le au rebut.

3. INSTALLATION

AVERTISSEMENT!

Reportez-vous aux chapitres concernant la sécurité.

3.1 Avant l'installation

Avant d'installer la table de cuisson, notez les informations de la plaque signalétique ci-dessous. La plaque signalétique se trouve au bas de la table de cuisson.

Numéro de série

3.2 Tables de cuisson intégrées

Les tables de cuisson encastrables ne peuvent être mises en fonctionnement qu'après avoir été installées dans des meubles et sur des plans de travail homologués et adaptés.

3.3 Câble de connexion

- La table de cuisson est fournie avec un câble d'alimentation.
- Pour remplacer le câble d'alimentation endommagé, utilisez le type de câble :

H05V2V2-F qui supporte une température de 90 °C ou plus. Un seul fil doit avoir une coupe transversale minimale conformément au tableau ci-dessous. Contactez votre service après-vente. Le câble de raccordement ne peut être remplacé que par un électricien qualifié.

AVERTISSEMENT!

Tous les raccordements électriques doivent être effectués par un électricien qualifié.

ATTENTION!

Les connexions au moyen de fiches de contact sont interdites.

ATTENTION!

Ne percez pas et ne soudez pas les extrémités du câble. Cela est interdit.

ATTENTION!

Ne raccordez pas le câble sans gaine d'extrémité du câble.

Raccordement monophasé

1. Retirez la gaine d'extrémité du câble des fils noir, marron et bleu.
2. Retirez une partie de l'isolation des extrémités des câbles marron, noir et bleu.
3. Branchez les extrémités des câbles noir et marron.
4. Appliquez un nouveau manchon d'extrémité à l'extrémité des fils partagés (outil spécial requis).
5. Branchez les extrémités des deux câbles bleus.
6. Appliquez un nouveau manchon d'extrémité à l'extrémité des fils partagés (outil spécial requis).

Raccordement biphasé

1. Retirez la gaine d'extrémité du câble des fils noir et marron.
2. Retirez une partie de l'isolation des extrémités des câbles bleu.
3. Branchez les extrémités des deux câbles bleus.
4. Appliquez un nouveau manchon d'extrémité à l'extrémité des fils partagés (outil spécial requis).

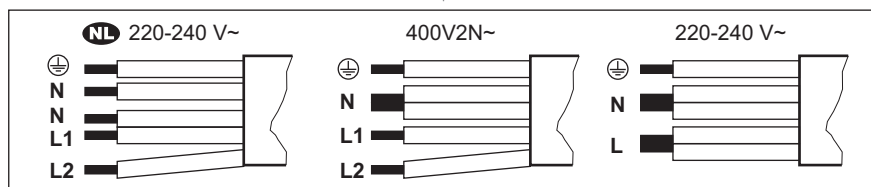

NL 220 - 240 V~	Raccordement biphasé: 400 V2N~	Raccordement monophasé: 220 - 240 V~
5 x 1,5 mm ²	5 x 1,5 mm ² ou 4 x 2,5 mm ²	5 x 1,5 mm ² ou 3 x 4 mm ²
Vert - jaune	Vert - jaune	Vert - jaune
N Bleu et bleu	N Bleu et bleu	N Bleu et bleu
L1 Noir	L1 Noir	L Noir et marron
L2 Marron	L2 Marron	

3.4 Assemblage

Si vous installez la table de cuisson sous une hotte, reportez-vous aux instructions d'installation de la hotte pour connaître la distance minimale entre les appareils.

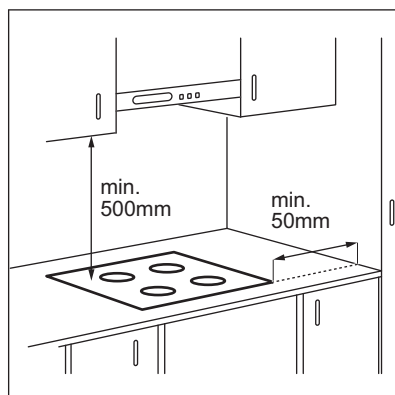

Si l'appareil est installé au-dessus d'un tiroir, la ventilation de la table de cuisson peut chauffer les éléments rangés dans le tiroir durant la cuisson.

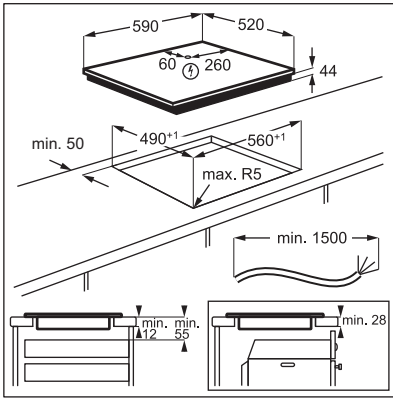

Consultez le tutoriel vidéo « Comment installer votre table de cuisson à induction Electrolux - Installation du plan de travail » en tapant le nom complet indiqué dans le graphique ci-dessous.



How to install your Electrolux Induction Hob - Worktop installation



4. DESCRIPTION DE L'APPAREIL

4.1 Agencement des zones de cuisson

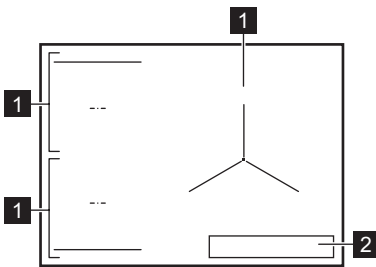

- 1 Zone de cuisson à induction
- 2 Bandeau de commande







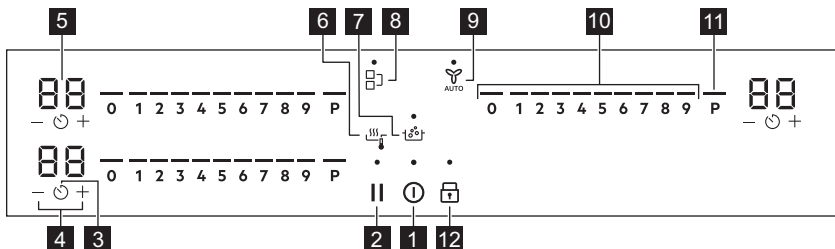







Pour obtenir des informations détaillées sur les dimensions des zones de cuisson, reportez-vous aux « Caractéristiques techniques ».



4.2 Configuration du bandeau de commande



Les touches sensibles permettent de faire fonctionner l'appareil. Les affichages, les voyants et les signaux sonores indiquent les fonctions activées.

Touche sensible	Fonction	Description
1 	En fonctionnement / A l'arrêt	Pour mettre en fonctionnement et à l'arrêt l'appareil.
2 	Pause	Pour activer et désactiver la fonction.
3 	Minuteur	Pour régler la fonction.
4 	-	Pour augmenter ou diminuer la durée.
5 	Affichage du minuteur	Pour indiquer la durée, en minutes.
6 	SenseFry	SenseFry. Pour frire avec des niveaux de cuisson contrôlés automatiquement adapté à différents types d'aliments.
7 	SenseBoil®	SenseBoil®. Pour ajuster automatiquement la température de l'eau pour qu'elle ne déborde pas après avoir atteint le point d'ébullition.
8 	Bridge	Pour activer et désactiver la fonction.
9 	Hob²Hood	Pour activer et désactiver le mode manuel de la fonction.
10 	Bandeau de sélection	Pour sélectionner un niveau de cuisson.
11 	PowerBoost	Pour activer la fonction.
12 	Touches Verrouil / Dispositif de sécurité enfant	Pour verrouiller ou déverrouiller le bandeau de commande.

4.3 Voyants de l'affichage

Voyant	Description
 + chiffre	Un dysfonctionnement s'est produit.
	OptiHeat Control (Voyant de chaleur résiduelle à trois niveaux) : poursuivre la cuisson / maintien au chaud / chaleur résiduelle.

5. AVANT LA PREMIÈRE UTILISATION



AVERTISSEMENT!







Reportez-vous aux chapitres concernant la sécurité.

5.1 Limitation de puissance

Limitation de puissance définit la quantité totale d'énergie utilisée par la table de cuisson, dans les limites des fusibles de l'installation domestique.

Par défaut, la table de cuisson est réglée sur le niveau de puissance le plus élevé possible.

Pour diminuer ou augmenter le niveau de puissance :

1. Entrez dans le menu : maintenez la touche enfoncée  pendant 3 secondes. Ensuite, appuyez et maintenez enfoncé .
2. Appuyez sur  sur la minuterie avant jusqu'à ce que  apparaisse.
3. Appuyez sur  /  sur la minuterie avant pour régler le niveau de puissance.
4. Appuyez sur  pour quitter.

Niveaux de puissance

Reportez-vous au chapitre « Caractéristiques techniques ».

ATTENTION!

Assurez-vous que la puissance sélectionnée est adaptée aux fusibles de votre tableau électrique.

ATTENTION!

Si le niveau de puissance est inférieur ou égal à 2000, W vous ne pouvez pas activer SenseBoil® ou SenseFry.

- P73 — 7 350 W
- P15 — 1 500 W
- P20 — 2 000 W
- P25 — 2 500 W
- P30 — 3 000 W
- P35 — 3 500 W
- P40 — 4 000 W
- P45 — 4 500 W
- P50 — 5 000 W
- P60 — 6 000 W

6. UTILISATION QUOTIDIENNE

AVERTISSEMENT!

Reportez-vous aux chapitres concernant la sécurité.

6.1 Activation et désactivation

Maintenez la touche  enfoncée pour mettre en fonctionnement ou à l'arrêt la table de cuisson.

6.2 Détection de récipient

Cette fonction indique la présence d'ustensiles de cuisine sur la table de cuisson et désactive les zones de cuisson si aucun ustensile n'est détecté pendant une cuisson.

Si vous placez un ustensile de cuisine sur une zone de cuisson avant de sélectionner un niveau de cuisson, le voyant au-dessus de 0 sur le bandeau de sélection apparaît.

Si vous retirez un ustensile de cuisine d'une zone de cuisson activée et le mettez de côté

de manière temporaire, les voyants situés au-dessus du bandeau de sélection correspondant commenceront à clignoter. Si vous ne replacez pas l'ustensile sur la zone de cuisson activée dans les 120 secondes, la zone de cuisson se désactive automatiquement.

Pour reprendre la cuisson, veillez à replacer l'ustensile sur les zones de cuisson dans le délai indiqué.

6.3 Utilisation des zones de cuisson

Posez le récipient au centre de la zone de cuisson souhaitée. Les zones de cuisson à induction s'adaptent automatiquement au diamètre du fond du récipient utilisé.

Les récipients de grande taille peuvent reposer sur deux zones de cuisson en même temps à l'aide de la fonction Bridge. Le récipient doit recouvrir le centre des deux zones mais il ne doit pas dépasser le repère des zones. Si le récipient se trouve entre les

deux centres, la fonction Bridge ne s'active pas.

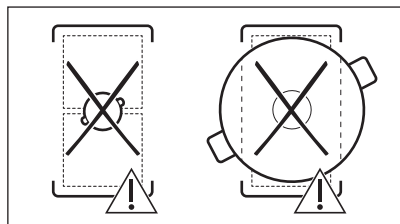
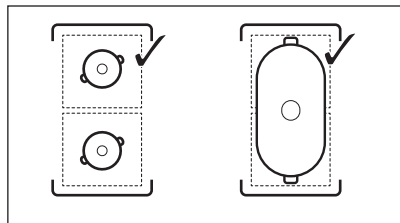

6.4 Réglages de la température

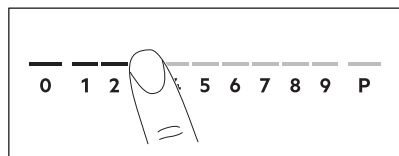

1. Appuyez sur le niveau de cuisson souhaité sur le bandeau de sélection. Les voyants situés au-dessus du bandeau de sélection apparaissent jusqu'au niveau de cuisson sélectionné.
2. Pour désactiver une zone de cuisson, appuyez sur 0.

6.5 PowerBoost

Cette fonction vous permet d'augmenter la puissance des zones de cuisson à induction. La fonction peut être activée pour la zone de cuisson à induction uniquement pour une durée limitée. Lorsque cette durée est écoulée, la zone de cuisson à induction revient automatiquement au niveau de cuisson le plus élevé.



Reportez-vous au chapitre « Caractéristiques techniques ».

Pour activer la fonction pour une zone de cuisson : appuyez sur **P**.

Pour désactiver la fonction : modifiez le niveau de cuisson.

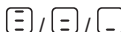

6.6 OptiHeat Control (Voyant de chaleur résiduelle à trois niveaux)

⚠ AVERTISSEMENT!

 Tant que le voyant est allumé, il existe un risque de brûlures dues à la chaleur résiduelle.

Les zones de cuisson à induction génèrent la chaleur nécessaire directement dans le fond des récipients de cuisson. La surface vitrocéramique est chauffée par des récipients de cuisson.

Les indicateurs s'allument lorsqu'une zone de cuisson est chaude. Ils indiquent le niveau de chaleur résiduelle des zones de cuisson que vous êtes en train d'utiliser :

-  - poursuivre cuisson,
-  - maintien au chaud,
-  - chaleur résiduelle.

L'indicateur peut également s'allumer :

- pour les zones de cuisson voisines, même si vous ne les utilisez pas,
- lorsque des récipients chauds sont placés sur la zone de cuisson froide,
- lorsque la table de cuisson est éteinte mais que la zone de cuisson est encore chaude.





L'indicateur s'éteint lorsque la zone de cuisson s'est refroidie.



6.7 Réglages minuteur



Minuteur à rebours

Utilisez cette fonction pour régler la durée de fonctionnement d'une zone de cuisson, uniquement pour une session.

Réglez le niveau de cuisson de la zone de cuisson sélectionnée, puis réglez la fonction.

1. Appuyez sur . 00 apparaît sur l'écran du minuteur.
2. Appuyez sur  ou  pour régler la durée (00 à 99 minutes).
3. Appuyez sur  pour démarrer le minuteur ou attendez 3 secondes. Le minuteur lance le compte à rebours.



Pour modifier la durée : sélectionnez la zone de cuisson en utilisant  et appuyez sur  ou .



Pour désactiver la fonction : sélectionnez la zone de cuisson en utilisant , puis appuyez sur . Le temps restant est décompté jusqu'à 00.

Lorsque le minuteur arrive à son terme, un signal sonore retentit et 00 clignote. La zone de cuisson se désactive. Appuyez sur un symbole pour arrêter le signal et le clignotement.

Minuteur

Vous pouvez utiliser cette fonction lorsque la table de cuisson est allumée mais que les zones de cuisson sont éteintes. Le niveau de cuisson indique 00.

1. Appuyez sur la touche .
2. Appuyez sur  ou  pour régler l'heure. Lorsque le minuteur arrive à son terme, un signal sonore retentit et 00 clignote. Appuyez sur un symbole pour arrêter le signal et le clignotement.

Pour désactiver la fonction : appuyez sur  et . Le temps restant est décompté jusqu'à 00.

6.8 Gestion alimentation

Si plusieurs zones sont actives et que la puissance consommée dépasse la limite de l'alimentation électrique, cette fonction répartit la puissance disponible entre toutes les zones de cuisson. La table de cuisson contrôle les niveaux de cuisson pour protéger les fusibles de l'installation domestique.

- Si la table de cuisson atteint la limite de la puissance maximale disponible (reportez-vous à la plaque signalétique), la

puissance des zones de cuisson sera automatiquement réduite.

- Le niveau de cuisson de la zone de cuisson sélectionnée en premier est toujours prioritaire. La puissance restante sera répartie entre les autres zones de cuisson en fonction de l'ordre de sélection.
- Pour les zones de cuisson à puissance réduite, le bandeau de sélection clignote et indique les plus hauts niveaux de cuisson possibles.
- Attendez que l'affichage cesse de clignoter ou réduisez le réglage de cuisson de la zone de cuisson sélectionnée en dernier. Les zones de cuisson continueront de fonctionner avec le niveau de cuisson réduit. Modifiez manuellement les niveaux de cuisson des zones de cuisson si nécessaire.

6.9 SenseFry



Cette fonction vous permet de régler le niveau de chauffe approprié pour faire frire vos aliments. La table de cuisson maintient la température tout au long de la cuisson. Vous pouvez choisir l'un des trois niveaux SenseFry suivants : faible (2), moyen (5), élevé (8). Une fois le niveau de cuisson réglé, aucun réglage manuel de la température n'est nécessaire.

ATTENTION!

Utilisez uniquement des récipients froids. Ne laissez pas la table de cuisson sans surveillance lorsque cette fonction est activée.

1. Placez une poêle sans huile/graisse sur l'une des zones de cuisson froides sur le côté gauche. Vous pouvez utiliser une seule zone de cuisson ou connecter les deux zones à l'aide de Bridge.

Si vous placez un récipient sur une seule zone de cuisson, la fonction démarre automatiquement.

2. Appuyez sur  pour activer la table de cuisson.
3. Appuyez sur  pour activer la fonction. Le voyant au-dessus du symbole s'allume. Le niveau de chauffe est réglé sur 2 par défaut.
4. Sélectionnez un niveau de friture en appuyant plusieurs fois sur .

Un indicateur clignotant apparaît au-dessus du niveau choisi pour indiquer quelles zones de cuisson peuvent actuellement utiliser la fonction.

5. Appuyez n'importe où sur le curseur de la zone de cuisson choisie.

Vous pouvez régler le niveau SenseFry en appuyant sur l'un des niveaux de niveau de cuisson correspondants, comme indiqué dans le tableau ci-dessous.

niveau de puissance Sense-Fry	Niveaux de chauffe
Faible	2
À point	5
Élevé	8

La fonction démarre.

Une fois que la fonction démarre, les indicateurs au-dessus du curseur apparaissent et l'animation se lance.



Si vous ne placez pas de récipient sur l'une des zones de cuisson dans les 5 secondes, la fonction se désactive automatiquement.

6. Réglez une fonction de minuterie, si nécessaire.

Lorsque le plat atteint la température souhaitée, un signal sonore retentit. Vous pouvez à présent mettre de l'huile et des aliments dans la poêle.

Pour arrêter la fonction, appuyez sur 0 sur la barre de commande ou appuyez sur .

Si vous réglez un Minuteur à rebours sur l'une des zones de cuisson et que le temps réglé s'écoule avant que la température souhaitée ne soit atteinte, la fonction se désactive automatiquement.

Conseils :

- Vous pouvez modifier le niveau de chauffe par défaut, si besoin.
- Pour les morceaux d'aliments épais ou les pommes de terre crues, utilisez un couvercle pendant les 10 premières minutes de friture.

- Les lourdes et/ou grandes casseroles peuvent prendre plus de temps à chauffer.
- Utilisez les poêles stratifiées avec des niveaux bas pour éviter une surchauffe et un endommagement de l'ustensile.
- N'utilisez pas d'ustensiles de cuisson en émail. Ils peuvent surchauffer et s'endommager.

Récipients adaptés à la fonction SenseFry

N'utilisez que des poêles à fond plat. Pour vérifier si la casserole est adaptée :

1. Retournez votre récipient.
2. Placez une règle sur le fond de la casserole.
3. Essayez de placer une pièce de 1, 2 ou 5 centimes d'euro (ou toute pièce d'épaisseur similaire, soit environ 1,7 mm) entre la règle et le dessous de la casserole.

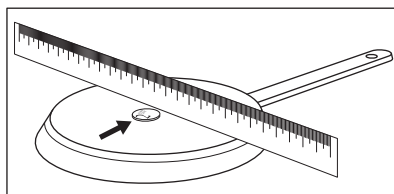

- a. La casserole est inadaptée si vous pouvez placer la pièce entre la règle et la casserole.

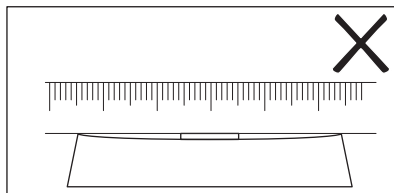

- b. La casserole est adaptée si vous ne pouvez pas placer la pièce entre la règle et la casserole.

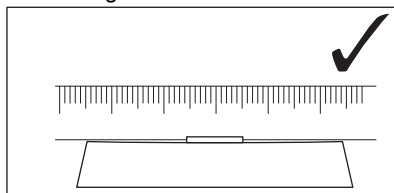

6.10 SenseBoil®

La fonction ajuste automatiquement la température de l'eau pour qu'elle ne déborde pas après avoir atteint le point d'ébullition.



En cas de chaleur résiduelle (☐ / ☐ / ☐) sur la zone de cuisson que vous souhaitez utiliser, un signal sonore retentit et la fonction ne démarre pas. Cette fonction ne fonctionne pas avec les récipients anti-adhésifs.

⚠ ATTENTION!

N'utilisez pas cette fonction avec un récipient vide.
Ne laissez pas la table de cuisson sans surveillance lorsque cette fonction est en activée.

1. Placez des récipients remplis de 1 à 5 l d'eau froide sur les zones de cuisson disponibles pour lesquelles vous souhaitez démarrer la fonction.

Si vous placez un récipient sur une seule zone de cuisson, la fonction démarre automatiquement.

2. Appuyez sur ① pour activer la table de cuisson.
3. Appuyez sur pour activer la fonction. Un indicateur clignotant apparaît au-dessus de P pour indiquer quelles zones de cuisson peuvent actuellement utiliser la fonction.
4. Appuyez n'importe où sur le curseur de la zone de cuisson choisie.

La fonction démarre.

Une fois que la fonction démarre, les indicateurs au-dessus du curseur apparaissent et l'animation se lance.



Si vous ne placez pas de récipient sur l'une des zones de cuisson dans les 5 secondes, la fonction se désactive automatiquement.

Lorsque la fonction atteint le point d'ébullition, la table de cuisson émet un signal sonore et le niveau de cuisson passe automatiquement à un niveau de mijotage par défaut.

Pour désactiver la fonction avant que le point d'ébullition n'ait été atteint, appuyez sur ou sur 0.

Pour désactiver la fonction une fois le point d'ébullition atteint, appuyez sur le curseur et réglez manuellement le niveau de cuisson.

Si vous activez Pause ou retirez le récipient, la fonction se désactive.

Si vous réglez un Minuteur à rebours sur l'une des zones de cuisson et que le temps réglé s'écoule avant que le point d'ébullition ne soit atteint, la fonction se désactive automatiquement.

Conseils :

- Cette fonction est idéale pour faire bouillir de l'eau et cuire des pommes de terre.
- Cette fonction peut ne pas fonctionner correctement pour les bouilloires et les cafetières à expresso.
- Remplissez entre la moitié et les trois quarts du récipient avec de l'eau froide du robinet, en laissant un espace vide de 4 cm depuis le bord du récipient. N'utilisez pas moins de 1 l ni plus de 5 l d'eau. Assurez-vous que le poids total de l'eau (ou de l'eau et des pommes de terre) est compris entre 1 et 5 kg.

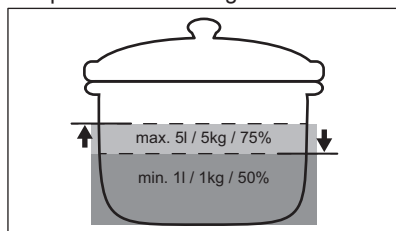

- Pour obtenir les meilleurs résultats, ne faites cuire que des pommes de terres entières, non épluchées et de taille moyenne. Assurez-vous de ne pas trop tasser les pommes de terre.
- Pendant la phase de chauffage, évitez de remuer énergiquement les autres casseroles et cuissons en cours (comme la friture ou l'eau bouillante) sur les autres zones de cuisson.
- Évitez de produire des vibrations externes (par exemple en utilisant un mixeur ou en posant votre téléphone portable à

proximité de la table de cuisson) lorsque la fonction est en cours d'utilisation.

- En fonction du type d'aliments et de récipient, vous pouvez régler le niveau de cuisson une fois le point d'ébullition atteint.
- Ajouter du sel une fois que le point d'ébullition est atteint.
- Utilisez un couvercle pour économiser de l'énergie.

6.11 Structure des menus

Le tableau indique la structure du menu de base.



Paramètres utilisateur

Symbole	Réglage	Options possibles
b	Signal sonore	En fonctionnement / A l'arrêt (--)
P	Limitation de puissance	15 - 73
H	Mode hotte	0 - 6
E	Historique des alarmes / erreurs	La liste des alarmes / erreurs récentes.

Pour entrer les paramètres utilisateur :

appuyez et maintenez enfoncé  pendant 3 secondes. Ensuite, appuyez et maintenez

enfoncé . Les réglages apparaissent sur le minuteur des zones de cuisson gauches.

Navigation dans le menu : le menu est constitué du symbole de réglage et d'une valeur. Le symbole apparaît sur le minuteur arrière et la valeur apparaît sur le minuteur avant. Pour parcourir les réglages, appuyez sur  sur le minuteur avant. Pour modifier la valeur du réglage, appuyez sur  ou  sur le minuteur avant.

Pour quitter le menu : appuyez sur .

OffSound Control

Vous pouvez activer / désactiver les signaux sonores dans le Menu > Paramètres utilisateur.



Reportez-vous à la section « Structure du menu ».

Lorsque les signaux sonores sont désactivés, vous pouvez toujours entendre un son lorsque :

- vous appuyez sur  ;
- le minuteur s'arrête ;
- vous appuyez sur un symbole inactif.

7. FONCTIONS SUPPLÉMENTAIRES

7.1 Arrêt automatique

La fonction désactive la table de cuisson automatiquement si :

- toutes les zones de cuisson sont éteintes ;
- ne pas régler le niveau de cuisson ou la vitesse du ventilateur après l'activation de la table de cuisson ;
- vous avez renversé quelque chose ou placé un objet sur le bandeau de commande pendant plus de 10 secondes (une casserole, un torchon). Un signal sonore retentit et la table de cuisson se met à l'arrêt. Retirez l'objet ou nettoyez le bandeau de commande.
- l'appareil devient trop chaud (par exemple, lorsqu'une casserole chauffe à vide).

Laissez refroidir la zone de cuisson avant de réutiliser la table de cuisson.

- vous ne désactivez pas une zone de cuisson, ou ne changez pas le niveau de cuisson. Au bout de quelques instants, la table de cuisson s'éteint.

La relation entre le niveau de cuisson et le délai après lequel l'appareil s'éteint :

Réglages de la température	La table de cuisson se met à l'arrêt après
1 - 2	6 heures
3 - 4	5 heures
5	4 heures
6 - 9	1,5 heure



Lorsque vous utilisez la fonction SenseFry, la table de cuisson s'éteint après 1 heure et demie.

7.2 Pause

Cette fonction sélectionne le niveau de cuisson le plus bas pour toutes les zones de cuisson activées.

Lorsque la fonction est activée, et peuvent être utilisés. Tous les autres symboles figurant sur les bandeaux de commande sont bloqués.

La fonction ne désactive pas les fonctions du minuteur.

1. Pour activer la fonction : appuyez sur la touche .

Le niveau de cuisson est réduit à 1.

2. Pour désactiver la fonction, appuyez sur .

Le réglage précédent du niveau de cuisson apparaît.

7.3 Touches Verrouil

Vous pouvez verrouiller le bandeau de commande pendant le fonctionnement de la table de cuisson. Vous éviterez ainsi toute modification accidentelle du niveau de cuisson.

Réglez d'abord le niveau de cuisson.

Pour activer la fonction : appuyez sur la touche .

Pour désactiver la fonction : appuyez à nouveau sur .



La fonction se désactive lorsque vous éteignez la table de cuisson.

7.4 Dispositif de sécurité enfant

Cette fonction permet d'éviter une utilisation involontaire de la table de cuisson.

Pour activer la fonction : appuyez sur . Ne paramétrez pas le niveau de cuisson. Maintenez la touche enfoncée pendant

3 secondes, jusqu'à ce que le voyant au-dessus du symbole apparaisse. Désactivez la table de cuisson en appuyant sur .



La fonction reste active lorsque vous éteignez la table de cuisson. Le voyant ci-dessus est allumé.

Pour désactiver la fonction : appuyez sur . Ne paramétrez pas le niveau de cuisson.

Maintenez la touche enfoncée pendant 3 secondes, jusqu'à ce que le voyant au-dessus du symbole disparaisse. Désactivez la table de cuisson en appuyant sur .

Cuisson avec la fonction activée : appuyez sur , puis sur pendant 3 secondes, jusqu'à ce que le voyant au-dessus du symbole disparaisse. Vous pouvez utiliser la table de cuisson. Lorsque vous éteignez la table de cuisson en appuyant sur , la fonction est à nouveau activée.

7.5 Bridge



La fonction s'active lorsque le récipient recouvre le centre des deux zones. Pour plus d'informations sur le placement correct des ustensiles de cuisson, reportez-vous à la section « Utilisation des zones de cuisson ». La fonction est inactive quand SenseBoil® est en cours de fonctionnement.

Cette fonction couple deux zones de cuisson côté gauche, de sorte qu'elles fonctionnent comme une seule.

Réglez d'abord le niveau de cuisson pour l'une des zones de cuisson côté gauche.

Pour activer la fonction : appuyez sur la touche . Pour régler ou modifier le niveau de cuisson, appuyez sur l'une des touches de commande.

Pour désactiver la fonction : appuyez sur . Les zones de cuisson fonctionnent de manière indépendante.

7.6 Hob²Hood

Il s'agit d'une fonction automatique de pointe permettant de raccorder la table de cuisson à une hotte particulière. La table de cuisson et la hotte disposent toutes les deux d'un communicateur de signal infrarouge. La vitesse du ventilateur est définie automatiquement d'après le réglage du mode et la température du récipient le plus chaud se trouvant sur la table de cuisson. Vous pouvez également activer le ventilateur manuellement depuis la table de cuisson.



Sur la plupart des hottes, le système de commande à distance est désactivé par défaut. Activez-le avant d'utiliser la fonction. Pour plus d'informations, reportez-vous au manuel d'utilisation de la hotte.

Utiliser automatiquement la fonction

Pour utiliser la fonction automatiquement, réglez le mode automatique sur H1 – H6. La table de cuisson est initialement réglée sur H5. La hotte réagit dès que vous actionnez la plaque de cuisson. La table de cuisson détecte automatiquement la température du récipient et ajuste la vitesse du ventilateur.

Modes automatiques

	Éclairage automatique	Ébullition ¹⁾	Friture ²⁾
H0	A l'arrêt	A l'arrêt	A l'arrêt
H1	En fonctionnement	A l'arrêt	A l'arrêt
H2 ³⁾	En fonctionnement	Vitesse de ventilation 1	Vitesse de ventilation 1
H3	En fonctionnement	A l'arrêt	Vitesse de ventilation 1
H4	En fonctionnement	Vitesse de ventilation 1	Vitesse de ventilation 1
H5	En fonctionnement	Vitesse de ventilation 1	Vitesse de ventilation 2

	Éclairage automatique	Ébullition ¹⁾	Friture ²⁾
H6	En fonctionnement	Vitesse de ventilation 2	Vitesse de ventilation 3

1) La table de cuisson détecte le processus d'ébullition et sélectionne la vitesse de ventilation en fonction du mode automatique.

2) La table de cuisson détecte le processus de friture et sélectionne la vitesse de ventilation en fonction du mode automatique.

3) Ce mode active le ventilateur et l'éclairage, sans tenir compte de la température.

Modifier du mode automatique

- Désactivez la table de cuisson.
- Appuyez sur pendant 3 secondes. L'affichage s'allume et s'éteint.
- Appuyez sur pendant 3 secondes.
- Appuyez plusieurs fois sur la touche jusqu'à ce que **H** s'allume.
- Appuyez sur la touche du minuteur pour sélectionner un mode automatique.





Pour faire fonctionner la hotte directement depuis le panneau de la hotte, désactivez le mode automatique de la fonction.



Lorsque vous terminez la cuisson et mettez à l'arrêt la table de cuisson, la ventilation de la hotte pourrait continuer à fonctionner pendant un certain temps. Au bout d'un moment, le système désactive automatiquement la ventilation et vous empêche de l'activer accidentellement durant les 30 secondes qui suivent.

Utiliser manuellement la vitesse de ventilation

Vous pouvez également activer la fonction manuellement. Pour ce faire, appuyez sur la touche lorsque la table de cuisson est active. Cela désactive le fonctionnement automatique de la fonction et vous permet de modifier manuellement la vitesse du ventilateur. En appuyant sur la touche , la

vitesse du ventilateur est augmentée d'un palier. Lorsque vous atteignez un niveau intensif et que vous appuyez sur la touche  à nouveau, la vitesse du ventilateur reviendra à 0, désactivant ainsi le ventilateur de la hotte. Pour réactiver le ventilateur à vitesse 1, appuyez sur la touche .



Pour activer le fonctionnement automatique de la fonction, éteignez puis rallumez la table de cuisson.

Activer l'éclairage

Vous pouvez régler la table de cuisson pour activer automatiquement la lumière dès que vous allumez la table de cuisson. Pour ce faire, réglez le mode automatique sur H1 – H6.



La lumière de la hotte s'éteint 2 minutes après avoir désactivé la table de cuisson.

8. CONSEILS



AVERTISSEMENT!

Reportez-vous aux chapitres concernant la sécurité.

8.1 Récipients de cuisson



Pour les zones de cuisson à induction, un champ électromagnétique puissant crée très rapidement la chaleur dans le récipient.

Utilisez les zones de cuisson à induction avec un récipient de cuisson adapté.

- Pour éviter la surchauffe et améliorer les performances des zones, le récipient doit être aussi épais et plat que possible.
- Pour la fonction SenseFry, n'utilisez que des casseroles à fond plat.
- Assurez-vous que le dessous des récipients est propre et sec avant de le placer sur la surface de la table de cuisson.
- Veillez toujours à ne pas faire glisser ni frotter le récipient sur les bords et les coins du verre, car cela pourrait écailler ou endommager la surface du verre.

Matériaux des récipients de cuisson

- **corrects** : fonte, acier, acier émaillé, acier inoxydable, fond multicouche (homologué par le fabricant).
- **incorrects** : aluminium, cuivre, laiton, verre, céramique, porcelaine.

Les récipients de cuisson conviennent pour l'induction si :

- une petite quantité d'eau contenue dans un récipient chauffe dans un bref laps de temps sur une zone de cuisson réglée sur le niveau de cuisson maximal.
- un aimant adhère au fond du récipient.

Dimensions des récipients de cuisson

- Les zones de cuisson à induction s'adaptent automatiquement au diamètre du fond du récipient utilisé. Placez le récipient au centre de la zone de cuisson sélectionnée.
- L'efficacité de la zone de cuisson dépend du diamètre du récipient. Pour assurer un transfert optimal de la chaleur, utilisez des récipients dont le diamètre est similaire à celui d'une zone de cuisson donnée, pas plus grands et pas plus petits que ceux recommandés. Pour vérifier le diamètre recommandé des récipients de cuisson, reportez-vous à « Caractéristiques techniques » > « Spécifications des zones de cuisson ».
 - Un récipient au diamètre plus petit que le diamètre minimal recommandé ne reçoit qu'une petite partie de la puissance générée par la zone de cuisson, ce qui entraîne un chauffage plus lent.
 - Pour des raisons de sécurité et des résultats de cuisson optimaux, n'utilisez pas de récipient plus grand qu'indiqué dans la section « Caractéristiques des zones de

cuisson ». Évitez de garder les récipients à proximité du bandeau de commande durant la cuisson. Cela peut affecter le fonctionnement du bandeau de commande ou activer accidentellement les fonctions de la table de cuisson.



Reportez-vous au chapitre « Caractéristiques techniques ».

8.2 Bruits pendant le fonctionnement

Si vous entendez :

- craquement : le récipient est composé de différents matériaux (conception « sandwich »).
- sifflement : vous utilisez une zone de cuisson avec un niveau de puissance élevé et le récipient est composé de différents matériaux (conception « sandwich »).
- bourdonnement : vous utilisez un niveau de puissance élevé.
- cliquetis : une commutation électrique se produit.

- sifflement, bourdonnement : le ventilateur fonctionne.

Ces bruits sont normaux et n'indiquent pas une anomalie de l'appareil.

8.3 Öko Timer (Minuteur Éco)

Pour réaliser des économies d'énergie, la zone de cuisson se désactive automatiquement avant le signal du minuteur. La différence de temps de fonctionnement dépend du niveau et de la durée de cuisson.

8.4 Guide de cuisson simplifié

Le rapport entre le niveau de cuisson et la consommation énergétique de la zone de cuisson n'est pas linéaire. Lorsque vous augmentez le niveau de cuisson, cela n'est pas proportionnel avec l'augmentation de la consommation d'énergie. Cela veut dire qu'une zone de cuisson avec le niveau de cuisson moyen utilise moins de la moitié de sa puissance.



Les données du tableau sont fournies à titre indicatif uniquement.

Réglages de la température	Utilisez pour :	Durée (min)	Conseils
1	Gardez au chaud les aliments cuits.	si nécessaire	Placez un couvercle sur le récipient.
1 - 2	Sauce hollandaise ; faire fondre : beurre, chocolat, gélatine.	5 - 25	Mélangez de temps en temps.
2	Solidifier : omelettes, œufs cocotte.	10 - 40	Cuisinez avec un couvercle.
2 - 3	Faire mijoter des plats à base de riz et de laitage, réchauffer des plats cuisinés.	25 - 50	Ajoutez au moins deux fois plus d'eau que de riz. Remuez les plats à base de lait durant la cuisson.
3 - 4	Cuisez les légumes, le poisson et la viande à la vapeur.	20 - 45	Ajouter quelques cuillères à soupe d'eau. Vérifiez la quantité d'eau pendant le processus.
4 - 5	Pommes de terre à la vapeur et autres légumes.	20 - 60	Couvrez le fond de la cuve avec 1 à 2 cm d'eau. Vérifiez le niveau d'eau pendant le processus. Gardez le couvercle sur la cuve.
4 - 5	Cuisez de plus grandes quantités d'aliments, des ragoûts et des soupes.	60 - 150	Ajoutez jusqu'à 3 l de liquide et des ingrédients.

Réglages de la température	Utilisez pour :	Durée (min)	Conseils
6 - 7	Faire revenir : escalopes, cordons bleus de veau, côtelettes, rissolettes, saucisses, foie, roux, œufs, crêpes, beignets.	si nécessaire	Retournez-le si nécessaire.
7 - 8	Friture, galettes de pommes de terre, biftecks, steaks.	5 - 15	Retournez-le si nécessaire.
9	Faire bouillir de l'eau, cuire des pâtes, saisir de la viande (goulasch, bœuf braisé), cuire des frites.		
P	Faire bouillir une grande quantité d'eau. PowerBoost est activée.		

8.5 Conseils et astuces pour la fonction SenseFry

Les données du tableau montrent des exemples d'aliments pour chaque niveau SenseFry. La quantité, l'épaisseur, la qualité et la température (par ex. surgelée) des aliments à frire dans une poêle influencent le niveau SenseFry défini. Choisissez le niveau

de cuisson en fonction du type d'aliment, de vos préférences de cuisson et du récipient utilisé.



Les données du tableau sont fournies à titre indicatif uniquement.

Aliments	Niveau SenseFry	
Œufs	Omelette, œufs au plat	Faible
	Œufs brouillés	À point
Poisson	Filet de poisson, poisson pané, fruits de mer	À point
Viande	Hamburger, boulettes de viande, côtelette, escalope de poulet, blanc de dinde, escalope, filet, steak (à point/bien cuit), saucisses frites	À point
	Steak (saignant), viande hachée	Élevé
Légumes	Pommes de terre sautées (cruées)	Faible
	Galettes de pommes de terre frites, légumes	À point

8.6 Conseils pour la fonction Hob²Hood

Lorsque vous utilisez la table de cuisson avec la fonction :

- Protégez le bandeau de la hotte de la lumière directe du soleil.
- Ne pointez pas de lumière halogène sur le bandeau de la hotte.
- Ne recouvrez pas le bandeau de commande de la table de cuisson.
- Ne bloquez pas le signal entre la table de cuisson et la hotte (par exemple avec la

main, la poignée d'un ustensile ou un grand récipient). Voir l'illustration.

La hotte illustrée ci-dessous est présentée à titre d'illustration uniquement.



D'autres appareils contrôlés à distance peuvent bloquer le signal. N'utilisez pas ce type d'appareil à proximité de la table de cuisson lorsque Hob²Hood est actif.

Hottes dotées de la fonction Hob²Hood

Pour trouver la gamme complète de hottes compatibles avec cette fonction, reportez-vous à notre site Web. Les hottes Electrolux dotées de cette fonction doivent afficher le

symbole .

9. ENTRETIEN ET NETTOYAGE



AVERTISSEMENT!

Reportez-vous aux chapitres concernant la sécurité.

9.1 Informations générales

- Nettoyez la table de cuisson après chaque utilisation.
- Utilisez toujours un récipient dont le fond est propre.
- Les rayures ou les taches sombres sur la surface n'ont aucune incidence sur le fonctionnement de la table de cuisson.
- Utilisez un produit de nettoyage spécialement adapté à la surface de la table de cuisson.
- Utilisez toujours un grattoir recommandé pour les tables de cuisson avec une surface en verre. Utilisez le grattoir uniquement comme outil supplémentaire pour nettoyer le verre après la procédure de nettoyage standard.



AVERTISSEMENT!

N'utilisez pas de couteaux ou d'autres outils métalliques tranchants pour nettoyer la surface en verre.

9.2 Nettoyage de la table de cuisson

- **Enlevez immédiatement** : le plastique fondu, les feuilles de plastique, le sel, le sucre et les aliments contenant du sucre, car la saleté peut endommager la table de cuisson. Veillez à ne pas vous brûler. Tenez le racloir spécial incliné sur la surface vitrée et faites glisser la lame du racloir pour enlever les salissures.
- **Enlevez lorsque la table a suffisamment refroidi** : traces de calcaire, traces d'eau, taches de graisse, décoloration métallique brillante. Nettoyez la table de cuisson à l'aide d'un chiffon humide et d'un détergent non abrasif. Après le nettoyage, essuyez la table de cuisson avec un chiffon doux.
- **Pour retirer les décolorations métalliques brillantes** : utilisez une solution d'eau additionnée de vinaigre et nettoyez la surface vitrée avec un chiffon.









10. DÉPANNAGE



AVERTISSEMENT!

Reportez-vous aux chapitres concernant la sécurité.

10.1 Que faire si...

Problème	Cause possible	Solution
Vous ne pouvez pas activer la table de cuisson ni la faire fonctionner.	La table de cuisson n'est pas branchée à une source d'alimentation électrique ou le branchement est incorrect.	Vérifiez que la table de cuisson est correctement branchée à une source d'alimentation électrique.
	Le fusible a disjoncté.	Assurez-vous que le fusible est la cause du dysfonctionnement. Si les fusibles disjonctent de manière répétée, faites appel à un électricien qualifié.
	Vous n'avez pas réglé le niveau de cuisson dans les 60 secondes.	Mettez de nouveau en fonctionnement la table de cuisson et réglez le niveau de cuisson en moins de 60 secondes.
	Vous avez appuyé sur 2 ou plusieurs touches sensibles en même temps.	Appuyez sur une seule touche sensible.
	Pause est activé.	Reportez-vous à la section « Pause ».
Un bip constant se déclenche.	Il y a de l'eau ou des taches de graisse sur le bandeau de commande.	Nettoyez le bandeau de commande.
	Le branchement électrique est incorrect.	Débranchez l'appareil de l'alimentation électrique. Demandez à un électricien qualifié de vérifier l'installation.
Vous n'arrivez pas à sélectionner le niveau de cuisson maximal de l'une des zones de cuisson.	Les autres zones consomment déjà la puissance maximale disponible. Votre table de cuisson fonctionne correctement.	Diminuez la puissance des autres zones de cuisson raccordées à la même phase. Reportez-vous au chapitre « Gestion alimentation ».
Un signal sonore retentit et la table de cuisson se met à l'arrêt. Un signal sonore retentit lorsque la table de cuisson est à l'arrêt.	Vous avez posé quelque chose sur une ou plusieurs touches sensibles.	Retirez l'objet des touches sensibles.
La table de cuisson se met à l'arrêt.	Vous avez posé quelque chose sur la touche sensible  .	Retirez l'objet de la touche sensible.
Le voyant de chaleur résiduelle ne s'allume pas.	La zone de cuisson n'est pas chaude parce qu'elle n'a fonctionné que peu de temps ou le capteur est endommagé.	Si la zone a eu assez de temps pour chauffer, faites appel à un service après-vente agréé.
Hob®Hood ne fonctionne pas.	Vous avez recouvert le bandeau de commande.	Retirez l'objet du bandeau de commande.

Problème	Cause possible	Solution
	Vous utilisez un très grand récipient qui bloque le signal.	Utilisez un plus petit récipient, changez la zone de cuisson ou faites fonctionner la hotte manuellement.
Le bandeau de commande devient chaud au toucher.	L'ustensile est trop grand ou vous le placez trop près du bandeau de commande.	Placez les récipients de grande taille sur les zones de cuisson arrière, si possible.
Aucun signal sonore ne se déclenche lorsque vous appuyez sur les touches sensibles du bandeau.	Les signaux sonores sont désactivés.	Activez les signaux sonores. Reportez-vous au chapitre « Utilisation quotidienne ».
Le voyant au-dessus du symbole  s'allume.	Dispositif de sécurité enfant ou Touches Verrouil est activée.	Reportez-vous aux sections « Dispositif de sécurité enfant » et « Touches verrouil. ».
Le bandeau de sélection clignote.	Il n'y a aucun récipient sur la zone ou la zone n'est pas entièrement couverte.	Placez un récipient sur la zone et assurez-vous qu'il couvre entièrement la zone de cuisson.
	Le récipient n'est pas adapté.	Utilisez un récipient adapté aux tables de cuisson à induction. Reportez-vous au chapitre « Conseils ».
	Le diamètre du fond du récipient de cuisson est trop petit pour la zone.	Utilisez des récipients dont les dimensions sont correctes. Reportez-vous au chapitre « Caractéristiques techniques ».
 et  s'affichent simultanément.	La puissance est trop faible en raison d'un récipient inadapté ou vide.	Utilisez un type de récipient adapté. Reportez-vous aux chapitres « Conseils » et « Caractéristiques techniques ». N'activez aucune zone si un récipient vide est posé dessus.
 et  s'affichent simultanément.	Le récipient est vide ou contient un liquide autre que de l'eau, comme de l'huile.	Évitez d'utiliser la fonction avec d'autres liquides que de l'eau.
 et  s'affichent simultanément.	Le récipient contient trop ou pas assez d'eau. Vous avez fait bouillir un aliment autre que de l'eau et des pommes de terre. Le point d'ébullition a été déplacé et SenseBoil® n'a pas pu fonctionner correctement.	Ne faites bouillir de l'eau et des pommes de terre qu'en utilisant SenseBoil®. Reportez-vous au chapitre « Conseils ».
Un bip retentit, les indicateurs au-dessus de  clignotent et SenseBoil® ne démarre pas.	Aucune zone de cuisson n'est prête à être utilisée avec SenseBoil®. Il y a de la chaleur résiduelle sur les zones de cuisson que vous souhaitez choisir ou celles qui sont encore utilisées.	Terminez vos activités de cuisson précédentes et choisissez une zone de cuisson libre sans chaleur résiduelle.

Problème	Cause possible	Solution
SenseBoil® / SenseFry ne fonctionne pas.	Le niveau de puissance de la plaque de cuisson est trop faible.	Réglez le niveau de puissance sur une valeur plus élevée. Assurez-vous que la puissance sélectionnée est adaptée aux fusibles de votre tableau électrique. Reportez-vous au chapitre « Avant la première utilisation » > « Limitation de puissance ».
Le circuit extérieur est éteint.	Le diamètre du fond du récipient de cuisson est trop petit.	Utilisez un récipient avec un fond de diamètre supérieur.
 et un chiffre s'affichent.	Une erreur s'est produite dans la table de cuisson.	Mettez à l'arrêt la table de cuisson et mettez-la de nouveau en fonctionnement au bout de 30 secondes. Si  s'affiche à nouveau, débranchez la table de cuisson de la prise électrique. Au bout de 30 secondes, rebranchez la table de cuisson. Si le problème persiste, contactez le service après-vente agréé.

10.2 Si vous ne trouvez pas de solution...

Si vous ne trouvez pas de solution au problème, veuillez contacter votre revendeur ou un service après-vente agréé. Vous devez fournir les données figurant sur la plaque signalétique. Assurez-vous d'utiliser

correctement la table de cuisson. Si l'intervention d'un technicien ou d'un vendeur n'est pas gratuite, malgré la période de garantie en cours. Les informations concernant la période de garantie et les centres de service après-vente agréés figurent dans le livret de garantie.

11. CARACTÉRISTIQUES TECHNIQUES

11.1 Plaque signalétique

Modèle EIS67356
 Type 62 B3A 02 AA
 Induction 7.35 kW
 Numéro de série.....
 ELECTROLUX

PNC 949 599 287 00
 220 - 240 V / 400 V 2N, 50 Hz
 Fabriqué en : Allemagne
 7.35 kW



11.2 Caractéristiques des zones de cuisson

Zone de cuisson	Puissance nominale (niveau de cuisson maximale) [W]	PowerBoost [W]	PowerBoost durée maximale [min]	Diamètre de l'ustensile [mm]
Avant gauche	2300	3200	10	125 - 210
Arrière gauche	2300	3200	10	125 - 210
Avant droite	1800 / 3500	2800 / 3700	10 / 10	145 - 245 / 245 - 280

La puissance des zones de cuisson peut varier en fonction des données du tableau. Elle change en fonction du matériau et des dimensions du récipient.

Pour des résultats de cuisson optimaux, utilisez des récipients qui ne dépassent pas les diamètres indiqués dans le tableau.

12. RENDEMENT ÉNERGÉTIQUE

12.1 Informations produits

Identification du modèle	EIS67356	
Type de table de cuisson	Plan de cuisson intégré	
Nombre de zones de cuisson	3	
Technologie de chauffage	Induction	
Diamètre des zones de cuisson circulaires (Ø)	Avant gauche	21.0 cm
	Arrière gauche	21.0 cm
	Avant droite	28.0 cm
Consommation d'énergie par zone de cuisson (EC electric cooking)	Avant gauche	184.4 Wh/kg
	Arrière gauche	184.4 Wh/kg
	Avant droite	178.1 Wh/kg
Consommation d'énergie de la table de cuisson (EC electric hob)	182.3 Wh/kg	

IEC / EN 60350-2 - Appareils de cuisson domestiques électriques - Partie 2 : Tables de cuisson - Méthodes de mesure des performances.

Les mesures d'énergie se rapportant à la surface de cuisson sont identifiées par les repères des zones de cuisson correspondantes.

12.2 Économie d'énergie

Vous pouvez économiser de l'énergie pendant la cuisson quotidienne si vous suivez les conseils ci-dessous.

- Lorsque vous faites chauffer de l'eau, n'utilisez que la quantité dont vous avez besoin.
- Dans la mesure du possible, placez toujours les couvercles sur les récipients de cuisson.
- Placez les récipients directement au centre de la zone de cuisson.
- Utilisez la chaleur résiduelle pour garder les aliments au chaud ou pour les faire fondre.

13. EN MATIÈRE DE PROTECTION DE L'ENVIRONNEMENT

Recyclez les matériaux portant le symbole . Déposez les emballages dans les conteneurs prévus à cet effet. Contribuez à la protection de l'environnement et à votre sécurité, recyclez vos produits électriques et électroniques. Ne jetez pas les appareils

portant le symbole  avec les ordures ménagères. Emmenez un tel produit dans votre centre local de recyclage ou contactez vos services municipaux.

FR Concerne la France uniquement :



FR

Cet appareil,
ses accessoires
et cordons
se recyclent

REPRISE
À LA LIVRAISON



OU

À DÉPOSER
EN MAGASIN



OU

À DÉPOSER
EN DÉCHÈTERIE



Points de collecte sur www.quefairedemesdechets.fr
Privilégiez la réparation ou le don de votre appareil !



FR



electrolux.com

867384757-A-512023



CE