



**NBR6P511SB**

**TR6PB511SB**

FR Notice d'utilisation | **Four vapeur**



# INSTALLATION

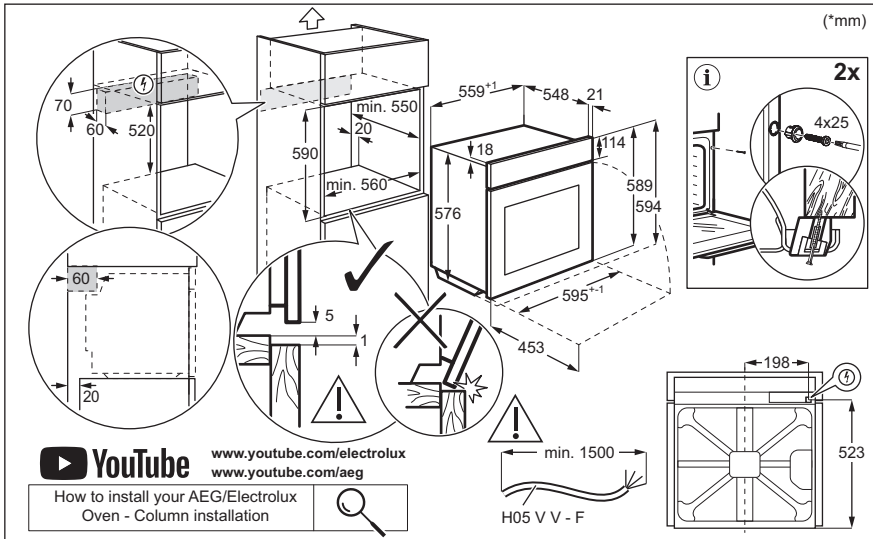
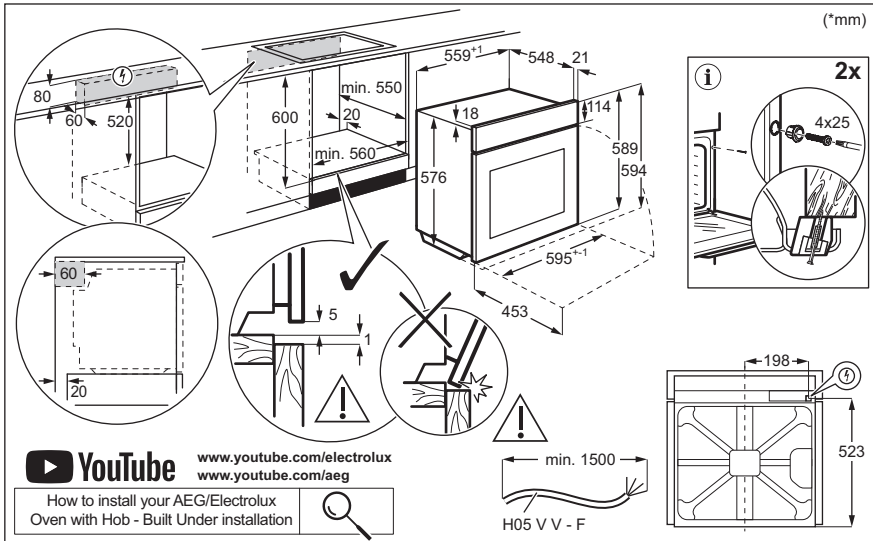

**Bienvenue chez AEG ! Nous vous remercions d'avoir choisi l'un de nos appareils.**



Obtenir des conseils d'utilisation, des brochures, un dépanneur, des informations sur le service et les réparations :  
[www.aeg.com/support](http://www.aeg.com/support)

Sous réserve de modifications.

## TABLE DES MATIÈRES

1. INFORMATION SUR LA SÉCURITÉ.....	3
2. CONSIGNES DE SÉCURITÉ.....	5
3. DESCRIPTION DU PRODUIT.....	9
4. BANDEAU DE COMMANDE.....	9
5. AVANT LA PREMIÈRE UTILISATION.....	10
6. UTILISATION QUOTIDIENNE.....	11
7. FONCTIONS SUPPLÉMENTAIRES.....	17
8. FONCTIONS DE L'HORLOGE.....	18
9. UTILISATION DES ACCESSOIRES.....	19
10. CONSEILS.....	21
11. ENTRETIEN ET NETTOYAGE.....	23
12. DÉPANNAGE.....	26
13. EFFICACITÉ ÉNERGÉTIQUE.....	28
14. EN MATIÈRE DE PROTECTION DE L'ENVIRONNEMENT.....	29

## 1. ⚠ INFORMATION SUR LA SÉCURITÉ

Avant d'installer et d'utiliser cet appareil, lisez soigneusement les instructions fournies. Le fabricant ne pourra être tenu pour responsable des blessures et dégâts résultant d'une mauvaise installation ou utilisation. Conservez toujours les instructions dans un lieu sûr et accessible pour vous y référer ultérieurement.

### 1.1 Sécurité des enfants et des personnes vulnérables

- Cet appareil peut être utilisé par des enfants âgés d'au moins 8 ans et par des personnes ayant des capacités physiques, sensorielles ou mentales réduites ou dénuées d'expérience ou de connaissance, s'ils sont correctement surveillés ou si des instructions relatives à l'utilisation de l'appareil en toute sécurité leur ont été données et s'ils

comprennent les risques encourus. Les enfants de moins de 8 ans et les personnes ayant un handicap très important et complexe doivent être tenus à l'écart de l'appareil, à moins d'être surveillés en permanence.

- Veillez à ce que les enfants n'utilisent pas l'application pour jouer avec l'appareil et les appareils mobiles.
- Ne laissez pas les emballages à la portée des enfants et jetez-les convenablement.
- **AVERTISSEMENT** : L'appareil et ses parties accessibles deviennent chauds pendant l'utilisation. Tenez les enfants et les animaux éloignés de l'appareil lorsqu'il est en cours d'utilisation et de refroidissement.
- Si l'appareil est équipé d'un dispositif de sécurité enfants, nous vous recommandons de l'activer.
- Le nettoyage et l'entretien par l'utilisateur ne doivent pas être effectués par des enfants sans surveillance.

## **1.2 Sécurité générale**

- Cet appareil est exclusivement destiné à un usage culinaire.
- Cet appareil est conçu pour un usage domestique ménager, dans un environnement intérieur.
- Cet appareil peut être utilisé dans les bureaux, les chambres d'hôtel, les chambres d'hôtes, les gîtes ruraux et d'autres hébergements similaires lorsque cette utilisation ne dépasse pas le niveau (moyen) de l'utilisation domestique.
- Cet appareil doit être installé et le câble remplacé uniquement par un professionnel qualifié.
- N'utilisez pas l'appareil avant de l'avoir installé dans la structure encastrée.
- Débranchez l'appareil de l'alimentation électrique avant toute opération d'entretien.
- Si le cordon d'alimentation est endommagé, il doit être remplacé par le fabricant, son service après-vente agréé ou toute personne disposant de qualifications similaires afin d'éviter tout danger électrique.

- **AVERTISSEMENT** : Assurez-vous que l'appareil est éteint avant de remplacer l'ampoule pour éviter tout risque d'électrocution.
- **AVERTISSEMENT** : L'appareil et ses parties accessibles deviennent chauds pendant l'utilisation. Des précautions doivent être prises pour éviter de toucher les éléments chauffants ou la surface de la cavité de l'appareil.
- Utilisez toujours des gants de cuisine pour retirer ou insérer des accessoires ou des plats allant au four.
- Utilisez uniquement la sonde de cuisson recommandée pour cet appareil.
- Pour retirer les supports de grille, tirez d'abord l'avant du support de grille, puis l'arrière à distance des parois latérales. Installez les supports de grille dans l'ordre inverse.
- N'utilisez pas de nettoyeur à vapeur pour nettoyer l'appareil.
- N'utilisez pas de produits abrasifs ni de racloirs pointus en métal pour nettoyer la porte en verre car ils peuvent rayer la surface, ce qui peut briser le verre.
- Avant le nettoyage par pyrolyse, retirez tous les accessoires et les dépôts/déversements excessifs de la cavité de l'appareil.

## 2. CONSIGNES DE SÉCURITÉ

### 2.1 Installation



#### **AVERTISSEMENT!**

L'appareil doit être installé uniquement par un professionnel qualifié.

- Retirez l'intégralité de l'emballage.
- N'installez pas et ne branchez pas un appareil endommagé.
- Suivez les instructions d'installation disponibles sur notre site Web.
- Soyez toujours vigilants lorsque vous déplacez l'appareil car il est lourd. Utilisez toujours des gants de sécurité et des chaussures fermées.
- Ne tirez jamais l'appareil par la poignée.

- Installez l'appareil dans un lieu sûr et adapté répondant aux exigences d'installation.
- Respectez l'espacement minimal requis par rapport aux autres appareils et éléments.
- Avant de monter l'appareil, vérifiez si la porte de l'appareil s'ouvre sans retenue.
- L'appareil est équipé d'un système de refroidissement électrique. Il doit être utilisé avec l'alimentation électrique.

### 2.2 Branchement électrique



#### **AVERTISSEMENT!**

Risque d'incendie ou d'électrocution.

- Tous les raccordements électriques doivent être effectués par un électricien qualifié.
- L'appareil doit être relié à la terre.
- Assurez-vous que les paramètres figurant sur la plaque signalétique correspondent aux données électriques nominale de l'alimentation secteur.
- Utilisez toujours une prise de courant de sécurité correctement installée.
- N'utilisez pas d'adaptateurs multiprise et de rallonges.
- Veillez à ne pas endommager la fiche secteur ni le câble d'alimentation. Le remplacement du câble d'alimentation de l'appareil doit être effectué par notre service après-vente agréé.
- Ne laissez pas les câbles d'alimentation entrer en contact ou s'approcher de la porte de l'appareil ou de la niche d'encastrement sous l'appareil, particulièrement lorsqu'il est en marche ou que la porte est chaude.
- La protection contre les chocs des parties sous tension et isolées doit être fixée de telle manière qu'elle ne puisse pas être enlevée sans outils.
- Ne branchez la fiche secteur dans la prise secteur qu'à la fin de l'installation. Assurez-vous que la prise secteur est accessible après l'installation.
- Si la prise secteur est détachée, ne branchez pas la fiche secteur.
- Ne tirez pas sur le câble secteur pour débrancher l'appareil. Tirez toujours sur la fiche de la prise secteur.
- N'utilisez que des systèmes d'isolation appropriés : des coupe-circuits, des fusibles (les fusibles à visser doivent être retirés du support), un disjoncteur différentiel et des contacteurs.
- L'installation électrique doit comporter un dispositif d'isolation qui vous permet de déconnecter l'appareil du secteur à tous les pôles. Le dispositif d'isolement doit avoir une largeur d'ouverture de contact de 3 mm minimum.
- Fermez bien la porte de l'appareil avant de brancher la fiche à la prise secteur.
- Cet appareil est fourni avec une fiche électrique et un câble d'alimentation.

#### Types de câbles compatibles pour l'installation ou le remplacement pour l'Europe :

H07 RN-F, H05 RN-F, H05 RRF, H05 VV-F, H05 V2V2-F (T90), H05 BB-F

Pour la section du câble, consultez la puissance totale sur la plaque signalétique. Vous pouvez également consulter le tableau :

Puissance totale (W)	Section du câble (mm <sup>2</sup> )
maximum 1 380	3x0.75
maximum 2 300	3x1
maximum 3 680	3x1.5

Le fil de terre (câble vert/jaune) doit être de 2 cm plus long que les câbles de phase marron et neutre bleu

### 2.3 Utilisation

#### AVERTISSEMENT!

Risque de blessures, de brûlures, d'électrocution ou d'explosion.

- Ne modifiez pas les spécifications de cet appareil.
- Assurez-vous que les orifices d'aération ne sont pas obstrués.
- Ne laissez pas l'appareil sans surveillance durant son fonctionnement.
- Éteignez l'appareil après chaque utilisation.
- Soyez prudent lors de l'ouverture de la porte de l'appareil lorsque celui-ci fonctionne. De l'air chaud peut se dégager.
- N'utilisez pas l'appareil avec des mains mouillées ou en contact avec de l'eau.
- N'exercez pas de pression sur la porte ouverte.
- N'utilisez pas l'appareil comme plan de travail ou comme espace de rangement.
- Ouvrez la porte de l'appareil avec précaution. L'utilisation d'ingrédients avec de l'alcool peut provoquer un mélange d'alcool et d'air.
- Ne laissez pas des étincelles ou des flammes nues entrer en contact avec l'appareil lorsque vous ouvrez la porte.

- Utilisez toujours du verre et des bocaux approuvés à des fins de conservation.
- Ne placez pas de produits inflammables ou d'éléments imbibés de produits inflammables à l'intérieur, à proximité ou au-dessus de l'appareil.
- Ne communiquez pas votre mot de passe wifi.

**⚠ AVERTISSEMENT!**

Risque de dommages à l'appareil.

- Pour éviter tout endommagement ou décoloration de l'émail :
  - ne posez pas de plats allant au four ou d'autres objets directement dans le fond de l'appareil.
  - ne placez jamais de feuilles d'aluminium directement sur le fond de la cavité de l'appareil.
  - ne versez pas d'eau directement dans l'appareil chaud.
  - ne conservez pas de plats et de nourriture humides dans l'appareil après avoir terminé la cuisson.
  - Installez ou retirez les accessoires avec précautions.
- La décoloration de l'émail ou de l'acier inoxydable est sans effet sur les performances de l'appareil.
- Utilisez un plat à rôtir pour des gâteaux moelleux. Les jus de fruits provoquent des taches qui peuvent être permanentes.
- Cuisinez toujours avec la porte de l'appareil fermée.
- Si l'appareil est installé derrière la paroi d'un meuble (par ex. une porte), veuillez à ce que la porte ne soit jamais fermée lorsque l'appareil fonctionne. La chaleur et l'humidité peuvent s'accumuler derrière la porte fermée du meuble et provoquer d'importants dégâts sur l'appareil, votre logement ou le sol. Ne fermez pas la paroi du meuble tant que l'appareil n'a pas refroidi complètement.

## 2.4 Entretien et nettoyage

**⚠ AVERTISSEMENT!**

Risque de blessure, d'incendie ou de dommages à l'appareil.

- Avant toute opération d'entretien, désactivez l'appareil et débranchez la fiche secteur.
- Assurez-vous que l'appareil est froid. Les panneaux de verre peuvent se casser.
- Remplacez immédiatement les panneaux de verre de la porte lorsqu'ils sont endommagés. Veuillez contacter le service après-vente agréé.
- Soyez prudent lorsque vous retirez la porte de l'appareil. La porte est lourde !
- Nettoyez régulièrement l'appareil afin de maintenir le revêtement en bon état.
- Nettoyez l'appareil avec un chiffon doux et humide. Utilisez uniquement des produits de lavage neutres. N'utilisez pas de produits abrasifs, de tampons à récurer, de solvants ou d'objets métalliques.
- Si vous utilisez un spray pour four, suivez les consignes de sécurité figurant sur son emballage.

## 2.5 Nettoyage par pyrolyse

**⚠ AVERTISSEMENT!**

Risque de blessures, d'incendie, d'émissions chimiques (fumées) en mode pyrolyse.

- Avant d'effectuer un nettoyage par pyrolyse et un préchauffage initial, retirez de la cavité du four :
  - tout résidu alimentaire excessif, déversement et dépôt d'huile ou de graisse.
  - tous les objets amovibles (y compris les grilles, les rails latéraux, etc., fournis avec l'appareil), en particulier les casseroles, poêles, plateaux, ustensiles anti-adhésifs, etc.
- Lisez attentivement toutes les instructions relatives au nettoyage par pyrolyse.
- Tenez les jeunes enfants éloignés de l'appareil lorsque le nettoyage par pyrolyse est en cours. L'appareil devient très chaud et de l'air chaud est libéré des orifices d'aération avant.
- Le nettoyage par pyrolyse est un fonctionnement à haute température qui peut dégager de la fumée provenant des résidus de cuisson et des matériaux de construction. Par conséquent, il est recommandé aux consommateurs de :

- veillez à assurer une bonne ventilation pendant et après le nettoyage par pyrolyse.
- veillez à assurer une bonne ventilation pendant et après le préchauffage initial.
- Ne renversez pas ou n'appliquez pas d'eau sur la porte du four pendant et après le nettoyage par pyrolyse pour éviter d'endommager les panneaux de verre.
- Les fumées dégagées par les fours à pyrolyse / les résidus de cuisson sont décrites comme étant non nocives pour les êtres humains, y compris pour les jeunes ou les personnes à la santé fragile.
- Maintenez les animaux domestiques à l'écart de l'appareil pendant et après le nettoyage par pyrolyse et le préchauffage initial. Les petits animaux de compagnie (en particulier les oiseaux et les reptiles) peuvent être très sensibles aux changements de température et aux fumées émises.
- Les surfaces anti-adhésives des casseroles, des poêles, des plaques, des ustensiles, etc. peuvent être endommagées par le nettoyage par pyrolyse à haute température et peuvent également être source de fumées légèrement nocives.

## 2.6 Cuisson à la vapeur



### AVERTISSEMENT!

Risque de brûlures et de dommages à l'appareil.

- La vapeur qui s'échappe peut provoquer des brûlures :
  - Au cours de la cuisson à la vapeur, n'ouvrez pas la porte de l'appareil.
  - Soyez prudent en ouvrant la porte de l'appareil après une cuisson à la vapeur.

## 2.7 Éclairage interne



### AVERTISSEMENT!

Risque d'électrocution.

- Concernant la/les lampe(s) à l'intérieur de ce produit et les lampes de rechange vendues séparément : Ces lampes sont conçues pour résister à des conditions physiques extrêmes dans les appareils électroménagers, telles que la température, les vibrations, l'humidité, ou sont conçues pour signaler des informations sur le statut opérationnel de l'appareil. Elles ne sont pas destinées à être utilisées dans d'autres applications et ne conviennent pas à l'éclairage des pièces d'un logement.
- Ce produit contient une source lumineuse de classe d'efficacité énergétique G.
- Utilisez uniquement des ampoules ayant les mêmes spécifications.

## 2.8 Service

- Pour réparer l'appareil, contactez le service après-vente agréé.
- Utilisez uniquement des pièces de rechange d'origine.

## 2.9 Mise au rebut



### AVERTISSEMENT!

Risque de blessure ou d'asphyxie.

- Contactez votre service municipal pour obtenir des informations sur la marche à suivre pour mettre l'appareil au rebut.
- Débranchez l'appareil.
- Coupez le câble d'alimentation au ras de l'appareil et mettez-le au rebut.



## 3. DESCRIPTION DU PRODUIT

### 3.1 Vue d'ensemble

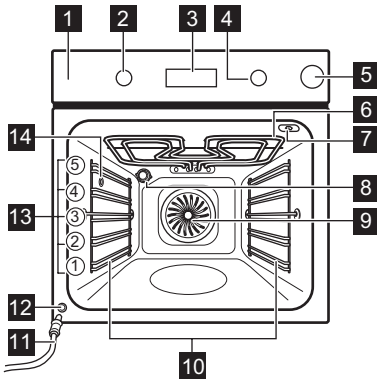

- 1 Bandeau de commande
- 2 Manette de sélection des modes de cuisson
- 3 Affichage
- 4 Manette de commande
- 5 Bac à eau
- 6 Résistance
- 7 Prise pour la sonde à viande

- 8 Éclairage
- 9 Chaleur tournante
- 10 Support de grille, amovible
- 11 Tuyau de vidange
- 12 Vanne de vidange de l'eau
- 13 Niveaux de la grille
- 14 Tuyau de sortie de la vapeur

### 3.2 Accessoires

Accessoires disponibles en fonction du modèle. Scannez le code QR pour vérifier comment utiliser les accessoires fournis avec votre appareil. Vous pouvez commander les accessoires en option séparément. Pour plus d'informations, veuillez contacter votre revendeur local.



## 4. BANDEAU DE COMMANDE

### 4.1 Allumer et éteindre l'appareil

Pour allumer l'appareil :

1. Appuyez sur les manettes. Les manettes sortent vers l'extérieur.
2. Tournez la manette de sélection des modes de cuisson pour sélectionner la fonction.
3. Tournez la manette de commande pour choisir les réglages.

Pour éteindre l'appareil : tournez la manette des modes de cuisson sur la position Off (Arrêt).

### 4.2 Vue d'ensemble du bandeau de commande

	Appuyez pour régler les fonctions du minuteur.
	Maintenez la touche enfoncée pour régler la fonction : Préchauffage rapide.
	Appuyez pour allumer et éteindre la lampe de l'appareil.
	Appuyez pour régler la température de cuisson à cœur des aliments avec : Sonde de cuisson
OK	Appuyez sur pour confirmer votre sélection.

## 4.3 Voyants de l'affichage

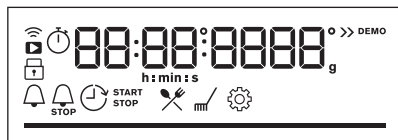

Affichage avec les principales fonctions.

	L'appareil est verrouillé.
	Sous-menu : Cuisson assistée.
	Sous-menu : Nettoyage.
	Sous-menu : Configurations
	Préchauffage rapide est activée.
	Le réservoir d'eau est vide. Remplissez le réservoir.
	Le réservoir d'eau est à moitié plein.

	Le réservoir d'eau est plein.
	Sonde de cuisson est activée.
	Minuteur est activée.
	Heure de cuisson est activée.
	Démarrage retardé est activée.
	Compteur est activée.
	Wi-Fi est activée.
	Télécommande est activée.
	Barre de progression - indique visuellement quand l'appareil atteint la température réglée ou quand le temps de cuisson s'arrête.

## 5. AVANT LA PREMIÈRE UTILISATION

### AVERTISSEMENT!

Reportez-vous aux chapitres concernant la sécurité.

### 5.1 Réglage de l'heure

Lorsque vous branchez l'appareil pour la première fois à l'alimentation électrique, attendez que l'écran affiche : "00:00" ou "12:00" (selon le modèle).

1. Tournez la manette de commande pour régler l'heure.
2. Appuyez sur la touche OK.



### 5.2 Préchauffage et nettoyage initiaux

Préchauffez l'appareil vide avant la première utilisation et le premier contact avec des aliments. L'appareil est susceptible de dégager des odeurs désagréables et de la fumée. Ventilez la pièce pendant le préchauffage.

1. Retirez tous les accessoires et les supports de grille amovibles de l'appareil.
2. Réglez la fonction . Réglez la température maximale. Laissez l'appareil fonctionner pendant 1 h.
3. Réglez la fonction . Réglez la température maximale. Laissez l'appareil fonctionner pendant 15 min.
4. Réglez la fonction . Réglez la température maximale. Laissez l'appareil fonctionner pendant 15 min.
5. Éteignez l'appareil et attendez qu'il refroidisse.
6. Nettoyez l'appareil et les accessoires uniquement avec un chiffon en microfibre, de l'eau chaude et un détergent doux.
7. Remettez les accessoires et les supports d'étagère amovibles à leur position initiale.

### 5.3 Connexion sans fil

Pour connecter l'appareil, vous avez besoin de :

- Un réseau sans fil avec connexion Internet.
  - Un appareil mobile connecté au même réseau sans fil.
1. Pour télécharger l'application, scannez le code QR situé au dos du manuel d'utilisation. Vous pouvez également télécharger l'application directement depuis l'App Store.
  2. Suivez les instructions de mise en route de l'application.
  3. Tournez la manette de sélection des modes de cuisson pour sélectionner .
  4. Tournez la molette de commande pour sélectionner  / Wi-Fi. Allumez-le ou éteignez-le. Reportez-vous au chapitre « Utilisation quotidienne », Modification : Configurations.

Wi-Fi est activé par défaut. Pour des conseils sur les économies d'énergie, reportez-vous au chapitre « Efficacité énergétique ».



Pour des raisons de sécurité, le fonctionnement de la télécommande se désactive automatiquement après 24 h. Répétez l'intégration, si nécessaire.

Fréquence	2.4 GHz WLAN 2400 - 2483.5 MHz
Protocoles	IEEE 802.11b DSSS, 802.11g/n OFDM
Puissance max.	EIRP < 20 dBm (100 mW)
Module Wi-Fi	NIUS-50

## 5.4 Licences du logiciel

Le logiciel de ce produit contient des composants basés sur un logiciel libre et ouvert. AEG reconnaît pleinement les contributions du logiciel ouvert et des communautés robotiques au projet de développement.

Pour accéder au code source de ces composants logiciels libres et ouverts dont les conditions de licence doivent être publiées, et pour consulter leurs informations complètes sur le copyright et les conditions de licence applicables, rendez-vous sur : <http://aeg.opensoftwarerepository.com> (dossier NIUS)

## 6. UTILISATION QUOTIDIENNE



### AVERTISSEMENT!

Reportez-vous aux chapitres concernant la sécurité.

### 6.1 Modes de cuisson



#### Chaleur tournante

Pour rôtir la viande et cuire les gâteaux. Réglez une température inférieure à celle du Chauffage Haut/Bas, car le ventilateur répartit la chaleur uniformément à l'intérieur du four.



#### Chauffage Haut/Bas

Pour cuire et rôtir des aliments sur un seul niveau.



#### Fonction Vapeur : Humidité Faible

Cette fonction convient pour la viande, la volaille, le plat au four et les ragoûts. Grâce à sa combinaison de vapeur et de chaleur, la viande conserve une texture tendre et juteuse, ainsi qu'une surface croustillante.



#### Plats Surgelés

Pour rendre croustillants vos plats préparés, tels que frites, pommes quartiers et nems.



#### Fonction Pizza

Pour cuire des pizzas et autres plats qui nécessitent plus de chaleur par le bas.



#### Cuisson de sole

Pour faire dorer et obtenir un dessous croustillant. Utilisez le premier niveau le plus bas.



### Chaleur Tournante Humide

Cette fonction est conçue pour économiser de l'énergie en cours de cuisson. Lorsque vous utilisez cette fonction, la température à l'intérieur de l'appareil peut différer de la température sélectionnée. La chaleur résiduelle est utilisée. La puissance peut être réduite. Pour plus d'informations, consultez la partie sur les remarques du chapitre « Utilisation quotidienne ». Chaleur Tournante Humide.



### Gril

Pour faire griller des aliments peu épais et du pain.



### Turbo grill

Pour rôti de gros morceaux de viande ou de volaille avec os sur un seul niveau. Pour cuire des gratins et faire dorer.



Durant certains modes de cuisson, l'éclairage peut s'éteindre automatiquement à une température inférieure à 80 °C.

## 6.2 Remarques sur : Chaleur Tournante Humide

Cette fonction était utilisée pour se conformer à la classe d'efficacité énergétique et aux exigences Ecodesign (selon les normes EU 65/2014 et EU 66/2014). Tests conformes aux normes : IEC/EN 60350-1.

La porte du four doit être fermée pendant la cuisson pour que la fonction ne soit pas interrompue et que le four fonctionne avec la plus grande efficacité énergétique possible.

Lorsque vous utilisez cette fonction, l'éclairage s'éteint automatiquement au bout de 30 secondes.

Pour consulter les instructions de cuisson, reportez-vous au chapitre « Conseils », Chaleur Tournante Humide. Pour obtenir des recommandations générales sur l'économie d'énergie, reportez-vous au chapitre « Rendement énergétique », Conseils d'économie d'énergie.

## 6.3 Réglage : Modes de cuisson

1. Tournez la manette des modes de cuisson pour sélectionner un mode de cuisson.

2. Tournez le bouton de commande pour régler la température.

» Préchauffage rapide - appuyez et maintenez enfoncé pour raccourcir le temps de chauffage. Disponible avec certains modes de cuisson. Le ventilateur peut s'allumer automatiquement.

## 6.4 Réglage : Humidité Faible - Cuisson à la vapeur



N'utilisez que de l'eau. N'utilisez pas d'eau filtrée (deminéralisée) ou distillée. N'utilisez pas d'autres liquides. Ne mettez pas de liquides inflammables ni d'alcool dans le réservoir d'eau.

1. Appuyez sur le couvercle du réservoir d'eau pour l'ouvrir.
2. Remplissez le réservoir d'eau froide jusqu'à atteindre le niveau maximal (environ 900 ml).
3. Remplacez le réservoir d'eau dans sa position initiale.
4. Insérez les aliments dans l'appareil.
5. Tournez la manette des modes de cuisson pour sélectionner le mode de cuisson .
6. Tournez le bouton de commande pour régler la température. Remplissez le réservoir d'eau pendant la cuisson, si nécessaire.
7. Lorsque le temps de cuisson est écoulé, tournez la manette des modes de cuisson sur la position Arrêt pour éteindre l'appareil. Ouvrez soigneusement la porte. L'humidité qui s'échappe peut provoquer des brûlures.
8. Pour empêcher la formation de résidus de calcaire, videz le réservoir d'eau après chaque cuisson à la vapeur. Attendez au moins 60 min après chaque utilisation afin d'éviter que de l'eau chaude ne s'écoule de la vanne de vidange de l'eau.



### AVERTISSEMENT!

L'appareil est chaud. Risque de brûlure. Soyez prudent lorsque vous videz le bac à eau.

## 6.5 Vidange du réservoir d'eau

### Affichage de la réserve d'eau

	Le réservoir est plein.
	Le réservoir est à moitié plein.
	Le réservoir est vide. Remplissez le réservoir.

Si vous versez trop d'eau dans le réservoir, le dispositif de sécurité déversera l'excédent d'eau dans le fond de la cavité.

1. Mettez à l'arrêt l'appareil. Laissez la porte du four ouverte et attendez que l'appareil soit froid.
2. Raccordez le tuyau de vidange **C** à la vanne de sortie **A** par le connecteur **B**.

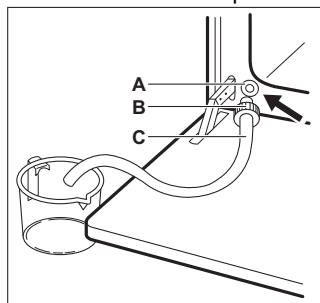

3. Maintenez l'extrémité du tuyau au-dessous du niveau **A** et appuyez à plusieurs reprises sur **B** pour récupérer l'eau résiduelle.
4. Détachez **C** et **B** et séchez l'intérieur du four avec une éponge douce.



N'utilisez pas l'eau vidangée pour remplir à nouveau le réservoir d'eau.

## 6.6 Accès : Menu

Ouvrez le menu pour accéder à des plats à cuisson assistée et des configurations.

1. Tournez la manette des modes de cuisson pour

L'affichage indique , , .

2. Tournez la manette de commande et sélectionnez l'icône pour accéder au sous-menu. Appuyez sur la touche **OK**.

## 6.7 Réglage : Cuisson assistée

**Cuisson assistée** Le sous-menu comprend des programmes conçus pour les plats dédiés. Les programmes commencent par une configuration appropriée. Vous pouvez régler la durée et la température pendant la cuisson.

1. Tournez la manette des modes de cuisson pour .
2. Tournez le bouton de commande pour sélectionner . Appuyez sur **OK**.
3. Tournez le bouton de commande pour sélectionner un plat (P1 - P...). Appuyez sur la touche **OK**.
4. Placez les aliments dans l'appareil. Appuyez sur la touche **OK**.
5. Lorsque la fonction se termine, vérifiez si les aliments sont prêts. Prolongez le temps de cuisson si nécessaire.

Sous-menu : Cuisson assistée

### Légende



La sonde de cuisson doit être connectée pour pouvoir utiliser la fonction. Reportez-vous au chapitre « Utilisation des accessoires ».



Remplissez le bac à eau d'eau de cuisson à la vapeur.





















































Préchauffez l'appareil avant de commencer la cuisson.



Niveau de grille. Reportez-vous au chapitre « Description du produit ».

L'affichage indique **P** et un **certain nombre** de plats que vous pouvez vérifier dans le tableau.

	Plat	Poids	Niveau/Accessoire
P1	Rôti de bœuf, saignant		
P2	Rôti de bœuf, à point	1 - 1,5 kg ; 4 à 5 cm d'épaisseur	  2 ; plateau de cuisson Faire frire la viande pendant quelques minutes dans une poêle chaude. Insérez-le dans l'appareil.
P3	Rôti de bœuf, bien cuit		
P4	Steak de bœuf, à point	180 - 220 g par pièce ; 3 cm d'épaisseur	   3 ; plat à rôtir sur grille métallique Faire frire la viande pendant quelques minutes dans une poêle chaude. Insérez-le dans l'appareil.
P5	Bœuf rôti/braisé (côte de bœuf, intérieur de ronde, flanchet)	1,5 - 2 kg	  2 ; plat à rôtir sur grille métallique Faire frire la viande pendant quelques minutes dans une poêle chaude. Ajoutez du liquide. Insérez-le dans l'appareil.
P6	Rôti de bœuf, saignant (cuisson basse température)		
P7	Rôti de bœuf, à point (cuisson basse température)	1 - 1,5 kg ; 4 à 5 cm d'épaisseur	  2 ; plateau de cuisson Faire frire la viande pendant quelques minutes dans une poêle chaude. Insérez-le dans l'appareil.
P8	Rôti de bœuf, bien cuit (cuisson basse température)		
P9	Filet de bœuf rare (cuisson lente)		
P10	Filet de bœuf, moyen (cuisson lente)	0,5 à 1,5 kg ; 5 à 6 cm d'épaisseur	  2 ; plateau de cuisson Faire frire la viande pendant quelques minutes dans une poêle chaude. Insérez-le dans l'appareil.
P11	Filet de bœuf, cuit (cuisson lente)		
P12	Rôti de veau (par ex. épaule)	0,8 - 1,5 kg ; 4 cm d'épaisseur	  2 ; plat à rôtir sur grille métallique Ajouter du liquide. Rôti couvert.
P13	Rôti de porc - collet ou épaule	1,5 - 2 kg	  1 ; plat à rôtir sur grille métallique Retournez la viande à la moitié du temps de cuisson.
P14	Émincé de porc (cuisson lente)	1,5 - 2 kg	  2 ; plateau de cuisson Retournez la viande à la moitié du temps de cuisson pour faire dorer de manière homogène.
P15	Filet de porc frais	1 - 1,5 kg ; 5 à 6 cm d'épaisseur	  2 ; plat à rôtir sur grille métallique Faire frire la viande pendant quelques minutes dans une poêle chaude. Insérez-le dans l'appareil.
P16	Travers de porc	2 - 3 kg ; côtes levées crues, 2 à 3 cm d'épaisseur	 3 plat profond Ajoutez du liquide pour recouvrir le fond d'un plat. Retournez la viande à la moitié du temps de cuisson.

	Plat	Poids	Niveau/Accessoire
P17	Gigot d'agneau avec os	1.5 - 2 kg ; 7 à 9 cm d'épaisseur	  2 ; plat à rôtir sur <b>plateau de cuisson</b> Ajoutez du liquide. Retournez la viande à la moitié du temps de cuisson.
P18	Poulet entier	1 - 1.5 kg ; frais	  2 ; cocotte sur <b>plateau de cuisson</b> Retournez le poulet à la moitié du temps de cuisson pour faire dorer de manière homogène.
P19	Demi poulet	0.5 - 0.8 kg	  3 ; <b>plateau de cuisson</b>
P20	Escalope de poulet	180 - 200 g par pièce	   2 ; cocotte sur <b>grille métallique</b> Faire frire la viande pendant quelques minutes dans une poêle chaude.
P21	Cuisses de poulet, fraîches	-	  3 ; <b>plateau de cuisson</b> Si vous avez mariné les cuisses de poulet, réglez une température inférieure et faites-les cuire plus longtemps.
P22	Canard entier	2 - 3 kg	  2 ; plat à rôtir sur <b>grille métallique</b> Placez la viande sur un plat à rôtir. Retournez le canard à la moitié du temps de cuisson.
P23	Oie entière	4 - 5 kg	  2 ; <b>poêle profonde</b> Placez la viande sur un plateau de cuisson profond. Retournez l'oie à la moitié du temps de cuisson.
P24	Rôti haché	1 kg	  2 ; <b>grille métallique</b>
P25	Poisson entier, grillé	0.5 - 1 kg par poisson	  2 ; <b>plateau de cuisson</b> Remplissez le poisson avec du beurre, des épices et des herbes.
P26	Filet de poisson	-	  3 ; cocotte sur <b>grille métallique</b>
P27	Gâteau au fromage	-	 2 ;  moule à charnière de 28 cm sur <b>grille métallique</b>
P28	Gâteau aux pommes	-	 3 ; <b>plateau de cuisson</b>
P29	Tarte aux pommes	-	 2 ; moule à tarte sur <b>grille métallique</b>
P30	Tarte aux pommes	-	 1 ;  moule à tarte de 22 cm sur <b>grille métallique</b>
P31	Brownies	2 kg de pâte	 3 ; <b>plat profond</b>
P32	Muffins	-	 3 ; bac à muffins sur <b>grille métallique</b>
P33	Quatre-quarts	-	 2 ; moule quatre-quarts sur <b>grille métallique</b>

	Plat	Poids	Niveau/Accessoire
P34	Pommes de terre au four	1 kg	2; <b>plateau de cuisson</b> Placez les pommes de terre entières avec la peau sur un plateau de cuisson.
P35	Pommes quartiers	1 kg	3; <b>plateau de cuisson</b> recouvert de papier sulfurisé Coupez les pommes de terre en morceaux.
P36	Mélange de légumes grillés	1 - 1.5 kg	3; <b>plateau de cuisson</b> recouvert de papier sulfurisé Coupez les légumes en morceaux.
P37	Croquettes surgelées	0.5 kg	3; <b>plateau de cuisson</b>
P38	Pommes, surgelées	0.75 kg	3; <b>plateau de cuisson</b>
P39	Lasagnes à la viande/aux légumes avec feuilles de pâtes sèches	1 - 1.5 kg	1 ; cocotte sur <b>grille métallique</b>
P40	Gratin de pommes de terre (pommes de terre crues)	1 - 1.5 kg	1 ; cocotte sur <b>grille métallique</b> Tournez le plat après la moitié du temps de cuisson.
P41	Pizza fraîche, fine	-	2 ; <b>plateau de cuisson</b> recouvert de papier sulfurisé
P42	Pizza fraîche, épaisse	-	2 ; <b>plateau de cuisson</b> recouvert de papier sulfurisé
P43	Quiche	-	2 ; plat de cuisson sur <b>grille métallique</b>
P44	Baguette/Ciabatta/Pain blanc	0.8 kg	2; <b>plateau de cuisson</b> recouvert de papier sulfurisé Prolonger le temps pour le pain blanc.
P45	Céréales complètes / Riz / Pain noir	1 kg	2 ; <b>plateau de cuisson</b> recouvert de papier sulfurisé / <b>grille métallique</b>

## 6.8 Modification : Configurations

1. Tournez la manette des modes de cuisson pour .
2. Tournez le bouton de commande pour sélectionner . Appuyez sur **OK**.
3. Tournez la manette pour sélectionner le réglage. Appuyez sur la touche **OK**.
4. Tournez le bouton de commande pour régler la valeur. Appuyez sur la touche **OK**.
5. Tournez la manette des modes de cuisson sur la position Arrêt pour quitter le Menu .

## Sous-menu : Configurations

	Réglage	Valeur
01	Heure actuelle	Modifier
02	Affichage Luminosité	1 - 5
03	Son touches	1 - Bip, 2 - Clic, 3 - Son désactivé
04	Volume alarme	1 - 4
05	Action Sonde de cuisson	1 - Alarme et arrêt, 2 - Alarme



Réglage	Valeur
<b>06</b> Compteur	Marche / Arrêt
<b>07</b> Eclairage four	Marche / Arrêt
<b>08</b> Préchauffage rapide	Marche / Arrêt
<b>09</b> Nettoyage conseillé	Marche / Arrêt
<b>10</b> Wi-Fi	Marche / Arrêt
<b>11</b> Fonctionnement à distance automatique	Marche / Arrêt

Réglage	Valeur
<b>12</b> Ignorer Réseau	Oui/Non
<b>13</b> Mode démo	Code d'activation : 2468
<b>14</b> Version du logiciel	Contrôle
<b>15</b> Réinitialiser tous les réglages	Oui/Non

## 7. FONCTIONS SUPPLÉMENTAIRES

### 7.1 Touches Verrouil

Cette fonction permet d'éviter une modification involontaire de la fonction de l'appareil.

Lorsqu'il est activé pendant que l'appareil est en cours d'utilisation, il verrouille le bandeau de commande, ce qui garantit que les réglages de cuisson actuels continuent sans interruption.

Lorsqu'il est activé alors que l'appareil est éteint, le bandeau de commande reste verrouillé, empêchant ainsi l'appareil d'être allumé involontairement.



 OK - maintenez la touche enfoncée pour activer la fonction.

Un signal sonore retentit.  - clignote 3 x lorsque le verrouillage est activé.

 OK - maintenez la touche enfoncée pour activer la fonction.

### 7.2 Arrêt automatique

Pour des raisons de sécurité, si le mode de cuisson est actif et qu'aucun réglage n'est modifié, l'appareil se met à l'arrêt automatiquement au bout d'un certain temps.

 (°C)	 (h)
30 - 115	12.5
120 - 195	8.5
200 - 245	5.5
250 - maximum	3

Si vous comptez exécuter un mode de cuisson pendant une durée supérieure au temps d'arrêt automatique, réglez la durée de cuisson. Reportez-vous au chapitre « Fonctions de l'horloge ».





L'arrêt automatique ne fonctionne pas avec les fonctions : Eclairage four, Sonde de cuisson, Démarrage retardé.

### 7.3 Ventilateur de refroidissement



Lorsque l'appareil fonctionne, le ventilateur de refroidissement se met automatiquement en marche pour refroidir les surfaces de l'appareil. Si vous éteignez l'appareil, le ventilateur de refroidissement peut continuer à fonctionner jusqu'à ce que l'appareil refroidisse.

## 8. FONCTIONS DE L'HORLOGE



### 8.1 Description des fonctions du minuteur

 <b>Minuteur</b>	Pour régler un compte à rebours. Lorsque le minuteur termine le décompte, le signal sonore retentit. Cette fonction n'a aucun effet sur le fonctionnement de l'appareil et peut être réglée à tout moment.
 <b>Heure de cuisson</b>	Pour régler la durée de cuisson. Lorsque le minuteur se termine, le signal retentit et le mode de cuisson s'éteint automatiquement.
 <b>Démarrage retardé</b>	Pour reporter le début et / ou la fin de la cuisson.
 <b>Compteur</b>	Pour indiquer la durée de fonctionnement de l'appareil. Le maximum est de 23 h 59 min. Cette fonction n'a aucun effet sur le fonctionnement de l'appareil et peut être réglée à tout moment.



### 8.2 Réglage : Minuteur

1. Appuyez sur la touche .
- L'affichage indique : 0:00 et .
2. Tournez la manette de commande pour régler les Minuteur.
  3. Appuyez sur la touche **OK**. Le minuteur commence son décompte immédiatement.

### 8.3 Réglage : Heure de cuisson

1. Tournez les molettes pour sélectionner un mode de cuisson et régler la température.
2. Appuyez sur  jusqu'à ce que l'affichage indique : 0:00 et .
3. Tournez la manette de commande pour régler les Heure de cuisson.
4. Appuyez sur **OK**. Le minuteur commence son décompte immédiatement.
5. Lorsque la durée est écoulée, appuyez sur **OK** et tournez la manette des modes de cuisson sur la position arrêt.



### 8.4 Réglage : Démarrage retardé

1. Tournez les molettes pour sélectionner un mode de cuisson et régler la température.
2. Appuyez sur  jusqu'à ce que l'affichage indique :  et **START**.
3. Tournez la manette pour régler l'heure de début de cuisson.
4. Appuyez sur la touche **OK**.



L'affichage indique : --:--  **STOP**.

5. Tournez la manette de commande pour régler l'heure de fin.
6. Appuyez sur la touche **OK**.  
Le minuteur commence le décompte à l'heure réglée pour le début de la cuisson.
7. Lorsque la durée est écoulée, appuyez sur **OK** et tournez la manette des modes de cuisson sur la position arrêt.

### 8.5 Réglage : Compteur

1. Tournez la manette des modes de cuisson vers  pour saisir Menu.
2. Tournez le bouton de commande pour sélectionner  / Compteur. Consulter le chapitre « Utilisation quotidienne », Menu : Configurations.
3. Appuyez sur la touche **OK**.
4. Tournez la manette de commande pour activer et désactiver le compteur.
5. Appuyez sur la touche **OK**.

### 8.6 Réglage : Heure actuelle

1. Tournez la manette des modes de cuisson vers  pour saisir Menu.
2. Tournez le bouton de commande pour sélectionner  / Heure actuelle. Reportez-vous au chapitre « Utilisation quotidienne », Menu : Réglages de base.
3. Tournez la manette de commande pour régler l'horloge.
4. Appuyez sur la touche **OK**.

## 9. UTILISATION DES ACCESSOIRES

### **⚠ AVERTISSEMENT!**

Reportez-vous aux chapitres concernant la sécurité.

### 9.1 Insertion des accessoires



Selon le modèle, les caractéristiques des accessoires peuvent varier. Pour plus d'informations sur les accessoires, reportez-vous au chapitre « Description du produit ».

Une petite indentation sur le dessus apporte plus de sécurité et empêche l'inclinaison. Les indentations sont également des dispositifs anti-bascule. Le rebord de la grille empêche les ustensils de cuisine de glisser hors de la grille.

Insérez l'accessoire (grille métallique/plaque) entre les rails du support de grille. Assurez-vous que la clayette touche l'arrière de l'intérieur du four et que les pieds pointent vers le bas.

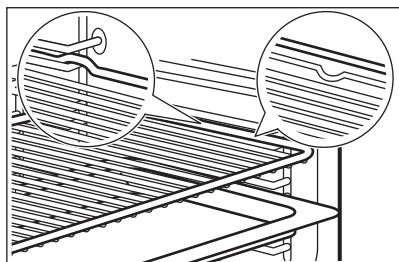

Si votre plateau a une pente, positionnez-le vers l'arrière de l'intérieur du four.

S'il y a une inscription sur l'accessoire, assurez-vous qu'il est face à vous.

Si vous utilisez un plateau avec des trous, placez le plateau/la poêle en dessous pour recueillir les liquides égouttants.

### 9.2 Sonde de cuisson

Cela mesure la température à l'intérieur des aliments.

Il y a deux températures à régler :

- °C - la température à l'intérieur de l'appareil. Elle doit être d'au moins 25 °C plus élevée que la température à cœur des aliments.
-  - la température à cœur des aliments.

Recommandations :

- Les ingrédients doivent être à température ambiante.
- Ne l'utilisez pas pour des plats liquides.
- Pendant la cuisson, l'aiguille du capteur d'aliments doit être complètement insérée dans le plat.

Cuisson avec : Sonde de cuisson

### **⚠ AVERTISSEMENT!**

Il existe un risque de brûlures lorsque la sonde alimentaire et les supports de grille deviennent chauds. Ne touchez pas la poignée de la sonde de cuisson avec les mains nues. Utilisez toujours des gants de cuisine.

1. Mettez en fonctionnement l'appareil.
2. Réglez le mode de cuisson et, si nécessaire, la température du four.
3. Insérez la sonde de cuisson dans le plat :

#### **Viande, volaille et poisson**

Insérez toute la longueur de l'aiguille de la sonde de cuisson dans la viande ou le poisson à sa partie la plus épaisse.

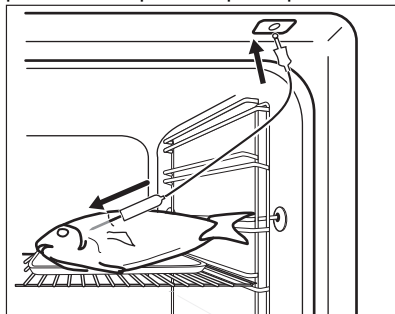

#### **Ragoût**

Introduisez la pointe de la sonde de cuisson exactement au centre de la

cocotte. La sonde de cuisson doit être stable en un seul endroit pendant la cuisson. Pour y parvenir, utilisez un ingrédient solide. Utilisez le rebord du plat de cuisson pour appuyer la poignée en silicone de la sonde de cuisson. La pointe de la sonde de cuisson ne doit pas toucher le fond du plat de cuisson.

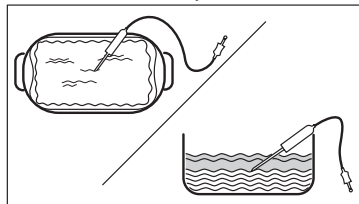

4. Branchez la sonde de cuisson dans la prise située à l'intérieur de l'appareil. Reportez-vous au chapitre « Description du produit ».

L'affichage indique la température actuelle de la sonde de cuisson.

5.  - appuyez pour régler la température à cœur du capteur.
6. Tournez le bouton de commande pour régler la température.
7. Appuyez sur la touche OK.
8. Dès que les aliments atteignent la température définie, un signal sonore retentit. Vérifiez si les aliments sont prêts. Prolongez le temps de cuisson si nécessaire.
9. Débranchez la sonde alimentaire et sortez le plat de l'appareil.

### 9.3 Marmite à vapeur pour la cuisson à la vapeur



La marmite à vapeur n'est pas fournie avec l'appareil. Pour plus d'informations, veuillez contacter votre revendeur local.

Kit vapeur se compose de :

- A. Tube injecteur - pour la cuisson à la vapeur,

- B. Couvercle,
- C. Gril en acier,
- D. Bol en verre.

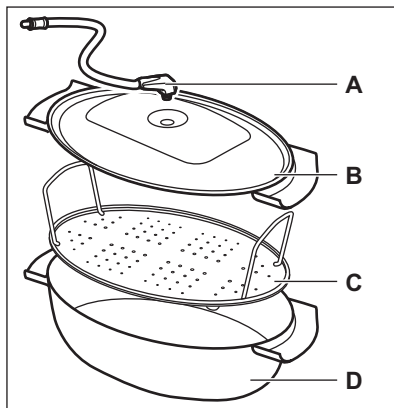

Veillez à ne pas :

- placez la marmite à vapeur chaude sur des surfaces froides / humides.
- versez des liquides froids dans la marmite à vapeur lorsqu'il fait chaud.
- utilisez la marmite à vapeur sur une surface de cuisson chaude.
- nettoyez la marmite à vapeur avec des abrasifs, des éponges et des poudres.

### 9.4 Cuisson à la vapeur dans la marmite à vapeur

1. Placez la nourriture dans le grill en acier situé dans la marmite à vapeur et couvrez-le avec le couvercle.
2. Insérez le tuyau d'injection dans l'orifice du couvercle.
3. Placez la marmite à vapeur sur le deuxième niveau de grille partant du bas.
4. Raccordez le tuyau d'injection à l'arrivée de la vapeur. Reportez-vous au chapitre « Description du produit ».
5. Réglez l'appareil pour la fonction de cuisson à la vapeur.

## 10. CONSEILS

### 10.1 Recommandations de cuisson

Les températures et temps de cuisson se trouvant dans les tableaux ne sont indiqués qu'à titre indicatif. Elles varient selon les recettes, la qualité et la quantité des ingrédients utilisés.

Votre appareil peut cuire ou rôtir différemment de votre appareil précédent. Les conseils ci-dessous contiennent les réglages de température, les temps de cuisson et les positions de grilles recommandés pour des types de plats en particulier.

Comptez les niveaux de grille à partir du bas du four.

Si vous ne trouvez pas les réglages appropriés pour une recette spécifique, cherchez-en une qui s'en rapproche.

Pour des conseils sur les économies d'énergie, reportez-vous au chapitre « Efficacité énergétique ».

**Symboles utilisés dans les tableaux :**



Type d'aliment



Mode de cuisson



Température



Accessoire



Niveau de la grille



Heure de cuisson (min)





### 10.2 Chaleur Tournante Humide - accessoires recommandés





Utilisez les moules et récipients foncés et non réfléchissants. Ils offrent une meilleure absorption de la chaleur que les plats réfléchissants de couleur claire.

- **Plaque à pizza** - sombre, non réfléchissante, diamètre 28cm
- **Plat de cuisson** - sombre, non réfléchissant, diamètre 26cm
- **Ramequins** - céramique, diamètre 8cm, hauteur 5 cm
- **Moules à flan** - foncé, non réfléchissant, diamètre 28cm

### 10.3 Chaleur Tournante Humide





Pour de meilleurs résultats, suivez les suggestions indiquées dans le tableau ci-dessous.





		°C		
Petits pains sucrés, 16 morceaux	Plateau de cuisson ou plat à rôtir	180	2	20 - 30
Petits pains, 9 morceaux	Plateau de cuisson ou plat à rôtir	180	2	30 - 40
Pizza, surgelée, 0,35 kg	grille métallique	220	2	10 - 15
Gâteau Roulé	Plateau de cuisson ou plat à rôtir	170	2	25 - 35
Brownie	Plateau de cuisson ou plat à rôtir	175	3	25 - 30
Soufflé, 6 morceaux	ramequins en céramique sur une grille métallique	200	3	25 - 30

		°C		
Fond de tarte en génoise	moule à tarte sur une grille métallique	180	2	15 - 25
Gâteau à étages	Plat de cuisson sur la grille métallique	170	2	40 - 50
Poisson poché, 0,3 kg	Plateau de cuisson ou plat à rôtir	180	3	20 - 25
Poisson entier, 0,2 kg	Plateau de cuisson ou plat à rôtir	180	3	25 - 35
Filet de poisson, 0,3 kg	plaque à pizza sur la grille métallique	180	3	25 - 30
Viande pochée, 0,25 kg	Plateau de cuisson ou plat à rôtir	200	3	35 - 45
Chachlyk, 0,5 kg	Plateau de cuisson ou plat à rôtir	200	3	25 - 30
Cookies, 16 morceaux	Plateau de cuisson ou plat à rôtir	180	2	20 - 30
Meringues, 24 morceaux	Plateau de cuisson ou plat à rôtir	180	2	25 - 35
Muffins, 12 morceaux	Plateau de cuisson ou plat à rôtir	170	2	30 - 40
Petite pâtisserie sa-lée, 20 morceaux	Plateau de cuisson ou plat à rôtir	180	2	25 - 30
Biscuits à pâte sa-blée, 20 morceaux	Plateau de cuisson ou plat à rôtir	150	2	25 - 35
Tartelettes, 8 morceaux	Plateau de cuisson ou plat à rôtir	170	2	20 - 30
Légumes, pochés, 0,4 kg	Plateau de cuisson ou plat à rôtir	180	3	35 - 45
Omelette végétarienne	plaque à pizza sur la grille métallique	200	3	25 - 30
Légumes méditerranéens, 0,7 kg	Plateau de cuisson ou plat à rôtir	180	4	25 - 30

## 10.4 Informations pour les organismes de contrôle

Tests conformes à la norme IEC 60350-1.

				°C	
Petits gâteaux, 20 par plateau	Chauffage Haut/Bas	Plateau de cuisson	3	170	20 - 35
Petits gâteaux, 20 par plateau	Chaleur tournante	Plateau de cuisson	3	150 - 160	20 - 35

				°C	
Petits gâteaux, 20 par plateau	Chaleur tournante	Plateau de cuisson	2 et 4	150 - 160	20 - 35
Tarte aux pommes, 2 moules Ø20 cm	Chauffage Haut/Bas	Grille métallique	2	180	70 - 90
Tarte aux pommes, 2 moules Ø20 cm	Chaleur tournante	Grille métallique	2	160	70 - 90
Génoise, moule à gâteau Ø26 cm <sup>1)</sup>	Chauffage Haut/Bas	Grille métallique	2	170	40 - 50
Génoise, moule à gâteau Ø26 cm <sup>1)</sup>	Chaleur tournante	Grille métallique	2	160	40 - 50
Génoise, moule à gâteau Ø26 cm <sup>1)</sup>	Chaleur tournante	Grille métallique	2 et 4	160	40 - 60
Sablé	Chaleur tournante	Plateau de cuisson	3	140 - 150	20 - 40
Sablé	Chaleur tournante	Plateau de cuisson	2 et 4	140 - 150	25 - 45
Sablé	Chauffage Haut/Bas	Plateau de cuisson	3	140 - 150	25 - 45
Pain grillé <sup>1)</sup>	Gril	Grille métallique	4	max.	1 - 5

1) Préchauffez l'appareil pendant 10 minutes.

## 11. ENTRETIEN ET NETTOYAGE



### AVERTISSEMENT!

Reportez-vous aux chapitres concernant la sécurité.

### 11.1 Remarques concernant le nettoyage

#### Agent nettoyant

- Nettoyez l'avant de l'appareil uniquement avec un chiffon en microfibre imbibé d'eau tiède et d'un détergent doux.
- Utilisez une solution de nettoyage pour nettoyer les surfaces métalliques.
- Nettoyez les taches avec un détergent doux.

#### Utilisation quotidienne

- Essayez l'intérieur de l'appareil après chaque utilisation. L'accumulation de

graisse ou d'autres résidus peut provoquer un incendie.

- De l'humidité peut se déposer dans l'enceinte de l'appareil ou sur les vitres de la porte. Pour diminuer la condensation, laissez fonctionner l'appareil pendant 10 minutes avant la cuisson. Ne conservez pas les aliments dans l'appareil pendant plus de 20 minutes. Séchez l'intérieur de l'appareil uniquement avec un chiffon en microfibre après chaque utilisation.

#### Accessoires

- Nettoyez tous les accessoires après chaque utilisation et laissez-les sécher. Utilisez uniquement un chiffon en microfibre avec de l'eau tiède et un détergent doux. Ne lavez pas les accessoires au lave-vaisselle.

- Ne nettoyez pas les accessoires antiadhésifs avec un produit nettoyant abrasif ou des objets tranchants.

## 11.2 Retrait des supports de grille

Retirez les supports de grille pour nettoyer le four.

1. Éteignez l'appareil et attendez qu'il refroidisse.
2. Écartez l'avant du support de grille de la paroi latérale.
3. Écartez l'arrière du support de grille de la paroi latérale et retirez-le.

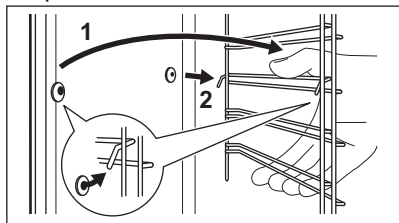

4. Installez les supports de grille dans l'ordre inverse.

Les goupilles de retenue sur les rails télescopiques doivent pointer vers l'avant.

## 11.3 Nettoyage par pyrolyse

### ⚠ AVERTISSEMENT!

Risque de brûlure.

### ⚠ ATTENTION!

Si un autre appareil est installé dans le même meuble, ne l'utilisez pas en même temps que cette fonction. Vous risqueriez d'endommager le four.

Ne démarrez pas la fonction si vous n'avez pas entièrement fermé la porte du four.

1. Assurez-vous que l'appareil est froid.
2. Retirez tous les accessoires.
3. Nettoyez l'intérieur du four et la vitre interne de la porte avec de l'eau tiède, un chiffon doux et un détergent doux.
4. Tournez la manette des modes de cuisson vers pour saisir Menu.
5. Tournez le bouton de commande pour sélectionner et appuyez sur OK.

Programme de nettoyage	Durée
C1 - Nettoyage léger	1 h
C2 - Nettoyage normal	1 h 30 min
C3 - Nettoyage complet	2 h 30 min

6. Tournez la manette de commande pour sélectionner le programme de nettoyage et appuyez sur OK.
7. Appuyez sur pour démarrer le nettoyage.

Lorsque le nettoyage commence, la porte de l'appareil se verrouille et l'éclairage s'éteint. La porte se déverrouille lorsque l'affichage indique .

8. Après le nettoyage, tournez la manette des modes de cuisson sur la position Arrêt.
9. Attendez que l'appareil soit froid et que la porte se déverrouille. Nettoyez l'intérieur du four avec un chiffon doux et de l'eau.

## 11.4 Nettoyage conseillé

Lorsque clignote sur l'affichage après la cuisson, l'appareil vous rappelle de le nettoyer par pyrolyse. Vous pouvez désactiver le rappel dans le sous-menu : Configurations. Reportez-vous au chapitre « Utilisation quotidienne », Modification : Configurations.

## 11.5 Nettoyage du réservoir d'eau

1. Mettez à l'arrêt l'appareil.
2. Placez un plat profond sous le tuyau d'arrivée de la vapeur.
3. Versez de l'eau dans le réservoir d'eau : 850 ml. Ajoutez l'acide citrique : 5 cuillères à café. Attendez 60 min.
4. Mettez en fonctionnement l'appareil et sélectionnez la fonction : Humidité Faible. Réglez la température sur 230 °C.
5. Mettez à l'arrêt l'appareil après 25 min et attendez qu'il refroidisse.
6. Mettez en fonctionnement l'appareil et sélectionnez la fonction : Humidité Faible. Réglez la température entre 130 et 230 °C.
7. Mettez à l'arrêt l'appareil après 10 min et attendez qu'il refroidisse.



8. Vidangez le réservoir d'eau. Reportez-vous à la section Utilisation quotidienne, chapitre « Vidange du réservoir d'eau ».
9. Rincez le réservoir d'eau et nettoyez les résidus de calcaire restants avec un chiffon doux.
10. Nettoyez le tuyau de vidange avec de l'eau chaude et un détergent doux.

Contactez votre fournisseur d'eau pour contrôler le niveau de dureté de l'eau.

Classification de l'eau :	Nettoyez le réservoir d'eau tous les :
douce	75 cycles - 2,5 mois
modérément dure	50 cycles - 2 mois
dure	40 cycles - 1,5 mois
très dure	30 cycles - 1 mois

## 11.6 Retrait et installation de la porte

La porte du four dispose de trois panneaux de verre. Vous pouvez retirer la porte du four et la vitre interne pour les nettoyer. Lisez toutes les instructions du chapitre « Retrait et installation de la porte » avant de retirer les panneaux de verre.

### ⚠ ATTENTION!

N'utilisez pas l'appareil sans les panneaux en verre.

1. Ouvrez complètement la porte et saisissez les 2 charnières de porte.

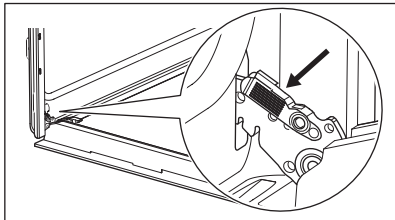

2. Soulevez et tirez les loquets jusqu'à ce qu'ils produisent un clic.

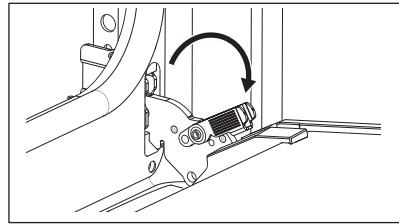

3. Fermez la porte du four à mi-chemin de la première position d'ouverture. Puis, soulevez et tirez pour retirer la porte de son emplacement.

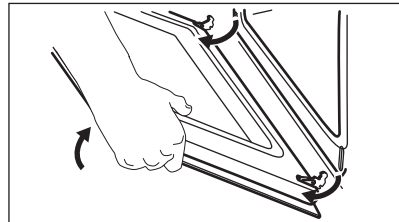

4. Posez la porte sur un chiffon doux placé sur une surface stable.
5. Tenez la garniture de porte **B** sur le bord supérieur de la porte des deux côtés et poussez vers l'intérieur pour libérer le joint du clip.

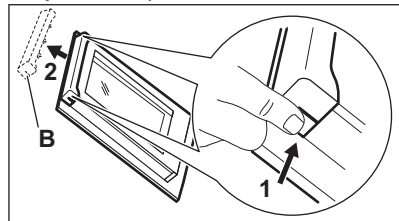

6. Retirez le cache de la porte en le tirant vers l'avant.
7. Saisissez les panneaux de verre de la porte par leur bord supérieur et dégagez-les un par un. Commencez par le panneau supérieur. Assurez-vous que la vitre glisse entièrement hors de ses supports.

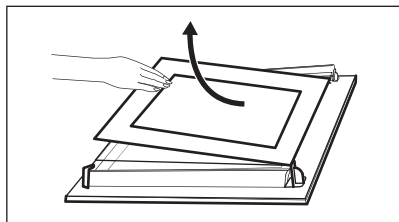

8. Nettoyez les vitres à l'eau savonneuse. Essuyez soigneusement les panneaux de verre. Ne passez pas les panneaux en verre au lave-vaisselle.

9. Après le nettoyage, installez les panneaux de verre et la porte du four.

Si la porte est installée correctement, vous entendrez un clic lors de la fermeture des loquets.

Veillez à replacer les panneaux de verre

(A et B) dans le bon ordre. Vérifiez le symbole/l'impression sur le côté du panneau de verre. Chacun des panneaux de verre semble différent pour faciliter le démontage et le montage.

Lorsque le cadre de la porte est installé correctement, il émet un clic.

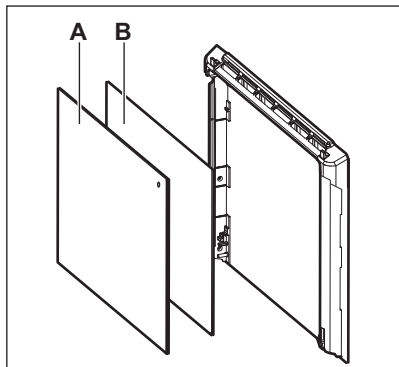

## 12. DÉPANNAGE

### ⚠ AVERTISSEMENT!

Reportez-vous aux chapitres concernant la sécurité.

Veillez à installer correctement le panneau de verre central dans son logement.

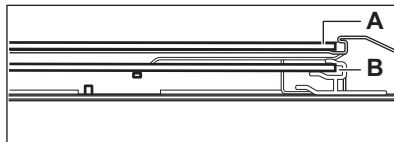

## 11.7 Remplacement de l'ampoule

### ⚠ AVERTISSEMENT!

Risque d'électrocution.  
L'éclairage peut être chaud.

1. Éteignez l'appareil et attendez qu'il refroidisse.
2. Débranchez l'appareil.
3. Placez le chiffon sur le sol du four.



### ⚠ ATTENTION!

Tenez toujours la lampe halogène avec un chiffon pour éviter que les résidus de graisse ne brûlent sur la lampe.

### Lampe arrière

1. Tournez le diffuseur en verre pour le retirer.
2. Nettoyez le diffuseur en verre.
3. Remplacez l'ampoule par une ampoule adéquate résistant à une température de 300 °C.
4. Installez le diffuseur en verre.

## 12.1 Que faire si...

Problème	Vérifiez que...
Vous ne pouvez pas mettre l'appareil en marche ni le faire fonctionner.	L'appareil est correctement branché à l'électricité.
L'appareil ne chauffe pas.	L'arrêt automatique est désactivé.
L'appareil ne chauffe pas.	La porte de l'appareil est fermée.
L'appareil ne chauffe pas.	Le fusible n'a pas disjoncté.
L'appareil ne chauffe pas.	Le Touches Verrouil est désactivé.
L'éclairage est éteint.	Chaleur Tournante Humide - est activé.
L'éclairage ne fonctionne pas.	L'ampoule est grillée.
La Sonde de cuisson ne fonctionne pas.	La fiche de la Sonde de cuisson est complètement insérée dans la prise.
Err C2	Vous avez retiré la fiche de la Sonde de cuisson de la prise.
Err C3	La porte de l'appareil est fermée ou le verrouillage de la porte n'est pas cassé.
Err F102	La porte de l'appareil est fermée.
Err F102	Le verrouillage de la porte n'est pas cassé.
L'affichage indique 00:00.	Une coupure de courant s'est produite. Réglez l'heure actuelle.
Il y a de l'eau à l'intérieur du four.	Le réservoir d'eau n'est pas trop rempli.
Le voyant  est éteint.	Le réservoir d'eau est assez rempli. Si de l'eau commence à fuir dans l'appareil et que le voyant est toujours éteint, contactez un service après-vente agréé.
Le voyant  est allumé.	Il y a assez d'eau dans le réservoir. Si le réservoir est plein et que le voyant est toujours allumé, contactez un service après-vente agréé.
La cuisson à la vapeur ne fonctionne pas.	Il n'y a aucun résidu de calcaire dans l'ouverture du tuyau d'arrivée de la vapeur.
La cuisson à la vapeur ne fonctionne pas.	De l'eau est présente dans le réservoir d'eau.
Il faut plus de trois minutes pour vidanger le réservoir d'eau ou l'eau fuit de l'ouverture du tuyau d'arrivée de la vapeur.	Il n'y a aucun résidu de calcaire dans l'ouverture du tuyau d'arrivée de la vapeur. Nettoyez le réservoir de l'eau.



Si l'affichage indique un code d'erreur qui ne figure pas dans ce tableau, désactivez et réenclenchez le fusible de l'habitation pour redémarrer l'appareil. Si le code d'erreur réapparaît, contactez un service après-vente agréé.

## 12.2 Données de maintenance

Si vous ne trouvez pas de solution au problème, veuillez contacter votre revendeur ou un service après-vente agréé.

Les informations nécessaires au service après-vente figurent sur la plaque signalétique. La plaque signalétique se trouve sur le cadre avant de l'appareil. Elle est

visible lorsque vous ouvrez la porte. Ne retirez pas la plaque signalétique de la cavité de l'appareil.

**Nous vous recommandons d'écrire les informations ici :**

Modèle (MOD.) :

Référence produit (PNC) :

Numéro de série (SN) :

## 13. EFFICACITÉ ÉNERGÉTIQUE

### 13.1 Fiche d'informations sur le produit et informations sur le produit conformément aux réglementations européennes sur l'étiquetage énergétique et l'écoconception

Nom du fournisseur	AEG
Identification du modèle	NBR6P511SB 949494923 TR6PB511SB 949494924
Indice d'efficacité énergétique	61.2
Classe d'efficacité énergétique	A++
Consommation d'énergie avec charge standard, en mode conventionnel	0.93 kWh/cycle
Consommation d'énergie avec charge standard, en mode chaleur tournante	0.52 kWh/cycle
Nombre de cavités	1
Source de chaleur	Électricité
Volume	72 l
Type de four	Four encastrable
Masse	NBR6P511SB 32.9 kg
	TR6PB511SB 32.6 kg

IEC/EN 60350-1 - Appareils de cuisson domestiques électriques - Partie 1 : Cuisinières, fours, fours à vapeur et grils : Méthodes de mesure des performances.

### 13.2 Informations produits pour la consommation d'énergie et le temps maximum requis pour atteindre le mode basse consommation applicable

Consommation d'énergie en mode veille	0.8 W
Consommation d'énergie en mode « veille » en réseau	2.0 W
Temps maximum requis pour que l'équipement atteigne automatiquement le mode basse puissance applicable	20 min

Pour savoir comment activer et désactiver la connexion réseau sans fil, reportez-vous au chapitre « Avant la première utilisation ».

### 13.3 Conseils pour économiser l'énergie

Les conseils ci-dessous vous aideront à économiser de l'énergie lors de l'utilisation de votre appareil.

Assurez-vous que la porte de l'appareil est fermée lorsque l'appareil est en marche. Évitez d'ouvrir l'appareil trop souvent pendant la cuisson. Nettoyez régulièrement le joint de porte et assurez-vous qu'il est bien en place.

Utilisez des plats en métal et des moules et récipients foncés et non réfléchissants pour accroître les économies d'énergie.

Ne préchauffez pas l'appareil avant la cuisson, sauf recommandation spécifique.

Lorsque vous préparez plusieurs plats à la fois, faites en sorte que les pauses entre les cuissons soient aussi courtes que possible.

#### Cuisson avec ventilation

Si possible, utilisez les fonctions de cuisson avec la ventilation pour économiser de l'énergie.

#### Chaleur résiduelle

Si la cuisson doit durer plus de 30 minutes, réduisez la température de l'appareil au minimum 3 à 10 minutes avant la fin de la cuisson. La chaleur résiduelle à l'intérieur de l'appareil poursuivra la cuisson.

Utilisez la chaleur résiduelle pour garder les aliments au chaud ou réchauffer d'autres plats.

Lorsque vous mettez l'appareil à l'arrêt, l'écran indique la chaleur résiduelle ou la température.

#### Maintien des aliments au chaud

Sélectionnez la température la plus basse possible pour utiliser la chaleur résiduelle et garder les aliments au chaud. La température ou le voyant de chaleur résiduelle s'affichent.

#### Cuisson avec l'éclairage éteint

Éteignez l'éclairage en cours de cuisson. Ne l'allumez que lorsque vous en avez besoin.

#### Chaleur Tournante Humide

Fonction conçue pour économiser de l'énergie en cours de cuisson.

Lorsque vous utilisez cette fonction, l'éclairage s'éteint automatiquement au bout de 30 secondes. Vous pouvez rallumer l'éclairage, mais cela réduira les économies d'énergie.

#### Wi-Fi

Si possible, désactivez le Wi-Fi pour économiser de l'énergie.

## 14. EN MATIÈRE DE PROTECTION DE L'ENVIRONNEMENT

Recyclez les matériaux portant le symbole . Déposez les emballages dans les conteneurs prévus à cet effet. Contribuez à la protection de l'environnement et à votre sécurité, recyclez vos produits électriques et électroniques. Ne jetez pas les appareils

portant le symbole  avec les ordures ménagères. Emmenez un tel produit dans votre centre local de recyclage ou contactez vos services municipaux.

**FR** Concerne la France uniquement :



**FR**  
Cet appareil, ses accessoires et cordons se recyclent

REPRISE À LA LIVRAISON

OU

À DÉPOSER EN MAGASIN

OU

À DÉPOSER EN DÉCHÈTERIE

Points de collecte sur [www.quefairedemesdechets.fr](http://www.quefairedemesdechets.fr)  
Privilégiez la réparation ou le don de votre appareil !







