











# STL342CSL



<b>Famille</b>	Lave-vaisselle
<b>Couleur</b>	Noir
<b>Finition</b>	Noir
<b>Largeur commerciale</b>	60 cm
<b>Hauteur commerciale</b>	82 cm
<b>Type d'installation</b>	Tout intégrable
<b>Panneau de cuisine</b>	Non fourni
<b>Nombre de paniers</b>	3, FlexiDuo
<b>Moteur</b>	Mono-phasé
<b>Code EAN</b>	8017709324391



## Programmes / Fonctions

<b>Nombre de programmes</b>	10+1		
<b>Températures de lavage</b>			
38	45		50
55	65		70
75			
<b>Trempage</b>			
<b>Rapide 27 min</b>			
<b>Verres</b>			
<b>Programme 1 heure</b>			
<b>ECO</b>			
<b>Express Green</b>			
<b>Auto 45°-65°</b>			
<b>Mixte</b>			
<b>Intensif</b>			
<b>Autonettoyant</b>			
<b>Hygiène 99,9%</b>			

## Options



<b>Dry Assist + option</b>	Oui	<b>Option 1/2 charge distribuée FlexiZone</b>	Oui
<b>Option départ différé</b>	Jusqu'à 24 heures, avec trempage automatique	<b>Option programmes spéciaux</b>	Oui

## Paniers



<b>Couleur des paniers</b>	Gris	<b>Dimensions maximales des plats à charger sur le panier supérieur</b>	19,0 cm
<b>Couleur des supports des paniers</b>	Gris	<b>Panier inférieur</b>	Avec 2 supports pliables
<b>Poignée</b>	Panier supérieur et inférieur	<b>Insert casse gouttes dans le panier inférieur</b>	Oui
<b>Panier supérieur</b>	Avec inserts centraux fixes	<b>Dimensions maximales des plats à charger sur le panier inférieur</b>	30,0 cm
<b>Panier supérieur réglable en hauteur</b>	Sur trois niveaux	<b>Couleur des supports internes</b>	Bleu

## Tech



<b>Largeur du produit (mm)</b>	598 mm	<b>Alimentation d'eau</b>	Simple; eau froide/chaude Max 60°C - économie d'énergie avec eau chaude jusqu'à 35%
<b>Profondeur du produit (mm)</b>	545 mm	<b>Dureté maximale de l'eau</b>	100°FH;58°dH
<b>Type d'afficheur</b>	3 chiffres	<b>Système de séchage</b>	Séchage naturel par condensation, avec Dry Assist + système d'ouverture automatique de la porte en fin de cycle
<b>Hauteur du produit (mm)</b>	818 mm	<b>Protection vapeur</b>	En plastique
<b>Commandes</b>	Electronique	<b>Matériau de la cuve</b>	Inox
<b>Afficheur</b>	Programmation départ différé	<b>Filtre</b>	Inox
<b>Pictogrammes des programmes</b>	Symboles	<b>Élément chauffant hors cuve</b>	Oui
<b>Indicateur Marche/Arrêt</b>	Oui	<b>Charnières</b>	Équilibrées, adaptées à toute hauteur de plinthe, FLEXIFIT
<b>Voyant de sel</b>	Témoin	<b>Poids minimum et maximum du panneau frontal</b>	2 - 11 kg
<b>Voyant de liquide de rinçage</b>	Témoin		
<b>Indicateur de fin de cycle</b>	Lumière au sol, Active Light		
<b>Système de lavage</b>	Orbital		
<b>Douchette d'aspersion</b>	Simple		
<b>Adoucisseur d'eau</b>	Avec réglage électronique		
<b>Capteur optique Aquatest</b>	Oui		
<b>Système de sécurité dégâts des eaux</b>	Stop-Aqua total		

Hauteur de la plinthe min. et max.	50 - 215 mm
Pieds réglables	7 cm, de 820 à 890 mm
Panneau arrière	Oui
Profondeur du lave-vaisselle porte ouverte (mm)	1146
Pied arrière réglable à l'avant	Oui
Top	En plastique

## Performance / Etiquette énergétique - Reg. 2019

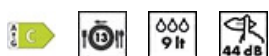

Classe énergétique (Cycle de lavage)	C	Durée du programme	4:00 h:min
Consommation d'énergie [pour 100 cycles, sur la base du programme Eco]	73 kWh	Niveau sonore	44 dB(A) re 1 pW
Capacité certifiée (couverts)	13	Classe d'émissions acoustiques dans l'air	B
Consommation d'eau [par cycle]	9.0 litres	Indice d'efficacité énergétique (EEI) (cycle de lavage)	43.8

## Raccordement électrique

Type de prise	(F;E) Schuko	Fréquence (Hz)	50 Hz
Puissance nominale (W)	1800 W	Type de connexion	Monophasé
Intensité (A)	10 A	Longueur du câble d'alimentation électrique (cm)	140 cm
Tension (V)	220-240 V		

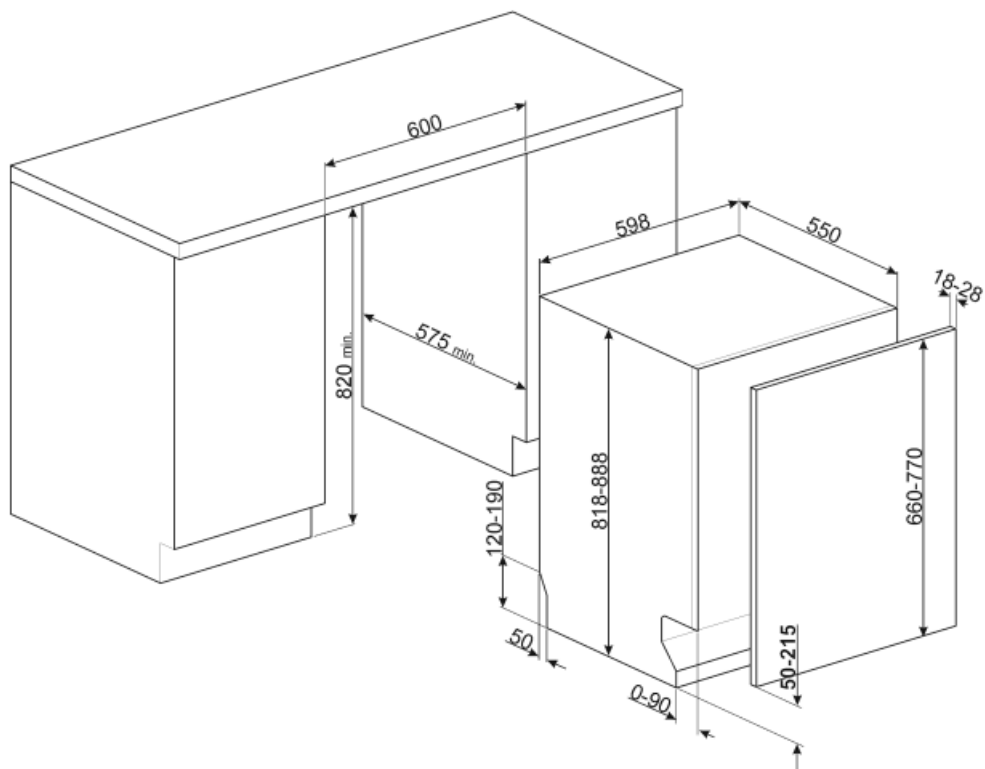

## Not included accessories



### KITPL60N

Plinthe de couleur noire avec hauteur et profondeur réglables. Peut être installée sur tous les modèles entièrement intégrables et les modèles encastrables avec charnières à pivot variable ou charnières Flexifit.



### KITPL60X

Plinthe de couleur inox avec hauteur et profondeur réglables. Peut être installée sur tous les modèles entièrement intégrables et les modèles encastrables avec charnières à pivot variable ou charnières Flexifit.



### KITFLEXI

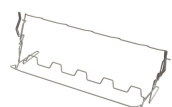

### KITGH

Kit supports pour verres à pieds, à placer dans le panier inférieur. Compatible avec les modèles avec supports abattables dans le panier inférieur.



### KIT82CX

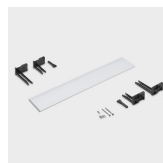

### KITPL60B





Plinthe de couleur blanche avec hauteur et profondeur réglables. Peut être installée sur tous les modèles entièrement intégrables et les modèles encastrables avec charnières à pivot variable ou charnières Flexifit.













### KITPLV2

kit d'extension pour lave-vaisselle et lave-linge : longueur 2 m.

## Symbols glossary (TT)

 <p><b>Active Light:</b> Active Light est un dispositif qui, pendant le cycle de lavage, projette un rayon de lumière rouge vers le sol pour indiquer que le lave-vaisselle est en fonctionnement, sans devoir ouvrir la porte. A la fin du cycle de lavage, la lumière s'éteint automatiquement.</p>	 <p><b>Aquatest :</b> Le capteur Aquatest est un capteur optique qui mesure le degré de transparence de l'eau à la fin de la phase initiale de trempage. Sur la base des valeurs mesurées, le capteur règle le programme le plus approprié, pour utiliser uniquement la quantité d'eau nécessaire, tout en garantissant la meilleure efficacité de lavage.</p>
 <p><b>Inserts casse-goutte :</b> Les inserts casse-goutte, fournis dans le panier inférieur, améliorent les résultats de séchage, évitant ainsi l'accumulation de gouttes entre la vaisselle et le panier.</p>	 <p>82 cm high</p>
 <p><b>Départ différé :</b> Avec l'option Départ différé il est possible de retarder jusqu'à 24 heures le démarrage du programme souhaité afin de programmer le fonctionnement du lave-vaisselle dans la période souhaitée (par ex. la nuit). Lorsque la porte est fermée, le lave-vaisselle effectue un trempage à l'issue duquel le "retard de programme" réglé est activé.</p>	 <p><b>Panier Flexi Duo :</b> Un troisième panier est composé de deux modules : le 1er peut coulisser sous le 2e pour libérer l'espace afin de charger des casseroles ou des verres à pied.</p>
 <p><b>FlexiFit :</b> Le système FlexiFit des charnières à pivot variable permet le coulisement du panneau de la porte à l'ouverture, garantissant une plus grande flexibilité dans le choix du type de cuisine, en particulier de la hauteur de la plinthe qui peut être abaissée jusqu'à 5 cm.</p>	 <p><b>FlexiZone ½ :</b> Pour des lavages à chargement réduit, la 1/2 charge FlexiZone permet d'entreposer la vaisselle comme d'habitude dans les deux paniers.</p>
 <p><b>44 dB</b></p> <p>Le niveau sonore silencieux est atteint grâce à une excellente isolation et à des dispositifs spéciaux, conçus spécifiquement pour absorber le bruit généré pendant le fonctionnement du lave-vaisselle. Dans la gamme il y a des modèles avec différents niveaux sonores.</p>	 <p><b>Système Orbital :</b> Ce système est constitué d'un double bras qui, grâce aux rotations superposées et simultanées, permet d'atteindre tout l'espace interne de manière uniforme.</p>
 <p><b>Auto 45°- 65° :</b> Le programme Auto 45°-65° est conçu pour la vaisselle normalement sale. Grâce à l'action automatique du capteur Aquatest, il optimise les principaux paramètres de lavage tels que le temps, la température et la charge en eau.</p>	 <p>Le programme Verres est dédié à la vaisselle délicate comme les verres et la porcelaine.</p>
 <p><b>Eco :</b> Le programme Eco est adapté au lavage de la vaisselle normalement sale. L'utilisation du programme Eco vous garantit les meilleures performances en termes de l'efficacité énergétique.</p>	 <p><b>Normal :</b> Le programme Normal est adapté à vaisselle et aux casseroles d'usage quotidien, sans encrassement particulier.</p>
 <p><b>Trempage :</b> Le programme de trempage est conçu pour prélever les casseroles et les poêles à froid, en attendant un lavage plus poussé.</p>	 <p><b>Rapide 27 minutes :</b> En sélectionnant l'option Rapide 27 minutes, vous pouvez laver rapidement la vaisselle légèrement sale immédiatement après utilisation.</p>

-  **Ultraclean** : Le programme Ultraclean, qui se termine par un rinçage antibactérien à 70°C, assure une action bactéricide supplémentaire et un nettoyage en profondeur de la vaisselle.
-  **Système Stop Aqua total** : Le dispositif prévient les dégâts des eaux grâce à un micro-interrupteur placé sous la cuve, qui bloque instantanément l'entrée de l'eau dans la machine. Une sécurité supplémentaire est garantie par une électrovanne intégrée dans le tuyau d'alimentation coupant l'eau au robinet.
-  **Green Express** : Programme de lavage à faible consommation d'eau et d'énergie.
-  **Cycle de nettoyage du lave-vaisselle**. Le cycle doit être lancé lorsque la machine est vide, sans vaisselle. Il est recommandé de lancer le programme tous les 2 ou 3 mois, en utilisant des détergents spéciaux pour lave-vaisselle.
-  **L'option Dry Assist +**, en plus d'économiser l'énergie, assure un séchage parfait de la vaisselle en ouvrant automatiquement la porte à la fin du lavage.
-  **HYGIÈNE 99,9 %** : Programme de lavage à haute température. Le rinçage à 75° garantit l'élimination de 99,9 % des germes et des bactéries, ce qui le rend idéal pour la désinfection.
-  **13 couverts** : La gamme Smeg comprend des lave-vaisselle d'une capacité de 7, 10, 12, 13, 14 et 15 couverts selon le modèle.
-  **Watersave** : C'est un système de gestion de l'eau qui, en garantissant les meilleurs résultats de lavage et la consommation d'énergie la plus faible, vous permet de laver une pleine charge avec seulement 9 litres d'eau.
-  **Programme 1 heure** : pour les charges mixtes normalement sales comme la vaisselle et les casseroles, même avec des résidus séchés. La vaisselle est lavée et séchée en 60 minutes.
-  Permet d'activer des programmes supplémentaires lorsqu'ils sont sélectionnés en même temps que n'importe quel cycle de lavage. Après avoir sélectionné le cycle de lavage souhaité, appuyez sur le bouton
-  **Classe énergétique C**