

# HOB482D2

Famille	Table de cuisson
Type d'encastrement	Semi-affleurant ou affleurant
Dimension	80 cm
Alimentation	Electrique
Type	Induction avec hotte intégrée
Filtration	A évacuation
Commandes électroniques	Oui
Code EAN	8017709341879
Classe d'efficacité énergétique	A+

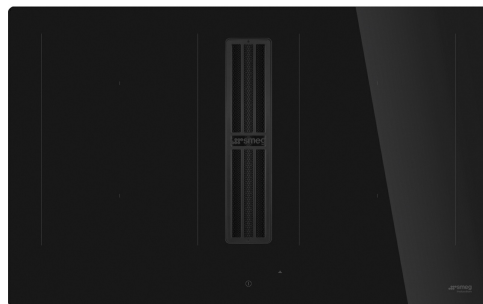

## Esthétique



Esthétique	Universel
Couleur	Noir
Finition	Verre
Matériau	Verre
Type de verre	Céramique
Bord de la vitre	Droit
Grilles	Inox
Type de commandes	EvoSlider
Slider	Oui
Couleur des LED	Rouge
Position des commandes	Frontal
Couleur de la sérigraphie	Gris

## Programmes / Fonctions



Nombre total de foyers	4
Nombre de foyers induction	4
Options de programmation de la durée	Arrêt automatique
Nombre de foyers avec booster	4
Nombre de zones flexibles	2
Touche principale on/off	Oui
Niveaux de puissance	9

## Options



<b>Option Multizone</b>	Oui	<b>Indicateur temps résiduel</b>	Oui
<b>Type de Zone Flexible</b>	Multizone	<b>Mode puissance Eco</b>	Oui Avancé
<b>Encastrement</b>	490x750 mm	<b>Puissance Eco - Palier</b>	2800, 3500, 4500, 7400 W
<b>Maintien au chaud</b>	Oui	<b>Mode Expo</b>	Oui
<b>Minuterie fin de cuisson</b>	4	<b>Verrouillage commandes / Sécurité enfant</b>	Oui
<b>Option Pause</b>	Oui	<b>Option Nettoyage</b>	Oui
<b>Minuteur</b>	1	<b>Quick start / Démarrage rapide</b>	Oui
<b>Signal sonore fin de cuisson</b>	Oui	<b>Sélection rapide des niveaux</b>	Oui

## Technologie



Avant gauche - Induction - Multizone - 2.10 kW - Booster 3.00 kW - 21.0x19.0 cm  
 Arrière gauche - Induction - Multizone - 2.10 kW - Booster 3.00 kW - 21.0x19.0 cm  
 Arrière droit - 2.10 kW - Booster 3.00 kW - 21.0x19.0 cm  
 Avant droit - 2.10 kW - Booster 3.00 kW - 21.0x19.0 cm  
 Multizone left - Booster 3.70 kW - 39.0x21.0 cm  
 Multizone right - Booster 3.70 kW - 39.0x21.0 cm

<b>Adaptation automatique au diamètre des casseroles</b>	Oui	<b>Auto-arrêt en cas de débordement</b>	Oui
<b>Détection automatique du récipient</b>	Oui, minimum 9 cm	<b>Affichage chaleur résiduelle</b>	Oui
<b>Détection automatique de la casserole et de la commande relative</b>	Oui	<b>Protection pour mise en marche accidentelle</b>	Oui

## Accessoires inclus

**Autres accessoires**      Kit de filtration et filtre à charbon régénérable inclus

## Raccordement électrique

<b>Puissance nominale</b>	7620 W	<b>Type de câble d'alimentation installé</b>	Universel
<b>Intensité</b>	33 A	<b>Fréquence</b>	50/60 Hz
<b>Tension</b>	220-240 V	<b>Longueur du câble d'alimentation</b>	120 cm
<b>Tension 2</b>	380-415 V	<b>Borne de raccordement</b>	6 pôles
<b>Type de câble d'alimentation installé</b>	Universel		

## Commandes (hotte)

Réglage commandes hotte	Commandes tactiles	Afficheur	Oui
Couleur des LED	Rouge		

## Programmes / Fonctions (hotte)



Nombre de vitesses	8	Option de programmation du temps hotte	Départ différé
Vitesse intensive	2	Autres options	Kit Recyclage et Extraction inclus
Autres fonctions	Autovent	Auto-Vent	Oui

## Caractéristiques techniques (hotte)

Capacité d'aspiration à l'air libre (P0)	650 m³/h	Filtres anti-graisses	Aluminium
Puissance du moteur	220 W	Filtres charbon fournis	Oui régénérable
Nombre de filtres	1	Témoin de remplacement des filtres	Oui

## Performance / Etiquette énergétique (hotte)

Efficacité fluidodynamique (FDE)	32,10	Emission acoustique de l'air pondérée à la vitesse maximale (SPEmax)	68 dB(A)
Classe d'efficacité fluidodynamique	A	Emission acoustique de l'air pondérée à la vitesse intensive (SPEboost)	73 dB(A)
Efficacité lumineuse (LE)	0,0 lux/W	Consommation d'énergie en mode "arrêt" (Po)	0,49 W
Classe d'efficacité lumineuse	NA	Facteur d'augmentation du temps (F)	0,8
Efficacité de filtration des graisses (GFE)	85,1 %	Indice d'efficacité énergétique	44,2
Classe d'efficacité de filtration des graisses (GFEC)	B	Débit d'air mesuré au point de rendement maximal	328 m³/h
Débit d'air à la vitesse minimale	230 m³/h	Pression d'air mesurée au point de rendement maximal (Pbep)	502 Pa
Débit d'air à la vitesse maximale	500 m³/h		
Débit d'air en mode intensif ou "boost" (Qboost)	630 m³/h		

Emission acoustique de l'air pondérée à la vitesse minimale (SPEmin) 49 dB(A)

Puissance électrique à l'entrée mesurée au point de rendement maximal 139 W

Niveau de bruit au réglage le plus élevé 68 dB(A)

## Vitesse 1

Capacité d'aspiration (IEC 61591) 230 m<sup>3</sup>/h  
Niveau sonore (IEC 60704-2-13) 49 dB(A)  
Pression 280 Pa  
Puissance 40 W

## Vitesse 2

Capacité d'aspiration (IEC 61591) 270 m<sup>3</sup>/h  
Niveau sonore (IEC 60704-2-13) 51 dB(A)  
Pression 400 Pa  
Puissance 70 W

## Vitesse 3

Capacité d'aspiration (IEC 61591) 340 m<sup>3</sup>/h  
Niveau sonore (IEC 60704-2-13) 55 dB(A)  
Pression 400 Pa  
Puissance 70 W

## Vitesse 4

Capacité d'aspiration (IEC 61591) 370 m<sup>3</sup>/h  
Niveau sonore (IEC 60704-2-13) 60 dB(A)  
Pression 450 Pa  
Puissance 90 W

## Vitesse 5

Capacité d'aspiration (IEC 61591) 400 m<sup>3</sup>/h  
Niveau sonore (IEC 60704-2-13) 62 dB(A)  
Pression 500 Pa  
Puissance 100 W

## Vitesse 6

Capacité d'aspiration (IEC 61591) 435 m<sup>3</sup>/h  
Niveau sonore (IEC 60704-2-13) 63 dB(A)  
Pression 550 Pa  
Puissance 120 W

## Vitesse 7

Capacité d'aspiration (IEC 61591) 460 m<sup>3</sup>/h  
Niveau sonore (IEC 60704-2-13) 65 dB(A)  
Pression 600 Pa  
Puissance 150 W

## Vitesse 8

Capacité d'aspiration (IEC 61591) 500 m<sup>3</sup>/h  
Niveau sonore (IEC 60704-2-13) 68 dB(A)  
Pression 620 Pa  
Puissance 170 W

## Vitesse intensive

Capacité d'aspiration (IEC 61591)	540 m <sup>3</sup> /h
Niveau sonore (IEC 60704-2-13)	70 dB(A)
Pression	625 Pa
Puissance	180 W

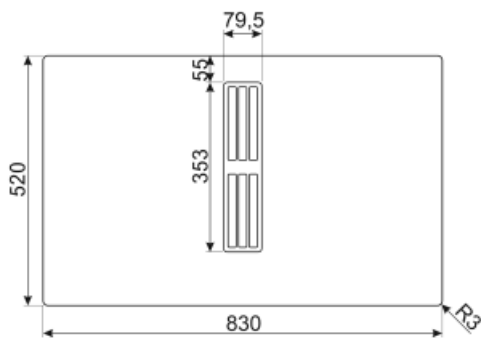
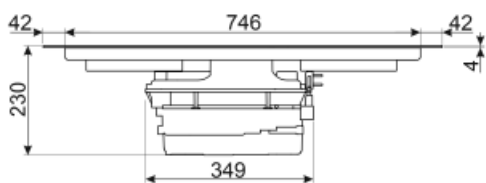

## Vitesse intensive 2

Capacité d'aspiration (IEC 61591)	630 m <sup>3</sup> /h
Niveau sonore (IEC 60704-2-13)	73 dB(A)
Pression	630 Pa
Puissance	220 W

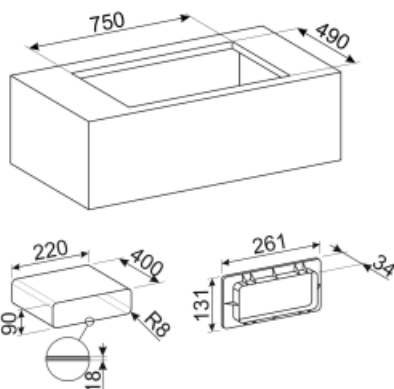
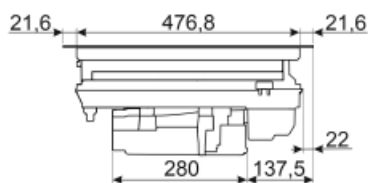

## Not included accessories



### TPK

Plaque teppan yaki en aluminium entourée en haut et en bas par une couche d'inox, à poser directement sur tables induction ou plan de cuisson des centres de cuisson induction. Dimensions : 325 x 265 x 20 mm (L x H x P sans poignées) 325 x 265 x 55 mm (L x H x P avec poignées)

### GRILLPLATE



Grille viande universel pour tables de cuisson gaz, induction, vitrocéramique et électrique. Surface antiadhésive idéale pour la cuisson de la viande, du fromage et des légumes. Dimensions : 410 x 240 mm.

### GRI60H



Rectangular Louvred grille, external size 246\*80 mm and internal 226\*60\*50 mm

### CON60H



Connecteur plat pour tubes de 220\*60 mm. Il permet de connecter plusieurs tubes du kit KITEHOB4.

### CON90H

### KITEHOB10



### KITEHOB4

Kit de filtrage (sortie latérale) en option pour Hobd : tube de 1,5 m et courbe



### TPKPLATE

Plaque Teppan Yaki universelle pour tables de cuisson gaz, induction, vitrocéramique et électrique. Surface antiadhésive idéale pour la cuisson du poisson, des œufs et des légumes. Dimensions : 410 X 240 mm.

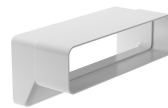

### RED60H

Reducer from 90 to 60 mm

















### FLTHOB2

### GRIX6H

### KITRHOB6

Mounting kit for recirculating installation: pipes and curves to be mounted in a plinth of minimum 6cm height. Available for HOB2 series.

## Symbols glossary (TT)

- |  |  |   |  |
|--|--|---|--|
|    | Détection automatique et permanente des casseroles   |    | La fonction Auto-Vent permet, via un système infrarouge intelligent, de faire fonctionner la hotte directement via la table de cuisson en ajustant automatiquement la vitesse d'aspiration de la hotte en fonction de la température et de la puissance sélectionnées sur la table de cuisson.   |
|    | Option Booster : Le booster permet aux plaques à induction et vitrocéramiques de fonctionner en puissance maximale, lorsqu'il est nécessaire de cuisiner des plats demandant une cuisson plus intense.   |    | Verrouillage commandes : L'option verrouillage des commandes, présente sur différents types de produits, permet de verrouiller toutes les fonctions et programmes sélectionnés ainsi que les commandes, pour une sécurité totale, notamment en présence d'enfants.   |
|    | Slider Evolution totalement rétro-éclairé effet fantôme  |    | Slider : Les commandes par Slider, très intuitives et pratiques, permettent de régler le niveau de puissance en appuyant ou en faisant simplement glisser le bout des doigts.  |
|    | La fonction de Maintien au chaud permet de garder les aliments cuits au chaud. Dans ce mode la zone de chauffage fonctionne à une capacité minimale pendant 120 minutes, puis s'éteint automatiquement.  |    | Multizone : Avec l'option Multizone, la zone de cuisson peut être utilisée comme grande surface de cuisson ou divisée en deux zones distinctes. Chaque zone s'adapte automatiquement à la taille et à la position du conteneur et ne chauffe que la surface nécessaire, assurant la meilleure distribution de la chaleur et une efficacité maximale. |
|  | Sécurité antidébordement : Le dispositif de sécurité anti-débordement spécial coupe la plaque de cuisson en cas de débordement de liquide.   |  | Détection d'une casserole de 9 cm de diamètre minimum  |
|  | Option Pause   |  | Puissance Eco : Possibilité de limiter la puissance maximale d'absorption de la table de cuisson.  |
|  | Sélection rapide, avec une seule touche, la cuisson commence au plus haut niveau, puis se réduit automatiquement au fil du temps. Idéale pour les plats qui nécessitent une ébullition rapide puis une cuisson continue sans contrôle constant (par exemple, le bouillon de bœuf). |  | Accélérateur de chauffe : La touche accélérateur de chauffe augmente rapidement le niveau de puissance en fonction des réglages prédéfinis, permettant à l'élément chauffant de travailler au maximum jusqu'à ce que la température soit atteinte.   |
|  | Indicateur de chaleur résiduelle : Après avoir éteint la zone de cuisson, l'indicateur de chaleur résiduelle indique si la zone est encore chaude, l'utilisant ainsi pour garder les aliments au chaud. Lorsque la température est tombée en dessous de 60°C, la lumière s'éteint. |  | Temps écoulé : Cette fonction vous permet de contrôler le temps écoulé depuis le début d'un processus de cuisson.  |
|  | Minuterie : La minuterie permet de programmer l'extinction des zones de cuisson après un temps de fonctionnement réglé, variant de 1 à 99 minutes. Une fois la période préréglée écoulée, la plaque s'éteint et un signal sonore est activé.                                       |   |  |