

SI7633B1



Famille	Table de cuisson
Type d'encastrement	Semi-affleurant
Dimension	60 cm
Alimentation	Electrique
Type	Induction
Code EAN	8017709335946



Esthétique



Esthétique	Universel
Couleur	Noir
Finition	Verre
Matériau	Verre
Type de verre	Céramique
Bord de la vitre	Bord avant biseauté
Type de commandes	Multi Slider
Slider	Oui
Couleur des LED	Rouge
Position des commandes	Frontal
Couleur de la sérigraphie	Gris

Programmes / Fonctions



Nombre total de foyers	3
Nombre de foyers induction	3
Nombre de foyers avec booster	3
Touche principale on/off	Oui
Niveaux de puissance	14
Auto-Vent	Oui

Options



Encastrement	490x560 mm	Indicateur temps résiduel	Oui
Minuterie fin de cuisson	3	Mode Expo	Oui
Option Pause	Oui	Verrouillage commandes / Sécurité enfant	Oui
Minuteur	3	Sélection rapide des niveaux	Oui
Signal sonore fin de cuisson	Oui		

Technologie



Avant gauche - Induction - simple - 2.30 kW - Booster 3.70 kW - 21 cm
 Arrière gauche - Induction - simple - 1.40 kW - Booster 2.50 kW - 14,5 cm
 Avant droit - Induction - géant - 1.80 - 2.80 kW - Booster 3.50 - 5.20 kW - 18/28 cm

Adaptation automatique au diamètre des casseroles	Oui	Auto-arrêt en cas de débordement	Oui
Détection automatique du récipient	Oui	Eco-Heat	Oui
Indicateur diamètre minimum d'utilisation	Oui	Eco-off	Oui
Auto-arrêt en cas de surchauffe	Oui		

Raccordement électrique

Puissance nominale	7350 W	Fréquence	50/60 Hz
Tension	220 - 240 V	Longueur du câble d'alimentation	150 cm
Type de câble d'alimentation installé	Mono-phasé	Borne de raccordement	6 pôles

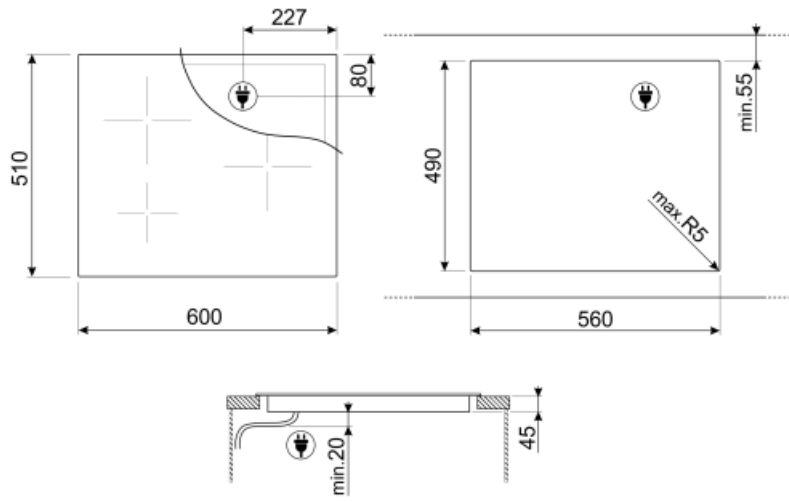

Not included accessories



GRILLPLATE

Grille viande universel pour tables de cuisson gaz, induction, vitroc ramique et  lectrique. Surface antiadh sive id ale pour la cuisson de la viande, du fromage et des l gumes. Dimensions : 410 x 240 mm.



SCRP

Grattoir de nettoyage anti-rayures - pour tables de cuisson induction et vitroc ramique, ainsi que teppan yaki



TPK















Plaque teppan yaki en aluminium entour e en haut et en bas par une couche d'inox,   poser directement sur tables induction ou plan de cuisson des centres de cuisson induction. Dimensions : 325 x 265 x 20 mm (L x H x P sans poign es) 325 x 265 x 55 mm (L x H x P avec poign es)



TPKPLATE

Plaque universelle pour tables de cuisson gaz, induction, vitroc ramique et  lectrique. Surface antiadh sive id ale pour la cuisson du poisson, des  ufs et des l gumes. Dimensions : 410 X 240 mm.

Symbols glossary (TT)

-  La fonction Auto-Vent permet, via un système infrarouge intelligent, de faire fonctionner la hotte directement via la table de cuisson en ajustant automatiquement la vitesse d'aspiration de la hotte en fonction de la température et de la puissance sélectionnées sur la table de cuisson.
-  Semi-affleurant : une solution d'encastrement pour tables de cuisson et éviers avec un bord jusqu'à 4 mm qui combine la simplicité d'installation avec un design minimaliste.
-  Sliders individuels Premium pour chaque zone
-  Eco-Heat : l'appareil indique quand et combien la zone est encore chaude, après l'extinction.
-  Zone Géante : La Zone Géante offre plus de flexibilité dans la surface de cuisson.
-  Induction : La plaque d'induction fonctionne au moyen de bobines circulaires qui émettent un champ magnétique uniquement en contact avec un récipient à fond ferreux, vers lequel la chaleur est transférée. Elle se caractérise par une plus grande efficacité et une sécurité supérieure.
-  Option Pause
-  Temps écoulé : Cette fonction vous permet de contrôler le temps écoulé depuis le début d'un processus de cuisson.
-  Option Booster : Le booster permet aux plaques à induction et vitrocéramiques de fonctionner en puissance maximale, lorsqu'il est nécessaire de cuisiner des plats demandant une cuisson plus intense.
-  Verrouillage commandes : L'option verrouillage des commandes, présente sur différents types de produits, permet de verrouiller toutes les fonctions et programmes sélectionnés ainsi que les commandes, pour une sécurité totale, notamment en présence d'enfants.
-  Slider : Les commandes par Slider, très intuitives et pratiques, permettent de régler le niveau de puissance en appuyant ou en faisant simplement glisser le bout des doigts.
-  Eco-Off : Pour économiser de l'énergie, le niveau de puissance de la zone de cuisson est éteint avant que le compte à rebours sonne.
-  Anti-surchauffe : Le système anti-surchauffe provoque l'arrêt automatique lorsque les températures dépassent les températures de sécurité.
-  Sécurité antidébordement : Le dispositif de sécurité anti-débordement spécial coupe la plaque de cuisson en cas de débordement de liquide.
-  Sélection rapide, avec une seule touche, la cuisson commence au plus haut niveau, puis se réduit automatiquement au fil du temps. Idéale pour les plats qui nécessitent une ébullition rapide puis une cuisson continue sans contrôle constant (par exemple, le bouillon de bœuf).
-  Minuterie : La minuterie permet de programmer l'extinction des zones de cuisson après un temps de fonctionnement réglé, variant de 1 à 99 minutes. Une fois la période pré-réglée écoulée, la plaque s'éteint et un signal sonore est activé.